



C2240, C2325, C2425, C2535, CS421, CS521, CS622

Benutzerhandbuch

Juli 2018

www.lexmark.com

Gerätetyp(en):

5029

Modell(e):

038, 230, 238, 430, 438, 636, 696

Inhalt

- Sicherheitshinweise.....6**
 - Konventionen..... 6
 - Produkt-Statements..... 6
- Informationen zum Drucker..... 9**
 - Ermitteln von Druckerinformationen..... 9
 - Auswahl eines Druckerstandorts..... 10
 - Druckerkonfigurationen..... 11
 - Anschließen von Kabeln..... 12
- Verwenden des Bedienfelds..... 14**
 - Lexmark C2325..... 14**
 - Lexmark CS421, Lexmark CS521, Lexmark C2425 und Lexmark C2535..... 15**
 - Lexmark CS622 und Lexmark C2240..... 16**
 - Erläuterungen zum Status der Netztaste und der Kontrollleuchte..... 16
- Einrichten und Verwenden der Startbildschirm-Anwendungen..... 17**
 - Verwenden des Startbildschirms..... 17
 - Anpassen des Startbildschirms..... 18
 - Verwenden der Anzeigenanpassung..... 18
 - Konfigurieren der Spareinstellungen..... 19
 - Erstellen eines Cloud Connector-Profiles..... 19
 - "Gerätekontingente" einrichten..... 19
 - Verwenden des QR-Codegenerators..... 20
 - Verwendung von Customer Support..... 20
 - Verwalten von Lesezeichen..... 21
 - Verwalten von Kontakten..... 22
- Einrichten und Verwenden der Barrierefreiheitsfunktionen..... 24**
 - Sprachsteuerung wird aktiviert..... 24
 - Navigieren auf dem Bildschirm mit Gesten..... 24
 - Aktivieren des Vergrößerungsmodus..... 25
 - Anpassen der Sprechgeschwindigkeit für die Sprachsteuerung..... 25
 - Verwenden der Tastatur auf dem Display..... 25
 - Aktivieren der gesprochenen Kennwörter oder persönlichen Identifikationsnummern..... 25

Einlegen von Papier und Spezialdruckmedien.....	26
Einstellen von Papierformat und Papiersorte.....	26
Konfigurieren des Papierformats "Universal".....	26
Laden der Fächer.....	26
Einlegen von Druckmedien in die Universalzuführung.....	28
Einlegen von Papier in die manuelle Zuführung.....	30
Verbinden von Fächern.....	31
Papierstütze.....	32
Unterstützte Papierformate.....	32
Unterstützte Papiersorten.....	34
Unterstütztes Papiergewicht.....	35
Drucken.....	37
Von einem Computer aus drucken.....	37
Drucken über ein Mobilgerät.....	37
Drucken von einem Flash-Laufwerk.....	38
Unterstützte Flash-Laufwerke und Dateitypen.....	39
Konfigurieren vertraulicher Druckaufträge.....	40
Drucken von vertraulichen und anderen angehaltenen Druckaufträgen.....	40
Drucken Sie aus einem Cloud Connector-Profil heraus.....	41
Drucken von Schriftartmusterlisten.....	42
Drucken von Verzeichnislisten.....	42
Druckermenüs.....	43
Menüzuordnung.....	43
Gerät.....	44
Drucken.....	56
Papier.....	65
USB-Laufwerk.....	66
Netzwerk/Anschlüsse.....	68
Sicherheit.....	80
Berichte.....	87
Hilfe.....	88
Fehlerbehebung.....	88
Drucken der Seite mit den Menüeinstellungen.....	88

Sichern des Druckers.....	89
Ermitteln des Sicherheitssteckplatzes.....	89
Löschen des Druckerspeichers.....	89
Löschen des Druckerfestplattenspeichers.....	89
Verschlüsseln der Festplatte des Druckers.....	90
Wiederherstellen der Werksvorgaben.....	90
Hinweis zu flüchtigem Speicher.....	90
Wartung des Druckers.....	92
Arbeiten im Netzwerk.....	92
Reinigen des Druckers.....	93
Bestellen von Teilen und Verbrauchsmaterialien.....	94
Ersetzen von Teilen und Verbrauchsmaterialien.....	98
Umsetzen des Druckers.....	110
Sparen von Energie und Papier.....	111
Recycling-Papier.....	112
Beseitigen von Staus.....	113
Vermeiden von Papierstaus.....	113
Erkennen von Papierstaubereichen.....	114
Papierstau in Fächern.....	115
Papierstau in Klappe A.....	115
Papierstau im Standardfach.....	118
Papierstau in der Universalzuführung.....	119
Papierstau in der manuellen Zuführung.....	120
Fehlerbehebung.....	121
Probleme mit der Netzwerkverbindung.....	121
Probleme mit Hardwareoptionen.....	123
Probleme mit Zubehör.....	125
Probleme mit der Papierzufuhr.....	126
Druckprobleme.....	130
Probleme mit der Farbqualität.....	155
Kontaktaufnahme mit dem Kundendienst.....	158
Aktualisieren und Migrieren.....	159
Hardware.....	159

Software..... 165

Firmware..... 165

Hinweise..... 167

Index..... 175

Sicherheitshinweise

Konventionen

Hinweis: Ein *Hinweis* enthält nützliche Informationen.

Warnung: Durch eine *Warnung* werden Sie auf einen Umstand hingewiesen, durch den die Produkthardware oder -software beschädigt werden könnte.

VORSICHT: *Vorsicht* weist auf eine mögliche gefährliche Situation hin, die ein Verletzungsrisiko birgt.

Verschiedene Vorsichtshinweise:



VORSICHT – MÖGLICHE VERLETZUNGSGEFAHR Weist auf ein Verletzungsrisiko hin.



VORSICHT – STROMSCHLAGGEFAHR: Weist auf das Risiko eines elektrischen Schlags hin.



VORSICHT – HEISSE OBERFLÄCHE: Weist auf das Risiko von Verbrennungen bei Berührung hin.



VORSICHT – KIPPGEFAHR: Weist auf Quetschgefahr hin.



VORSICHT – QUETSCHGEFAHR: Weist auf das Risiko hin, zwischen beweglichen Komponenten eingequetscht zu werden.



ACHTUNG—ROTIERENDE LÜFTERFLÜGEL: Weist auf das Verletzungsrisiko durch drehende Ventilatorflügel hin.

Produkt-Statements



VORSICHT – MÖGLICHE VERLETZUNGSGEFAHR Um Feuer- und Stromschlaggefahr zu vermeiden, schließen Sie das Netzkabel direkt an eine ordnungsgemäß geerdete Steckdose an, die sich in der Nähe des Geräts befindet und leicht zugänglich ist.



VORSICHT – MÖGLICHE VERLETZUNGSGEFAHR Um das Risiko eines Feuers oder elektrischen Schlags zu vermeiden, verwenden Sie ausschließlich das diesem Produkt beiliegende Netzkabel bzw. ein durch den Hersteller zugelassenes Ersatzkabel.









VORSICHT – MÖGLICHE VERLETZUNGSGEFAHR Verwenden Sie das Produkt nicht mit Verlängerungskabeln, Mehrfachsteckdosen, Mehrfachverlängerungen oder Geräten für unterbrechungsfreie Stromversorgung. Die Belastbarkeit solcher Zubehörteile kann durch Laserdrucker schnell überschritten werden, was zu Brandgefahr, Beschädigung von Eigentum oder einer eingeschränkten Druckerleistung führen kann.



VORSICHT – MÖGLICHE VERLETZUNGSGEFAHR Mit diesem Produkt darf nur ein Lexmark Inline Surge Protector verwendet werden, der vorschriftsgemäß zwischen dem Drucker und dem mitgelieferten Netzkabel angeschlossen ist. Die Verwendung von nicht von Lexmark stammenden Überspannungsschutzgeräten kann zu Brandgefahr, Beschädigung von Eigentum oder einer eingeschränkten Druckerleistung führen.



VORSICHT – STROMSCHLAGGEFAHR: Um das Risiko eines elektrischen Schlags zu vermeiden, platzieren und verwenden Sie dieses Produkt nicht in der Nähe von Wasser oder an feuchten Standorten.

-  **VORSICHT – STROMSCHLAGGEFAHR:** Um das Risiko eines elektrischen Schlags zu vermeiden, sollten Sie dieses Produkt während eines Gewitters nicht einrichten, nicht an andere elektronische Geräte anschließen und keine Kabelverbindungen z. B. mit dem Netzkabel, dem Faxgerät oder dem Telefon herstellen.
-  **VORSICHT – MÖGLICHE VERLETZUNGSGEFAHR** Das Netzkabel darf nicht abgeschnitten, verbogen, eingeklemmt oder gequetscht werden. Außerdem dürfen keine schweren Gegenstände darauf platziert werden. Setzen Sie das Kabel keinem Abrieb und keiner anderweitigen Belastung aus. Klemmen Sie das Netzkabel nicht zwischen Gegenstände wie z. B. Möbel oder Wände. Wenn eine dieser Gefahren vorliegt, besteht Feuer- und Stromschlaggefahr. Prüfen Sie das Netzkabel regelmäßig auf diese Gefahren. Ziehen Sie den Netzstecker aus der Steckdose, bevor Sie das Netzkabel überprüfen.
-  **VORSICHT – STROMSCHLAGGEFAHR:** Um das Risiko eines elektrischen Schlags zu vermeiden, stellen Sie sicher, dass alle externen Verbindungen wie beispielsweise Ethernet- und Telefonsystemverbindungen ordnungsgemäß an den gekennzeichneten Anschlussbuchsen angeschlossen sind.
-  **VORSICHT – STROMSCHLAGGEFAHR:** Wenn Sie nach der Einrichtung des Druckers auf die Steuerungsplatine zugreifen oder optionale Hardware oder Speichermedien installieren möchten, schalten Sie zunächst den Drucker aus und ziehen Sie das Netzkabel aus der Steckdose, um das Risiko eines elektrischen Schlags zu vermeiden. Falls weitere Geräte an den Drucker angeschlossen sind, schalten Sie diese ebenfalls aus und stecken Sie alle Kabel am Drucker aus.
-  **VORSICHT – STROMSCHLAGGEFAHR:** Um das Risiko eines elektrischen Schlags beim Reinigen des Druckergehäuses zu vermeiden, ziehen Sie das Netzkabel aus der Steckdose, und ziehen Sie alle Kabel vom Drucker ab, bevor Sie fortfahren.
-  **VORSICHT – MÖGLICHE VERLETZUNGSGEFAHR** Wenn der Drucker mehr als 18 kg wiegt, sind zum sicheren Anheben mindestens zwei kräftige Personen notwendig.
-  **VORSICHT – MÖGLICHE VERLETZUNGSGEFAHR** Befolgen Sie vor dem Umsetzen des Druckers diese Anweisungen, um Verletzungen vorzubeugen und Schäden am Drucker zu vermeiden:
- Stellen Sie sicher, dass alle Klappen und Fächer geschlossen sind.
 - Schalten Sie den Drucker aus, und ziehen Sie das Netzkabel aus der Steckdose.
 - Ziehen Sie alle Kabel vom Drucker ab.
 - Wenn der Drucker mit optionalen separaten Standfächern ausgestattet oder mit Ausgabeoptionen verbunden ist, trennen Sie diese vor dem Umsetzen des Druckers.
 - Wenn der Drucker über eine Grundplatte mit Rollen verfügt, rollen Sie ihn vorsichtig an den neuen Standort. Seien Sie beim Passieren von Türschwellen oder Rissen im Boden besonders vorsichtig.
 - Wenn der Drucker keine Grundplatte mit Rollen hat, aber mit optionalen Fächern oder Ausgabeoptionen ausgestattet ist, entfernen Sie die Ausgabeoptionen und heben Sie den Drucker aus den Fächern. Versuchen Sie nicht, den Drucker und die Ausgabeoptionen gleichzeitig anzuheben.
 - Greifen Sie immer in die seitlichen Griffmulden am Drucker, um diesen anzuheben.
 - Wenn Sie zum Umsetzen des Druckers einen Transportwagen verwenden, muss dieser auf seiner Oberfläche die gesamte Standfläche des Druckers tragen können.
 - Beim Umsetzen der Hardware-Optionen mit einem Transportwagen muss dessen Oberfläche die Optionen mit ihren gesamten Abmessungen aufnehmen können.
 - Achten Sie darauf, dass der Drucker in einer waagerechten Position bleibt.
 - Vermeiden Sie heftige Erschütterungen.
 - Halten Sie den Drucker beim Absetzen so, dass sich Ihre Finger nicht unter dem Drucker befinden.
 - Stellen Sie sicher, dass um den Drucker herum ausreichend Platz vorhanden ist.

-  **VORSICHT – KIPPGEFAHR:** Wenn Sie mehrere Zuführungsoptionen am Drucker oder MFP angebracht haben, sollten Sie aus Stabilitätsgründen einen Rollunterschrank, ein Möbelstück oder Sonstiges verwenden, um Verletzungsrisiken zu vermeiden. Weitere Informationen zu unterstützten Konfigurationen finden Sie unter www.lexmark.com/multifunctionprinters.
-  **VORSICHT – KIPPGEFAHR:** Um zu vermeiden, dass die Komponenten instabil werden, legen Sie die Medien in jedes Fach einzeln ein. Alle anderen Fächer sollten bis zu ihrem Einsatz geschlossen bleiben.
-  **VORSICHT – HEISSE OBERFLÄCHE:** Das Innere des Druckers kann sehr heiß sein. Vermeiden Sie Verletzungen, indem Sie heiße Komponenten stets abkühlen lassen, bevor Sie ihre Oberfläche berühren.
-  **VORSICHT – QUETSCHGEFAHR:** Um das Risiko einer Quetschung zu vermeiden, gehen Sie in Bereichen, die mit diesem Etikett gekennzeichnet sind, mit Vorsicht vor. Quetschungen können im Bereich von beweglichen Komponenten auftreten, wie z. B. Zahnrädern, Klappen, Fächern und Abdeckungen.
-  **ACHTUNG—ROTIERENDE LÜFTERFLÜGEL:** Um eine Verletzung durch drehende Ventilatorflügel zu vermeiden, schalten Sie den Drucker aus und ziehen Sie das Netzkabel aus der Steckdose, bevor Sie Bereiche mit diesem Symbol berühren.
-  **VORSICHT – MÖGLICHE VERLETZUNGSGEFAHR** Es handelt sich bei diesem Produkt um ein Lasergerät. Die Verwendung von Reglern oder Anpassungen oder die Durchführung von anderen als den im *Benutzerhandbuch* angegebenen Vorgehensweisen kann zu einer gefährlichen Strahlenbelastung führen.
-  **VORSICHT – MÖGLICHE VERLETZUNGSGEFAHR** Die Lithiumbatterie in diesem Produkt darf nicht ausgetauscht werden. Wird eine Lithiumbatterie nicht ordnungsgemäß ausgetauscht, besteht Explosionsgefahr. Lithiumbatterien dürfen auf keinen Fall wieder aufgeladen, auseinander genommen oder verbrannt werden. Befolgen Sie zum Entsorgen verbrauchter Lithiumbatterien die Anweisungen des Herstellers und die örtlichen Bestimmungen.

Dieses Gerät und die zugehörigen Komponenten wurden für eine den weltweit gültigen Sicherheitsanforderungen entsprechende Verwendung entworfen und getestet. Die sicherheitsrelevanten Funktionen der Bauteile und Optionen sind nicht immer offensichtlich. Sofern Teile eingesetzt werden, die nicht vom Hersteller stammen, so übernimmt dieser keinerlei Verantwortung oder Haftung für dieses Produkt.

Lassen Sie alle Wartungs- und Reparaturarbeiten, die nicht in der Benutzerdokumentation beschrieben sind, ausschließlich von einem Kundendienstvertreter durchführen.

Dieses Produkt verwendet ein Druckverfahren, bei dem die Druckmedien erhitzt werden. Aufgrund dieser Erwärmung kann es zu Emissionen durch die Druckmedien kommen. Es ist daher wichtig, dass Sie in der Bedienungsanleitung den Abschnitt, der sich mit der Auswahl geeigneter Druckmedien befasst, sorgfältig durchlesen und die dort aufgeführten Richtlinien befolgen, um der Gefahr schädlicher Emissionen vorzubeugen.

Dieses Produkt erzeugt bei normalem Betrieb eventuell kleine Mengen Ozon und kann mit einem Filter ausgestattet werden, der die Ozonkonzentration so senkt, dass sie weit unter den empfohlenen Expositionsgrenzwerten liegt. Zur Vermeidung einer hohen Ozonkonzentration bei intensivem Gebrauch sollten Sie dieses Produkt in einer gut-belüfteten Umgebung aufstellen und die Ozon- und Abgasfilter gemäß den Anweisungen zur Produktwartung ersetzen. Wenn sich in den Anweisungen zur Produktwartung keine Angaben zu Filtern befinden, verfügt dieses Produkt nicht über Filter, die ausgetauscht werden müssen.

BEWAHREN SIE DIESE ANWEISUNGEN AUF.

Informationen zum Drucker

Ermitteln von Druckerinformationen

Was suchen Sie?	Hier finden Sie es
Anweisungen für die Ersteinrichtung: <ul style="list-style-type: none"> • Anschließen des Druckers • Installation der Druckersoftware 	Weitere Informationen finden Sie in der Dokumentation zur Einrichtung zu Ihrem Drucker oder unter http://support.lexmark.com .
Zusätzliche Einstellungen und Anweisungen zur Verwendung des Druckers: <ul style="list-style-type: none"> • Auswählen und Aufbewahren von Papier und Spezialdruckmedien • Einlegen von Druckmedien • Konfigurieren der Druckereinstellungen • Anzeigen und Drucken von Dokumenten und Fotos • Einrichten und Verwenden der Druckersoftware • Konfigurieren des Druckers in einem Netzwerk • Pflege und Wartung des Druckers • Fehlerbehebung und Problemlösung 	<i>Informationscenter</i> —Gehen Sie zu http://infoserve.lexmark.com . <i>Seiten des Hilfemenüs</i> —Benutzerhandbücher finden Sie in der Drucker-Firmware oder unter http://support.lexmark.com . <i>Touchscreen-Benutzerhandbuch</i> —Gehen Sie zu http://support.lexmark.com . Produktvideos—Gehen Sie zu http://infoserve.lexmark.com/idv/ .
Informationen zum Einrichten und Konfigurieren der barrierefreien Funktionen Ihres Druckers	<i>Benutzerhandbuch Lexmark Barrierefreiheit</i> —Gehen Sie zu http://support.lexmark.com .
Hilfe für die Verwendung der Druckersoftware	Hilfe für Betriebssysteme Microsoft® Windows® oder Macintosh – Öffnen Sie ein Drucker-Softwareprogramm oder eine Anwendung, und klicken Sie auf Hilfe . Klicken Sie auf  , um kontextsensitive Informationen anzuzeigen. Hinweise: <ul style="list-style-type: none"> • Die Hilfe wird automatisch mit der Druckersoftware installiert. • Je nach Betriebssystem befindet sich die Druckersoftware im Druckerprogrammordner oder auf dem Desktop.

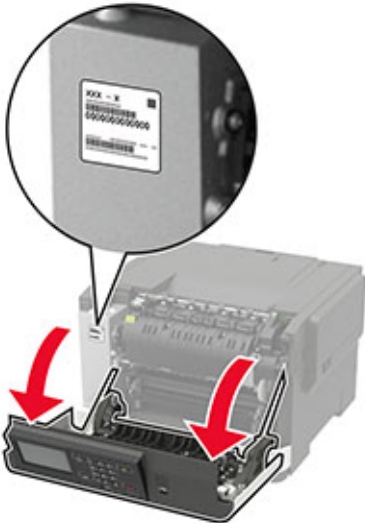
Was suchen Sie?	Hier finden Sie es
<p>Aktuelle zusätzliche Informationen, Updates und technischer Kundendienst:</p> <ul style="list-style-type: none"> • Dokumentation • Treiber-Downloads • Live Chat-Support • E-Mail-Support • Sprachunterstützung 	<p>Gehen Sie zu http://support.lexmark.com.</p> <p>Hinweis: Wählen Sie Ihr Land oder Ihre Region und dann Ihr Produkt aus, um die entsprechende Seite des Kundendienstes anzuzeigen.</p> <p>Kundendienst-Kontaktinformationen für Ihr Land oder Ihre Region finden Sie auf der Website oder auf der gedruckten Garantie, die im Lieferumfang des Druckers enthalten ist.</p> <p>Halten Sie die folgenden Informationen bereit, wenn Sie sich an den Kundendienst wenden:</p> <ul style="list-style-type: none"> • Ort und Datum des Kaufs • Gerätetyp und die Seriennummer 
<ul style="list-style-type: none"> • Sicherheitshinweise • Rechtliche Informationen • Garantieinformationen • Informationen zum Umweltschutz 	<p>Die Garantieinformationen sind je nach Land oder Region unterschiedlich.</p> <ul style="list-style-type: none"> • USA – Siehe Erklärung der eingeschränkten Garantie, die im Lieferumfang des Druckers enthalten ist oder unter http://support.lexmark.com. • Andere Länder und Regionen—Siehe die gedruckte Garantie im Lieferumfang des Druckers. <p><i>Produktinformationen</i>—Siehe Dokumentation zu Ihrem Drucker oder unter http://support.lexmark.com.</p>

Auswahl eines Druckerstandorts

- Lassen Sie ausreichend Platz zum Öffnen von Papierfächern, Abdeckungen und Klappen sowie für das Installieren von Hardwareoptionen.
 - Stellen Sie den Drucker in der Nähe einer Steckdose auf.
- ⚠ VORSICHT – MÖGLICHE VERLETZUNGSGEFAHR** Um Feuer- und Stromschlaggefahr zu vermeiden, schließen Sie das Netzkabel direkt an eine ordnungsgemäß geerdete Steckdose an, die sich in der Nähe des Geräts befindet und leicht zugänglich ist.
- ⚠ VORSICHT – STROMSCHLAGGEFAHR:** Um das Risiko eines elektrischen Schlags zu vermeiden, platzieren und verwenden Sie dieses Produkt nicht in der Nähe von Wasser oder an feuchten Standorten.

- Stellen Sie sicher, dass der Luftstrom am Aufstellort der aktuellen Richtlinie ASHRAE 62 bzw. Norm 156 des Europäischen Komitees für Normung (CEN) entspricht.
- Der Drucker muss auf einer flachen, robusten und stabilen Fläche stehen.
- Halten Sie den Drucker
 - Stets sauber, trocken und staubfrei ist
 - Entfernen Sie Heftklammern und Büroklammern.
 - Keinem direkten Luftzug durch Klimaanlage, Heizungen oder Ventilatoren ausgesetzt ist
 - Weg von direkter Sonneneinstrahlung und extremer Feuchtigkeit
- Beobachten Sie den Temperaturbereich.

Betriebstemperatur	10 bis 32,2 °C
--------------------	----------------

- Folgender Platzbedarf ist für eine ausreichende Belüftung erforderlich:

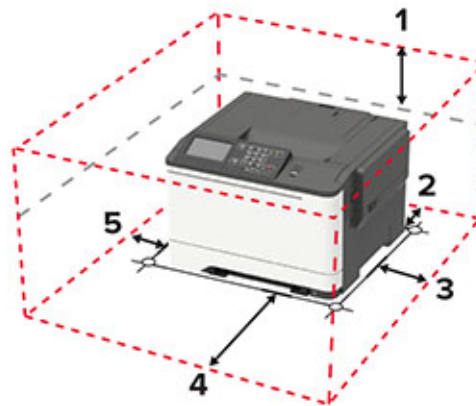

1	Oben	254 mm (10 Zoll)
2	Rückseite	102 mm (4 Zoll)
3	Rechte Seite	76 mm (3 Zoll)
4	Vorne	508 mm (20 Zoll) Hinweis: Vor dem Drucker werden mindestens 75 mm (3 Zoll) Platz benötigt
5	Linke Seite	76 mm (3 Zoll)

Druckerkonfigurationen

⚠ VORSICHT – KIPPGEFAHR: Wenn Sie mehrere Zuführungsoptionen am Drucker oder MFP angebracht haben, sollten Sie aus Stabilitätsgründen einen Rollunterschrank, ein Möbelstück oder Sonstiges verwenden, um Verletzungsrisiken zu vermeiden. Weitere Informationen zu unterstützten Konfigurationen finden Sie unter www.lexmark.com/multifunctionprinters.

⚠ VORSICHT – KIPPGEFAHR: Um zu vermeiden, dass die Komponenten instabil werden, befüllen Sie jedes Fach getrennt. Alle anderen Fächer sollten bis zu ihrem Einsatz geschlossen bleiben.

Je nach Druckermodell können Sie Ihren Drucker mit einer weiteren optionalen 650-Blatt-Doppelzuführung, einem 550-Blatt-Fach oder beiden konfigurieren. Weitere Informationen finden Sie unter "[Installieren optionaler Fächer](#)" auf Seite 164.



1	Bedienerkonsole Hinweis: Das Erscheinungsbild kann je nach Ihrem Druckermodell variieren.
2	Standardablage
3	Standard-250-Blatt-Fach
4	Manuelle Zuführung
5	Optionale 650-Blatt-Doppelzuführung Hinweis: Dieses Fach ist nur auf einigen Druckermodellen verfügbar.
6	Optionales 550-Blatt-Fach Hinweis: Dieses Fach ist nur auf einigen Druckermodellen verfügbar.

Anschließen von Kabeln

⚡ VORSICHT – STROMSCHLAGGEFAHR: Um das Risiko eines elektrischen Schlags zu vermeiden, darf während eines Gewitters dieses Produkt nicht eingerichtet oder verkabelt werden, z. B. durch Anschließen des Netzkabels, Faxgeräts oder Telefons.

⚠ VORSICHT – MÖGLICHE VERLETZUNGSGEFAHR Um Feuer- und Stromschlaggefahr zu vermeiden, schließen Sie das Netzkabel direkt an eine ordnungsgemäß geerdete Steckdose an, die sich in der Nähe des Geräts befindet und leicht zugänglich ist.

⚠ VORSICHT – MÖGLICHE VERLETZUNGSGEFAHR Um das Risiko eines Feuers oder elektrischen Schlags zu vermeiden, verwenden Sie ausschließlich das diesem Produkt beiliegende Netzkabel bzw. ein durch den Hersteller zugelassenes Ersatzkabel.

Warnung—Mögliche Schäden: Berühren Sie das USB-Kabel, einen WLAN-Adapter oder einen der angezeigten Druckerbereiche nicht während eines Druckvorgangs, um einen Datenverlust oder eine Störung zu vermeiden.



	Funktion	Beschreibung
1	Ethernet-Anschluss	Schließen Sie den Drucker an ein Netzwerk an.
2	Netzkabelbuchse	Schließen Sie den Drucker an eine elektrische Steckdose an.
3	USB-Anschluss	Schließen Sie eine Tastatur oder eine kompatible Option an. Hinweis: Dieser Anschluss ist nur auf einigen Druckermodellen verfügbar.
4	USB-Druckeranschluss	Schließen Sie den Drucker an einen Computer an.

Verwenden des Bedienfelds

Lexmark C2325

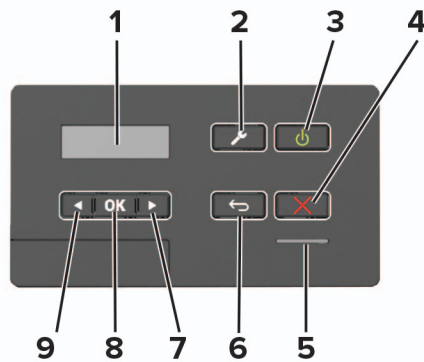

	Menüeintrag	Beschreibung
1	Anzeige	<ul style="list-style-type: none"> • Zeigen Sie Drucker Meldungen und den Verbrauchsmaterialstatus an. • Einrichtung und Bedienung des Druckers.
2	Taste "Menü"	Greifen Sie auf die Drucker menüs zu.
3	Netzschalter	<ul style="list-style-type: none"> • Schalten Sie den Drucker ein oder aus. Hinweis: Zum Ausschalten des Druckers halten Sie die NetztaSte für fünf Sekunden gedrückt. • Schalten Sie den Drucker in den Energiespar- oder Ruhemodus. • Aktivieren des Druckers aus dem Stromspar- oder Ruhemodus.
4	Stopp- oder Abbrechen-Taste	Stoppen Sie die aktuelle Aufgabe.
5	Kontrollleuchte	Prüfen Sie den Druckerstatus.
6	Zurück-Taste	Zurückkehren zum vorherigen Bildschirm.
7	Rechtspfeil-Taste	<ul style="list-style-type: none"> • Blättern Sie durch Menüs, oder wechseln Sie zwischen Bildschirmen und Menüoptionen. • Erhöhen Sie den numerischen Wert einer angezeigten Einstellung.
8	Auswählen (Schaltfläche)	<ul style="list-style-type: none"> • Auswahl einer Menüoption • Speichern Sie die in einer Einstellung vorgenommenen Änderungen.
9	Linkspfeil-Taste	<ul style="list-style-type: none"> • Blättern Sie durch Menüs, oder wechseln Sie zwischen Bildschirmen und Menüoptionen. • Verringern Sie den numerischen Wert einer angezeigten Einstellung.

Lexmark CS421, Lexmark CS521, Lexmark C2425 und Lexmark C2535

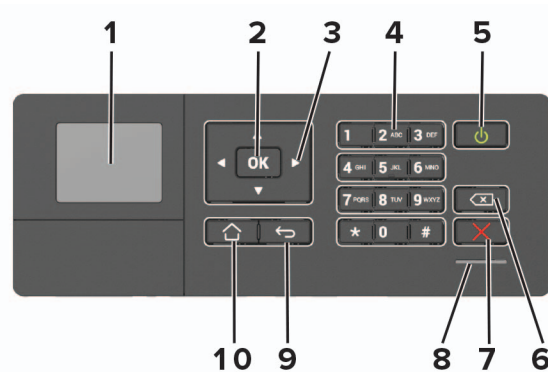

	Menüeintrag	Beschreibung
1	Anzeige	<ul style="list-style-type: none"> • Zeigen Sie Drucker Meldungen und den Verbrauchsmaterialstatus an. • Einrichtung und Bedienung des Druckers.
2	Auswählen (Schaltfläche)	<ul style="list-style-type: none"> • Auswahl einer Menüoption • Speichern Sie die in einer Einstellung vorgenommenen Änderungen.
3	Pfeiltasten	<ul style="list-style-type: none"> • Blättern Sie durch Menüs, oder wechseln Sie zwischen Bildschirmen und Menüoptionen. • Passen Sie den numerischen Wert für eine Einstellung an.
4	Ziffernblock	Geben Sie Zahlen oder Symbole in ein Eingabefeld ein.
5	Netzschalter	<ul style="list-style-type: none"> • Schalten Sie den Drucker ein oder aus. <p>Hinweis: Zum Ausschalten des Druckers halten Sie die Netztaaste für fünf Sekunden gedrückt.</p> <ul style="list-style-type: none"> • Schalten Sie den Drucker in den Energiespar- oder Ruhemodus. • Aktivieren des Druckers aus dem Stromspar- oder Ruhemodus.
6	Rücktaste	Bewegen Sie den Cursor zurück, und löschen Sie ein Zeichen in einem Eingabefeld.
7	Stopp- oder Abbrechen-Taste	Stoppen Sie die aktuelle Aufgabe.
8	Kontrollleuchte	Prüfen Sie den Druckerstatus.
9	Zurück-Taste	Zurückkehren zum vorherigen Bildschirm.
10	Home-Taste	Kehren Sie zum Startbildschirm zurück.

Lexmark CS622 und Lexmark C2240

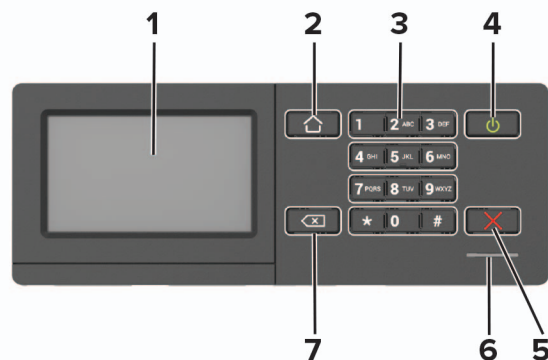

	Menüeintrag	Beschreibung
1	Anzeige	<ul style="list-style-type: none"> • Zeigen Sie Drucker Meldungen und den Verbrauchsmaterialstatus an. • Einrichtung und Bedienung des Druckers.
2	Home-Taste	Kehren Sie zum Startbildschirm zurück.
3	Ziffernblock	Geben Sie Zahlen oder Symbole in ein Eingabefeld ein.
4	Netzschalter	<ul style="list-style-type: none"> • Schalten Sie den Drucker ein oder aus. Hinweis: Zum Ausschalten des Druckers halten Sie die Netztaaste für fünf Sekunden gedrückt. • Schalten Sie den Drucker in den Energiespar- oder Ruhemodus. • Aktivieren des Druckers aus dem Stromspar- oder Ruhemodus.
5	Stopp- oder Abbrechen-Taste	Stoppen Sie die aktuelle Aufgabe.
6	Kontrollleuchte	Prüfen Sie den Druckerstatus.
7	Zurück-Taste	Zurückkehren zum vorherigen Bildschirm. <ul style="list-style-type: none"> • Auswahl einer Menüoption • Speichern Sie die in einer Einstellung vorgenommenen Änderungen.

Erläuterungen zum Status der Netztaaste und der Kontrollleuchte

Kontrollleuchte	Druckerstatus
Aus	Der Drucker ist ausgeschaltet oder befindet sich im Ruhemodus.
Blau	Der Drucker ist bereit oder verarbeitet gerade Daten.
Rot	Der Drucker wartet auf eine Aktion des Benutzers.

Farbe der Netztaaste	Druckerstatus
Aus	Der Drucker ist aus, bereit oder verarbeitet Daten.
Konstant gelb	Der Drucker befindet sich im Energiesparmodus.
Gelb blinkend	Der Drucker befindet sich im Ruhemodus.

Einrichten und Verwenden der Startbildschirm-Anwendungen

Hinweis: Diese Anwendungen werden nur von bestimmten Druckermodellen unterstützt.

Verwenden des Startbildschirms

Hinweis: Der Startbildschirm kann je nach Anpassungseinstellungen, Verwaltungskonfiguration und aktiven eingebetteten Lösungen unterschiedlich aussehen.



Symbol	Beschreibung
1	Status/Material <ul style="list-style-type: none"> • Zeigt eine Warn- oder Fehlermeldung an, sobald der Drucker einen Benutzereingriff erfordert, um die Verarbeitung fortzusetzen. • Weitere Informationen zur Druckerwarnung oder Fehlermeldung und wie Sie die Meldung löschen. <p>Hinweis: Sie können diese Einstellung auch aufrufen, indem Sie auf den oberen Bereich des Startbildschirm tippen.</p>
2	Auftragswarteschlange <p>Zeigen Sie alle aktuellen Druckaufträge an.</p> <p>Hinweis: Sie können diese Einstellung auch aufrufen, indem Sie auf den oberen Bereich des Startbildschirm tippen.</p>
3	Sprache ändern <p>Ändern der Sprache auf dem Display.</p>
4	Einstellungen <p>Zugriff auf die Druckermenüs.</p>
5	Spareinstellungen <p>Verwalten der Einstellungen für Energieverbrauch, Geräusentwicklung sowie Toner- und Papierverbrauch.</p>
6	Angehaltene Aufträge <p>Druckaufträge im Speicher des Druckers anzeigen.</p>
7	USB-Laufwerk <p>Fotos und Dokumente von einem Flash-Laufwerk drucken.</p>

Symbol		Beschreibung
8	Adressbuch	Verwalten einer Kontaktliste, auf die andere Anwendungen auf dem Drucker zugreifen können.

Anpassen des Startbildschirms

1 Öffnen Sie einen Webbrowser, und geben Sie die IP-Adresse des Druckers in das Adressfeld ein.

Hinweise:

- Zeigen Sie die IP-Adresse des Druckers auf dem Startbildschirm des Druckers an. Die IP-Adresse wird in vier Zahlengruppen angezeigt, die durch Punkte voneinander abgetrennt sind. Zum Beispiel: 123.123.123.123.
- Wenn Sie einen Proxyserver verwenden, deaktivieren Sie ihn vorübergehend, um die Webseite ordnungsgemäß zu laden.

2 Klicken Sie auf **Einstellungen** > **Gerät** > **Sichtbare Startbildschirmsymbole**.

3 Wählen Sie die Symbole, die auf dem Startbildschirm angezeigt werden sollen.

4 Wenden Sie die Änderungen an.

Verwenden der Anzeigenanpassung

Führen Sie vor Verwendung der Anwendung die folgenden Schritte aus:

- Klicken Sie im Embedded Web Server auf **Apps** > **Anzeigenanpassung** > **Konfigurieren** anzeigen.
- Aktivieren und konfigurieren Sie die Einstellungen für Bildschirmschoner, Diashow und Hintergrundbild.

Verwalten der Bilder für Bildschirmschoner und Diashow

1 Im entsprechenden Abschnitt für den Bildschirmschoner und die Diashow können Sie Bilder hinzufügen, bearbeiten oder löschen.

Hinweise:

- Es können bis zu zehn Bilder hinzugefügt werden.
- Wenn diese Option aktiviert ist, erscheinen die Statussymbole auf dem Bildschirmschoner nur, wenn Fehler, Warnungen oder cloudbasierte Benachrichtigungen auftreten.

2 Wenden Sie die Änderungen an.

Ändern des Hintergrundbilds

1 Berühren Sie auf dem Startbildschirm **Hintergrundbild ändern**.

2 Wählen Sie ein zu verwendendes Bild aus.

3 Wenden Sie die Änderungen an.

Eine Diashow von einem Flash-Laufwerk anzeigen

1 Schließen Sie ein Flash-Laufwerk an den USB-Anschluss an.

2 Berühren Sie auf dem Startbildschirm **Diashow**.

Die Bilder werden jetzt in alphabetischer Reihenfolge aufgeführt.

Hinweis: Sie können das Flash-Laufwerk entfernen, wenn die Diashow angezeigt wird, aber die Bilder werden nicht im Drucker gespeichert. Wenn Die Diashow stoppt, müssen Sie das Flash-Laufwerk wieder anschließen, um die Bilder anzusehen.

Konfigurieren der Spareinstellungen

1 Berühren Sie auf dem Startbildschirm **Spareinstellungen**.

2 Konfigurieren Sie den Eco-Modus, oder planen Sie die Energiemodi.

3 Wenden Sie die Änderungen an.

Erstellen eines Cloud Connector-Profiles

Wir empfehlen Ihnen, sich am Drucker anzumelden, bevor Sie ein Profil erstellen. Für weitere Informationen zur Aktivierung der Anmeldung, siehe *Embedded Web Server - Security Admin Guide*.

1 Berühren Sie auf dem Startbildschirm **Cloud Connector**.

2 Wählen Sie einen Cloud-Dienstanbieter aus.

3 Berühren Sie **Profil erstellen** oder .

4 Geben Sie einen einmaligen Profilnamen ein.

5 Geben Sie ggf. eine PIN ein.

Hinweis: Bei Verwendung des Druckers als Gast müssen Sie Ihr Profil mit einer PIN schützen.

6 Berühren Sie **Erstellen**, und notieren Sie sich dann den Autorisierungscode.

Hinweis: Der Autorisierungscode ist nur für 24 Stunden gültig.

7 Öffnen Sie einen Web-Browser, und geben Sie Folgendes ein: <http://lexmark.cloud-connect.co>.

8 Klicken Sie auf **Weiter**, und stimmen Sie den Nutzungsbestimmungen zu.

9 Geben Sie den Autorisierungscode ein, und klicken Sie dann auf **Verbinden**.

10 Melden Sie für Ihr Konto bei Ihrem Cloud-Dienstanbieter an.

11 Berechtigungen gewähren

Hinweis: Öffnen Sie das Profil zum Abschließen der Autorisierung innerhalb von 72 Stunden.

"Gerätekontingente" einrichten

Um auf die Anwendung zuzugreifen benötigen Sie möglicherweise Administratorrechte.

1 Öffnen Sie einen Webbrowser, und geben Sie die IP-Adresse des Druckers in das Adressfeld ein.

Hinweise:

- Zeigen Sie die IP-Adresse des Druckers auf dem Startbildschirm des Druckers an. Die IP-Adresse wird in vier Zahlengruppen angezeigt, die durch Punkte voneinander abgetrennt sind. Zum Beispiel: 123.123.123.123.
- Wenn Sie einen Proxyserver verwenden, deaktivieren Sie ihn vorübergehend, um die Webseite ordnungsgemäß zu laden.

2 Klicken Sie auf **Apps > Gerätekontingente > Konfigurieren**.

3 Fügen Sie im Abschnitt "Benutzerkonten" einen Benutzer hinzu bzw. bearbeiten Sie vorhandene Benutzer und legen Sie dann die Benutzerkontingente fest.

4 Wenden Sie die Änderungen an.

Hinweis: Informationen zum Konfigurieren der Anwendung und deren Sicherheitseinstellungen finden Sie im *Administratorleitfaden für Gerätekontingente*.

Verwenden des QR-Codegenerators

Um auf die Anwendung zuzugreifen benötigen Sie möglicherweise Administratorrechte.

1 Öffnen Sie einen Webbrowser, und geben Sie die IP-Adresse des Druckers in das Adressfeld ein.

Hinweise:

- Zeigen Sie die IP-Adresse des Druckers auf dem Startbildschirm des Druckers an. Die IP-Adresse wird in vier Zahlengruppen angezeigt, die durch Punkte voneinander abgetrennt sind. Zum Beispiel: 123.123.123.123.
- Wenn Sie einen Proxyserver verwenden, deaktivieren Sie ihn vorübergehend, um die Webseite ordnungsgemäß zu laden.

2 Klicken Sie auf **Apps > QR-Code-Generator > Konfigurieren**.

3 Führen Sie einen der folgenden Schritte aus:

- Wählen Sie einen Standardwert für den QR-Code aus.
- Geben Sie einen Wert für den QR-Code ein.

4 Wenden Sie die Änderungen an.

Verwendung von Customer Support

1 Tippen Sie auf dem Startbildschirm auf **Customer Support**.

2 Informationen drucken oder per E-Mail senden.

Hinweis: Informationen zur Konfiguration der Anwendungseinstellungen finden Sie im *Customer Support Administratorleitfaden*.

Verwalten von Lesezeichen

Erstellen von Lesezeichen

Verwenden Sie Lesezeichen, um häufig verwendete Dokumente zu drucken, die auf Servern oder im Internet gespeichert sind.

- 1 Öffnen Sie einen Webbrowser, und geben Sie die IP-Adresse des Druckers in das Adressfeld ein.

Hinweise:

- Zeigen Sie die IP-Adresse des Druckers auf dem Startbildschirm des Druckers an. Die IP-Adresse wird in vier Zahlengruppen angezeigt, die durch Punkte voneinander abgetrennt sind. Zum Beispiel: 123.123.123.123.
- Wenn Sie einen Proxyserver verwenden, deaktivieren Sie ihn vorübergehend, um die Webseite ordnungsgemäß zu laden.

- 2 Klicken Sie auf **Lesezeichen-Einrichtung** > **Lesezeichen hinzufügen**, und geben Sie einen eindeutigen Namen für das Lesezeichen ein.

- 3 Wählen Sie ein Adressen-Protokolltyp aus, und gehen Sie anschließend wie folgt vor:

- Geben Sie bei HTTP und HTTPS die URL ein, für die Sie ein Lesezeichen setzen wollen.
- Stellen Sie sicher, dass Sie für HTTPS den Hostnamen anstelle der IP-Adresse verwenden. Geben Sie z. B. **myWebsite.com/sample.pdf** anstatt **123.123.123.123/sample.pdf** ein. Stellen Sie sicher, dass der Hostname auch mit dem gemeinsamen Namen (CN) auf dem Serverzertifikat übereinstimmt. Weitere Informationen zur Ermittlung des CNs auf dem Serverzertifikat finden Sie in den Hilfeinformationen zu Ihrem Webbrowser.
- Geben Sie bei FTP die FTP-Adresse ein. Zum Beispiel: **myServer/myDirectory**. Geben Sie den FTP-Port ein. Port 21 ist der Standardport für das Senden von Befehlen.
- Für KMUS: Geben Sie die Netzwerkordneradresse ein. Beispiel: **myServer\myShare\myFile.pdf**. Geben Sie den Namen der Netzwerkdomein ein.
- Falls erforderlich, wählen Sie den Authentifizierungstyp für FTP und SMB aus.

Um den Zugriff auf das Lesezeichen zu beschränken, geben Sie eine PIN ein.

Hinweis: Die Anwendung unterstützt nur die folgenden Dateitypen: PDF, JPEG, TIFF und HTML-basierte Webseiten. Anderen Dateitypen wie DOCX und XLXS werden von einigen Druckermodellen unterstützt.

- 4 Klicken Sie auf **Speichern**.

Hinweis: Klicken Sie zur Verwaltung von Lesezeichen auf **Lesezeichen-Einrichtung**.

Erstellen von Ordnern

- 1 Öffnen Sie einen Webbrowser, und geben Sie die IP-Adresse des Druckers in das Adressfeld ein.

Hinweise:

- Zeigen Sie die IP-Adresse des Druckers auf dem Startbildschirm des Druckers an. Die IP-Adresse wird in vier Zahlengruppen angezeigt, die durch Punkte voneinander abgetrennt sind. Zum Beispiel: 123.123.123.123.

- Wenn Sie einen Proxyserver verwenden, deaktivieren Sie ihn vorübergehend, um die Webseite ordnungsgemäß zu laden.

2 Klicken Sie auf **Lesezeichen-Einrichtung** > **Ordner hinzufügen** und geben Sie dann einen eindeutigen Namen für den Ordner ein.

Hinweis: Zur Beschränkung des Zugriffs auf den Ordner können Sie eine PIN eingeben.

3 Klicken Sie auf **Speichern**.

Hinweise:

- Sie können innerhalb eines Ordners Ordner oder Lesezeichen erstellen. Für weitere Informationen zur Erstellung eines Lesezeichens, siehe ["Erstellen von Lesezeichen" auf Seite 21](#).
- Klicken Sie zur Verwaltung von Ordnern auf **Lesezeichen-Einrichtung**.

Verwalten von Kontakten

Kontakte hinzufügen

1 Öffnen Sie einen Webbrowser, und geben Sie die IP-Adresse des Druckers in das Adressfeld ein.

Hinweise:

- Zeigen Sie die IP-Adresse des Druckers auf dem Startbildschirm des Druckers an. Die IP-Adresse wird in vier Zahlengruppen angezeigt, die durch Punkte voneinander abgetrennt sind. Zum Beispiel: 123.123.123.123.
- Wenn Sie einen Proxyserver verwenden, deaktivieren Sie ihn vorübergehend, um die Webseite ordnungsgemäß zu laden.

2 Klicken Sie auf **Adressbuch**.

3 Wählen Sie aus dem Bereich "Kontakte", Kontakte hinzufügen.

Hinweis: Sie können den Kontakt zu einer oder mehreren Gruppen hinzufügen.

4 Geben Sie gegebenenfalls eine Methode für die Anmeldung an und erlauben Sie so der Anwendung den Zugriff.

5 Wenden Sie die Änderungen an.

Hinzufügen von Gruppen

1 Öffnen Sie einen Webbrowser, und geben Sie die IP-Adresse des Druckers in das Adressfeld ein.

Hinweise:

- Zeigen Sie die IP-Adresse des Druckers auf dem Startbildschirm des Druckers an. Die IP-Adresse wird in vier Zahlengruppen angezeigt, die durch Punkte voneinander abgetrennt sind. Zum Beispiel: 123.123.123.123.
- Wenn Sie einen Proxyserver verwenden, deaktivieren Sie ihn vorübergehend, um die Webseite ordnungsgemäß zu laden.

2 Klicken Sie auf **Adressbuch**.

3 Wählen Sie die Kontaktgruppe im Abschnitt aus und fügen Sie einen Gruppennamen hinzu.

Hinweis: Sie können der Gruppe einen oder mehrere Kontakte hinzufügen.

4 Wenden Sie die Änderungen an.

Kontaktgruppe bearbeiten

1 Öffnen Sie einen Webbrowser, und geben Sie die IP-Adresse des Druckers in das Adressfeld ein.

Hinweise:

- Zeigen Sie die IP-Adresse des Druckers auf dem Startbildschirm des Druckers an. Die IP-Adresse wird in vier Zahlengruppen angezeigt, die durch Punkte voneinander abgetrennt sind. Zum Beispiel: 123.123.123.123.
- Wenn Sie einen Proxyserver verwenden, deaktivieren Sie ihn vorübergehend, um die Webseite ordnungsgemäß zu laden.

2 Klicken Sie auf **Adressbuch**.

3 Führen Sie einen der folgenden Schritte aus:

- Klicken Sie im Abschnitt "Kontakte" auf einen Kontaktnamen und ändern Sie die Angaben.
- Klicken Sie im Abschnitt "Kontakte" auf einen Gruppennamen und ändern Sie die Angaben.

4 Wenden Sie die Änderungen an.

Löschen von Einträgen oder Gruppen

1 Öffnen Sie einen Webbrowser, und geben Sie die IP-Adresse des Druckers in das Adressfeld ein.

Hinweise:

- Zeigen Sie die IP-Adresse des Druckers auf dem Startbildschirm des Druckers an. Die IP-Adresse wird in vier Zahlengruppen angezeigt, die durch Punkte voneinander abgetrennt sind. Zum Beispiel: 123.123.123.123.
- Wenn Sie einen Proxyserver verwenden, deaktivieren Sie ihn vorübergehend, um die Webseite ordnungsgemäß zu laden.

2 Klicken Sie auf **Adressbuch**.

3 Führen Sie einen der folgenden Schritte aus:

- Wählen Sie im Abschnitt "Kontakte" einen zu löschenden Kontakt aus.
- Wählen Sie im Abschnitt "Kontaktgruppen" einen zu löschenden Gruppennamen aus.

Einrichten und Verwenden der Barrierefreiheitsfunktionen

Hinweise:

- Diese Anwendungen werden nur von bestimmten Druckermodellen unterstützt.
- Weitere Informationen zu den Barrierefreiheitsfunktionen Ihres Druckermodells finden Sie im Handbuch zur Barrierefreiheit unter <http://support.lexmark.com>.

Sprachsteuerung wird aktiviert

Über das Bedienfeld

- 1 Halten Sie Taste **5** gedrückt, bis eine Sprachnachricht wahrgenommen wird.
- 2 Wählen Sie **OK**.

Auf der Tastatur

- 1 Halten Sie Taste **5** gedrückt, bis eine Sprachnachricht wahrgenommen wird.
- 2 Drücken Sie **Tab**, um den Bildfokus-Cursor zur OK-Taste zu navigieren, und drücken Sie dann **Enter**.

Hinweise:

- Die Sprachsteuerung wird auch aktiviert, wenn Sie Kopfhörer anschließen.
- Die Lautstärke können Sie mit den Lautstärke-Tasten im unteren Teil des Bedienfeldes anzupassen.

Navigieren auf dem Bildschirm mit Gesten

Hinweise:

- Die Gesten können nur verwendet werden, wenn die Sprachsteuerung aktiviert ist.
- Aktivieren Sie die Vergrößerungsfunktion, um den Zoom und die Schwenkgesten zu verwenden.
- Verwenden Sie eine physikalische Tastatur, um die Zeichen einzugeben und bestimmte Einstellungen anzupassen.

Geste	Funktion
Doppeltippen	Eine Option oder ein Element auf dem Bildschirm auswählen.
Dreifach tippen	Vergrößern oder verkleinern von Texten und Bildern.
Nach rechts oder nach unten Wischen	Zum nächsten Element auf dem Bildschirm wechseln.
Nach links oder nach oben Wischen	Zum vorherigen Element auf dem Bildschirm wechseln.
Schwenken	Zugriff auf Teile des gezoomten Bildes, die der Bildschirm sonst nicht anzeigt. Hinweis: Für diese Geste werden zwei Fingern zum Ziehen über das vergrößerte Bild benötigt.
Nach oben und dann nach links Wischen	Beenden einer Anwendung und zurück zum Startbildschirm kehren.

Geste	Funktion
Nach unten und dann nach links wischen	<ul style="list-style-type: none"> • Auftragsabbruch. • Gehen Sie zurück zur vorherigen Einstellung. • Den geöffneten Bildschirm ohne Änderung einer Einstellung oder eines Werts verlassen.
Nach oben und dann nach unten wischen	Wiederholung eines gesprochenen Befehls.

Aktivieren des Vergrößerungsmodus

- 1 Halten Sie auf dem Bedienfeld die Taste **5** gedrückt, bis eine Sprachnachricht wahrgenommen wird.
- 2 Wählen Sie den **Vergrößerungsmodus** aus.
- 3 Wählen Sie **OK**.

Für weitere Informationen zur Navigation auf einem vergrößerten Bildschirm siehe "[Navigieren auf dem Bildschirm mit Gesten](#)" auf Seite 24.

Anpassen der Sprechgeschwindigkeit für die Sprachsteuerung

- 1 Drücken Sie auf dem Startbildschirm auf die Option **Einstellungen > Gerät > Zugriff > Sprechgeschwindigkeit**.
- 2 Wählen Sie die Sprechgeschwindigkeit aus.

Verwenden der Tastatur auf dem Display

Führen Sie eine oder mehrere der folgenden Methoden aus:

- Ziehen einen Finger über die Taste, um das Zeichen zu bestimmen.
- Heben Sie den Finger zum Eingeben, oder geben Sie das Zeichen in das Feld ein.
- Wählen Sie die **Rücktaste**, um die Zeichen zu löschen.
- Um den Inhalt im Eingabefeld zu hören, wählen Sie **Tab**, und wählen Sie dann **Umschalt + Tab**.

Aktivieren der gesprochenen Kennwörter oder persönlichen Identifikationsnummern

- 1 Drücken Sie auf dem Startbildschirm auf die Option **Einstellungen > Gerät > Zugriff > Sprechpasswörter/PINs**.
- 2 Aktivieren Sie die Einstellung.

Einlegen von Papier und Spezialdruckmedien

Einstellen von Papierformat und Papiersorte

1 Navigieren Sie im Bedienfeld zu:

Einstellungen > Papier > Fachkonfiguration > Papierformat/-sorte > Wählen Sie eine Papierzuführung aus

Drücken Sie bei Druckermodellen ohne Touchscreen **OK**, um durch die Einstellungen zu navigieren.

2 Legen Sie das Papierformat und die Papiersorte fest.

Konfigurieren des Papierformats "Universal"

1 Navigieren Sie im Bedienfeld zu:

Einstellungen > Papier > Medienkonfiguration > Universal

Drücken Sie bei Druckermodellen ohne Touchscreen **OK**, um durch die Einstellungen zu navigieren.

2 Konfigurieren Sie die Einstellungen.

Laden der Fächer

⚠ VORSICHT – KIPPGEFAHR: Um zu vermeiden, dass die Komponenten instabil werden, befüllen Sie jedes Fach getrennt. Alle anderen Fächer sollten bis zu ihrem Einsatz geschlossen bleiben.

1 Ziehen Sie das Fach heraus.

Hinweis: Zur Vermeidung von Papierstaus nehmen Sie keine Fächer heraus, während der Drucker belegt ist.



2 Passen Sie die Führungen so an, dass sie dem Format des eingelegten Papiers entsprechen.

Hinweis: Schieben Sie die Führungen mithilfe der Markierungen unten im Fach in die richtige Position.

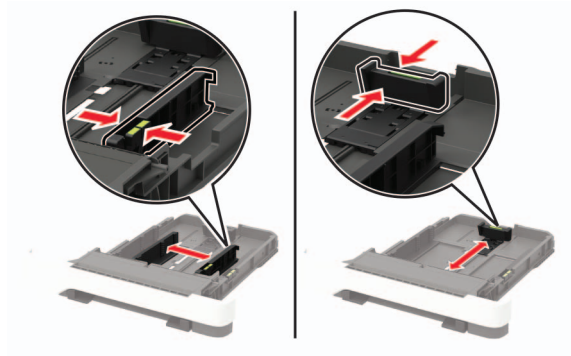

- 3** Biegen Sie das Papier vor dem Einlegen in beide Richtungen, fächern Sie es auf, und gleichen Sie die Kanten an.

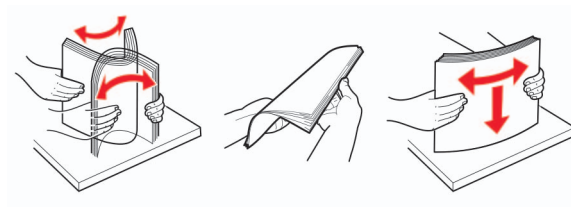

- 4** Legen Sie den Papierstapel mit der zu bedruckenden Seite nach oben ein, und stellen Sie anschließend sicher, dass die seitlichen Führungen eng am Papier anliegen.



Hinweise:

- Legen Sie Briefbögen beim einseitigen Druck mit der Druckseite nach oben und dem Briefkopf nach vorn in das Fach ein.
- Legen Sie Briefbögen beim zweiseitigen Druck mit der Druckseite nach unten und dem Briefkopf nach hinten in das Fach ein.
- Schieben Sie das Papier nicht in das Fach.
- Um Papierstau zu vermeiden, stellen Sie sicher, dass die Stapelhöhe die Markierung für die maximale Füllhöhe nicht überschreitet.

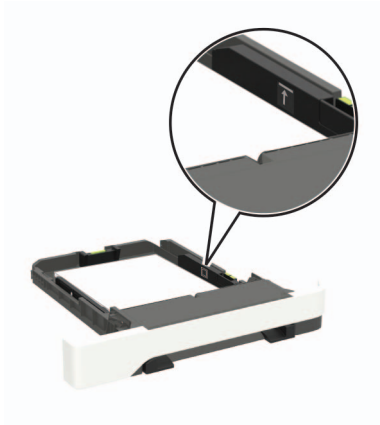

5 Schieben Sie das Fach in den Drucker.

Stellen Sie gegebenenfalls Papierformat und -sorte auf dem Druckerbedienfeld entsprechend dem eingelegten Papier ein.

Einlegen von Druckmedien in die Universalzuführung

1 Öffnen Sie die Universalzuführung.

Hinweis: Die Universalzuführung ist nur auf einigen Druckermodellen verfügbar.



2 Passen Sie die Führung so an, dass sie dem Format des eingelegten Papiers entspricht.



- 3** Biegen Sie das Papier vor dem Einlegen in beide Richtungen, fächern Sie es auf, und gleichen Sie die Kanten an.

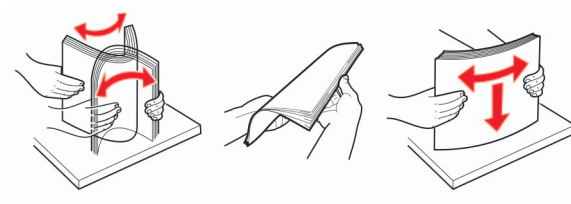

- 4** Legen Sie Papier mit der Druckseite nach unten ein.

- Legen Sie für einseitiges Drucken Briefbögen mit dem Druckseite nach unten und der Vorderkante zuerst in den Drucker ein.



- Legen Sie für zweiseitiges Drucken Briefbögen mit dem Druckseite nach oben und der Vorderkante zuletzt in den Drucker ein.



- Legen Sie Briefumschläge so ein, dass die Umschlagklappe nach oben und zur rechten Seite der Papierführung zeigt.

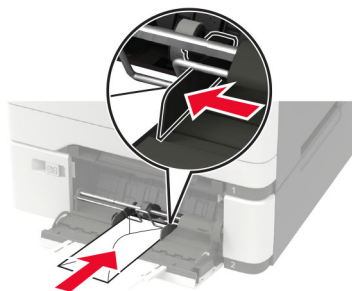

Warnung—Mögliche Schäden: Es dürfen keine Umschläge mit Briefmarken, Metallklammern, Haken, Fenstern, Fütterung oder selbstklebenden Klebeflächen verwendet werden.

- 5** Stellen Sie am Bedienfeld Papierformat und Papiersorte entsprechend dem eingelegten Papier ein.

Einlegen von Papier in die manuelle Zuführung

1 Passen Sie die Führung so an, dass sie dem Format des eingelegten Papiers entspricht.

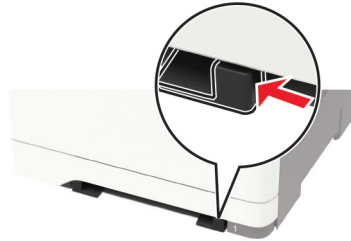

2 Legen Sie ein Blatt Papier mit der Druckseite nach unten ein.

- Legen Sie für einseitiges Drucken Briefbögen mit dem Druckseite nach unten und der Vorderkante zuerst in den Drucker ein.



- Legen Sie für zweiseitiges Drucken Briefbögen mit dem Druckseite nach oben und der Vorderkante zuletzt in den Drucker ein.



- Legen Sie Briefumschläge so ein, dass die Umschlagklappe nach oben und zur rechten Seite der Papierführung zeigt.

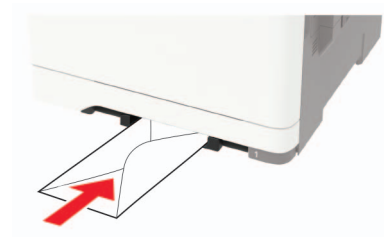

3 Legen Sie Papier ein, bis die Führungskante eingezogen wird.

Warnung—Mögliche Schäden: Schieben Sie das Papier nicht zu weit in die manuelle Zufuhr, um Papierstaus zu vermeiden.

Verbinden von Fächern

1 Öffnen Sie einen Webbrowser, und geben Sie die IP-Adresse des Druckers in das Adressfeld ein.

Hinweise:

- Zeigen Sie die IP-Adresse des Druckers auf dem Startbildschirm des Druckers an. Die IP-Adresse wird in vier Zahlengruppen angezeigt, die durch Punkte voneinander abgetrennt sind. Beispiel: 123.123.123.123.
- Wenn Sie einen Proxyserver verwenden, deaktivieren Sie ihn vorübergehend, um die Webseite ordnungsgemäß zu laden.

2 Klicken Sie auf **Einstellungen > Papier > Fachkonfiguration**

3 Legen Sie bei den Fächern, die Sie verbinden, das gleiche Papierformat und die gleiche Papiersorte fest.

4 Speichern Sie die Einstellungen.

5 Klicken Sie auf **Einstellungen > Gerät > Wartung > Konfigurationsmenü > Fachkonfiguration**.

6 Stellen Sie die "Fachverbindung" auf **Automatisch**.

7 Speichern Sie die Einstellungen.

Stellen Sie zum Lösen der Fachverbindung sicher, dass keine Fächer die gleichen Einstellungen für Papierformat oder Papiersorte haben.

Warnung—Mögliche Schäden: Die Temperatur der Fixierstation variiert je nach angegebener Papiersorte. Vergleichen Sie zur Vermeidung von Druckproblemen, ob die Einstellung für die Papiersorte im Drucker dem im Fach eingelegten Papier entspricht.

Papierstütze

Unterstützte Papierformate

Hinweis: Ihr Druckermodell wird möglicherweise mit einer 650-Blatt-Doppelzuführung geliefert, die aus einem 550-Blatt-Fach und einer integrierten 100-Blatt-Universalzuführung besteht. Das 550-Blatt-Fach der 650-Blatt-Doppelzuführung unterstützt dieselben Papierformate wie das optionale 550-Blatt-Fach. Die integrierte Universalzuführung unterstützt unterschiedliche Papierformate, -sorten und -gewichte.

Papierformat und Maße	Standard-250-Blatt-Fach	Manuelle Zuführung	Optionale 650-Blatt-Doppelzuführung		Optionales 550-Blatt-Fach	Zweiseitiger Druck
			550-Blatt-Fach	Universalzuführung		
A4 210 x 297 mm (8,27 x 11,7 Zoll)	✓	✓	✓	✓	✓	✓
A5^{1,2} 148 x 210 mm (5,83 x 8,27 Zoll)	✓	✓	✓	✓	✓	x
A6 105 x 148 mm (4,13 x 5,83 Zoll)	✓	✓	x	✓	x	x
JIS B5 182 x 257 mm (7,17 x 10,1 Zoll)	✓	✓	✓	✓	✓	x
Letter 215,9 x 279,4 mm (8,5 x 11 Zoll)	✓	✓	✓	✓	✓	✓
Legal 215,9 x 355,6 mm (8,5 x 14 Zoll)	✓	✓	✓	✓	✓	✓
Executive 184,2 x 266,7 mm (7,25 x 10,5 Zoll)	✓	✓	✓	✓	✓	x
Oficio (Mexiko) 215,9 x 340,4 mm (8,5 x 13,4 Zoll)	✓	✓	✓	✓	✓	✓

¹ Legen dieses Papierformat in Fach 1 und in die manuelle Zufuhr mit der langen Kante voran ein.

² Legen dieses Papierformat in Fach 2 und in die Universalzuführung mit der kurzen Kante voran ein.

³ Bei Auswahl von "Universal" wird die Seite auf 215,9 x 355,6 mm formatiert, sofern die Größe nicht von der Software-Anwendung festgelegt wird.

⁴ Legen Sie schmales Papier so ein, dass die Seite mit der kurzen Kante zuerst in den Drucker eingezogen wird.

⁵ Bei Auswahl von "Anderer Briefumschlag" wird die Seite auf 215,9 x 355,6 mm formatiert, sofern die Größe nicht von der Software-Anwendung festgelegt wird.

Papierformat und Maße	Standard-250-Blatt-Fach	Manuelle Zuführung	Optionale 650-Blatt-Doppelzuführung		Optionales 550-Blatt-Fach	Zweiseitiger Druck
			550-Blatt-Fach	Universalzuführung		
Folio 215,9 x 330,2 mm (8,5 x 13 Zoll)	✓	✓	✓	✓	✓	✓
Statement 139,7 x 215,9 mm (5,5 x 8,5 Zoll)	✓	✓	x	✓	x	x
Hagaki 100 x 148 mm (3,94 x 5,83 Zoll)	✓	✓	x	✓	x	x
Universal^{3,4} 98,4 x 148 mm bis 215,9 x 355,6 mm (3,87 x 5,83 Zoll) bis 8,5 x 14 Zoll)	✓	✓	x	✓	x	x
Universal^{3,4} 76,2 x 127 mm bis 215,9 x 355,6 mm (3 x 5 Zoll) bis 8,5 x 14 Zoll)	x	✓	x	✓	x	x
Universal^{3,4} 148 x 210 mm bis 215,9 x 355,6 mm bis 8,5 x 14 Zoll)	✓	✓	✓	✓	✓	x
Universal^{3,4} 210 x 250 mm bis 215,9 x 355,6 mm (8,27 x 9,84 Zoll bis 8,5 x 14 Zoll)	✓	✓	✓	✓	✓	✓
7 3/4 Umschlag 98,4 x 190,5 mm	✓	✓	x	✓	x	x
9 Umschlag 98,4 x 225,4 mm	✓	✓	x	✓	x	x

¹ Legen dieses Papierformat in Fach 1 und in die manuelle Zufuhr mit der langen Kante voran ein.

² Legen dieses Papierformat in Fach 2 und in die Universalzuführung mit der kurzen Kante voran ein.

³ Bei Auswahl von "Universal" wird die Seite auf 215,9 x 355,6 mm formatiert, sofern die Größe nicht von der Software-Anwendung festgelegt wird.

⁴ Legen Sie schmales Papier so ein, dass die Seite mit der kurzen Kante zuerst in den Drucker eingezogen wird.

⁵ Bei Auswahl von "Anderer Briefumschlag" wird die Seite auf 215,9 x 355,6 mm formatiert, sofern die Größe nicht von der Software-Anwendung festgelegt wird.

Papierformat und Maße	Standard-250-Blatt-Fach	Manuelle Zuführung	Optionale 650-Blatt-Doppelzuführung		Optionales 550-Blatt-Fach	Zweiseitiger Druck
			550-Blatt-Fach	Universalzuführung		
10 Briefumschlag 104,8 x 241,3 mm (4,12 x 9,5 Zoll)	✓	✓	X	✓	X	X
DL Briefumschlag 110 x 220 mm (4,33 x 8,66 Zoll)	✓	✓	X	✓	X	X
C5 Briefumschlag 162 x 229 mm (6,38 x 9,01 Zoll)	✓	✓	X	✓	X	X
B5 Briefumschlag 176 x 250 mm (6,93 x 9,84 Zoll)	✓	✓	X	✓	X	X
Monarch 98,425 x 190,5 mm	✓	✓	X	✓	X	X
Anderer Briefumschlag⁵ 98,4 x 162 mm bis 176 x 250 mm (3,87 x 6,38 Zoll bis 6,93 x 9,84 Zoll)	✓	✓	X	✓	X	X

¹ Legen dieses Papierformat in Fach 1 und in die manuelle Zufuhr mit der langen Kante voran ein.
² Legen dieses Papierformat in Fach 2 und in die Universalzuführung mit der kurzen Kante voran ein.
³ Bei Auswahl von "Universal" wird die Seite auf 215,9 x 355,6 mm formatiert, sofern die Größe nicht von der Software-Anwendung festgelegt wird.
⁴ Legen Sie schmales Papier so ein, dass die Seite mit der kurzen Kante zuerst in den Drucker eingezogen wird.
⁵ Bei Auswahl von "Anderer Briefumschlag" wird die Seite auf 215,9 x 355,6 mm formatiert, sofern die Größe nicht von der Software-Anwendung festgelegt wird.

Unterstützte Papiersorten

Hinweise:

- Ihr Druckermodell wird möglicherweise mit einer 650-Blatt-Doppelzuführung geliefert, die aus einem 550-Blatt-Fach und einer integrierten 100-Blatt-Universalzuführung besteht. Das 550-Blatt-Fach der 650-Blatt-Doppelzuführung unterstützt dieselben Papierformate und -sorten wie das 550-Blatt-Fach. Die integrierte Universalzuführung unterstützt unterschiedliche Papierformate, -sorten und -gewichte.
- Etiketten, Briefumschläge und Karten werden immer mit einer Geschwindigkeit von 25 Seiten pro Minute gedruckt.

Papiersorte	Standard-250-Blatt-Fach	Manuelle Zufuhr	Optionale 650-Blatt-Doppelzuführung		Optionales 550-Blatt-Fach	Zweiseitiger Druck
			550-Blatt-Fach	Universalzuführung		
Normalpapier	✓	✓	✓	✓	✓	✓
Karten	✓	✓	✓	✓	✓	x
Briefumschläge	✓	✓	x	✓	x	x
Papieretiketten	✓	✓	✓	✓	✓	✓
Vinyletiketten	✓	✓	✓	✓	✓	x

Unterstütztes Papiergewicht

Hinweise:

- Ihr Druckermodell wird möglicherweise mit einer 650-Blatt-Doppelzuführung geliefert, die aus einem 550-Blatt-Fach und einer integrierten 100-Blatt-Universalzuführung besteht. Das 550-Blatt-Fach der 650-Blatt-Doppelzuführung unterstützt dieselben Papierformate und -sorten wie das 550-Blatt-Fach. Die integrierte Universalzuführung unterstützt unterschiedliche Papierformate, -sorten und -gewichte.
- Etiketten, Briefumschläge und Karten werden immer mit 25 Seiten pro Minute gedruckt.

Papiersorte und -gewicht	Standard-250-Blatt-Fach	Manuelle Zuführung	Optionale 650-Blatt-Doppelzuführung		Optionales 550-Blatt-Fach	Zweiseitiger Druck
			550-Blatt-Fach	Universalzuführung		
Leichtes Papier¹ 60-74,9 g/m ² vertikale Faserrichtung	✓	✓	✓	✓	✓	✓
Normalpapier 75-90,3 g/m ² vertikale Faserrichtung	✓	✓	✓	✓	✓	✓

¹ Für Papier mit weniger als 75 g/m² muss als Papiersorte "Leichtes Papier" eingestellt werden. Andernfalls kann es zu einer starken Welligkeit kommen, was wiederum zu Fehlern beim Einzug führen kann, besonders in Umgebungen mit einer höheren Luftfeuchtigkeit.

² Etiketten und andere Spezialdruckmedien werden für den gelegentlichen Gebrauch unterstützt und müssen auf Akzeptanz geprüft werden.

³ Papieretiketten bis zu 105 g/m² werden unterstützt.

⁴ Das maximale Gewicht für Umschläge mit 100 % Baumwollgehalt beträgt 90 g/m².

⁵ Bei Briefumschlägen mit einem Gewicht von 105 g/m² ist der Baumwollgehalt auf 25 % beschränkt.

Papiersorte und -gewicht	Standard-250-Blatt-Fach	Manuelle Zuführung	Optionale 650-Blatt-Doppelzuführung		Optionales 550-Blatt-Fach	Zweiseitiger Druck
			550-Blatt-Fach	Universalzuführung		
Schweres Papier 90,3-105 g/m ² vertikale Faserrichtung	✓	✓	✓	✓	✓	✓
Karten 105,1-162 g/m ² vertikale Faserrichtung	✓	✓	✓	✓	✓	x
Karten 105,1-200 g/m ² vertikale Faserrichtung	✓	✓	x	x	x	x
Papieretiketten² 131 g/m ²	✓	✓	✓	✓	✓	✓ ³
Vinyl-Etiketten² 131 g/m ²	✓	✓	✓	✓	✓	x
Briefumschläge^{4,5} 60–105 g/m ²	✓	✓	x	✓	x	x

¹ Für Papier mit weniger als 75 g/m² muss als Papiersorte "Leichtes Papier" eingestellt werden. Andernfalls kann es zu einer starken Welligkeit kommen, was wiederum zu Fehlern beim Einzug führen kann, besonders in Umgebungen mit einer höheren Luftfeuchtigkeit.

² Etiketten und andere Spezialdruckmedien werden für den gelegentlichen Gebrauch unterstützt und müssen auf Akzeptanz geprüft werden.

³ Papieretiketten bis zu 105 g/m² werden unterstützt.

⁴ Das maximale Gewicht für Umschläge mit 100 % Baumwollgehalt beträgt 90 g/m².

⁵ Bei Briefumschlägen mit einem Gewicht von 105 g/m² ist der Baumwollgehalt auf 25 % beschränkt.

Drucken

Von einem Computer aus drucken

Hinweis: Für Etiketten, Karten und Umschläge müssen das Papierformat und die Papiersorte im Drucker vor dem Senden des Druckauftrags festgelegt werden.

- 1 Öffnen Sie im Dokument, das Sie drucken möchten, das Dialogfeld "Drucken".
- 2 Passen Sie nach Bedarf die Einstellungen an.
- 3 Drucken Sie das Dokument.

Drucken über ein Mobilgerät

Drucken über ein Mobilgerät mithilfe von Lexmark Mobile Print

Lexmark™ Mit Mobile Print können Sie Dokumente und Bilder direkt an ein unterstütztes Lexmark Gerät senden.

- 1 Öffnen Sie zuerst das Dokument, und senden Sie es dann an Lexmark Mobile Print oder geben Sie es an Lexmark Mobile Print frei.

Hinweis: Von einigen Drittanbieteranwendungen wird die Sende- oder Freigabefunktion u. U. nicht unterstützt. Weitere Informationen finden Sie in der Dokumentation zur Anwendung.

- 2 Wählen Sie einen Drucker aus.
- 3 Drucken Sie das Dokument.

Drucken über ein Mobilgerät mithilfe von Google Cloud Print

Google Cloud Print™ ist ein mobiler Druckdienst, der es auf Mobilgeräten verfügbaren Anwendungen ermöglicht, über einen beliebigen Google Cloud Print-fähigen Drucker zu drucken.

- 1 Starten Sie über den Startbildschirm Ihres Mobilgeräts eine geeignete Anwendung.
- 2 Tippen Sie auf **Drucken**, und wählen Sie den Drucker aus.
- 3 Senden Sie den Druckauftrag.

Drucken von einem Mobilgerät mit dem Mopria-Druckservice

Der Mopria®-Druckservice ist eine mobile Drucklösung für Mobilgeräte mit Android Version 4.4 oder höher. So können Sie direkt auf jedem Mopria-zertifizierten Drucker drucken.

Hinweis: Vergewissern Sie sich vor dem Drucken, dass der Mopria-Druckservice aktiviert ist.

- 1 Starten Sie über den Startbildschirm Ihres Mobilgeräts eine kompatible Anwendung.
- 2 Tippen Sie auf **Drucken**, und wählen Sie den Drucker aus.
- 3 Senden Sie den Druckauftrag.

Drucken über ein Mobilgerät mithilfe von AirPrint

AirPrint ist eine mobile Drucklösung, mit der Sie direkt von Apple-Geräten auf einem AirPrint-zertifizierten-Drucker drucken können.

Hinweise:

- Diese Anwendung wird nur von einigen Apple-Geräten unterstützt.
- Diese Anwendung ist nur auf einigen Druckermodellen verfügbar.

- 1 Starten Sie über den Startbildschirm Ihres Mobilgeräts eine kompatible Anwendung.
- 2 Wählen Sie das zu druckende Element aus, und tippen Sie dann auf das Freigabesymbol.
- 3 Tippen Sie auf **Drucken**, und wählen Sie einen Drucker aus.
- 4 Drucken Sie das Dokument.

Drucken von einem Flash-Laufwerk

Diese Funktion ist nur auf einigen Druckermodellen verfügbar.

- 1 Setzen Sie das Flash-Laufwerk ein.



Hinweise:

- Wenn Sie ein Flash-Laufwerk anschließen und eine Fehlermeldung angezeigt wird, dann ignoriert der Drucker das Flash-Laufwerk.
 - Wenn Sie ein Flash-Laufwerk anschließen, während der Drucker andere Aufträge verarbeitet, wird die Meldung **Belegt** auf dem Display angezeigt.
- 2 Wählen Sie das zu druckende Dokument aus.
Konfigurieren Sie gegebenenfalls die Druckeinstellungen.
 - 3 Drucken Sie das Dokument.
Wählen Sie **USB-Laufwerk**, um ein weiteres Dokument zu drucken.

Warnung—Mögliche Schäden: Flash-Laufwerk oder Drucker sollten im angezeigten Bereich während eines Druck-, Lese- oder Schreibvorgangs mittels Speichermedium nicht berührt werden, um einen Datenverlust oder eine Störung zu vermeiden.



Unterstützte Flash-Laufwerke und Dateitypen

Flash-Laufwerke

- Lexar JumpDrive S70 (16 GB und 32 GB)
- SanDisk Cruzer (16 GB und 32 GB)
- PNY Attaché (16 GB und 32 GB)

Hinweise:

- Der Drucker unterstützt High-Speed USB-Flash-Laufwerke mit Full-Speed-Standard.
- USB-Flash-Laufwerke müssen das FAT-Dateisystem (File Allocation Tables) unterstützen.

Dateitypen

Dokumente

- PDF (Version 1.7 oder früher)
- HTML
- XPS
- Microsoft Dateiformate (.doc, .docx, .xls, .xlsx, .ppt, .pptx)

Bilder

- .dcx
- .gif
- JPEG oder *.jpg
- .bmp
- .pcx
- TIFF oder *.tif
- .png

Konfigurieren vertraulicher Druckaufträge

1 Navigieren Sie im Bedienfeld zu:

Einstellungen > Sicherheit > Einstellungen für den vertraulichen Druck

Drücken Sie bei Druckermodellen ohne Touchscreen , um durch die Einstellungen zu navigieren. Bei einigen Druckermodellen greifen Sie über den Embedded Web Server auf die Einstellung zu.

2 Konfigurieren Sie die Einstellungen.

Funktion	Beschreibung
Max. ungültige PINs	Beschränken Sie die Anzahl ungültiger PIN-Eingaben. Hinweis: Ist der Grenzwert erreicht, werden die Druckaufträge für diesen Benutzernamen gelöscht.
Ablaufzeit für vertrauliche Aufträge	Legen Sie den Ablaufzeitraum für vertrauliches Drucken fest. Hinweis: Vertrauliche angehaltene Aufträge sind im Druckerspeicher, bis sie manuell freigegeben oder gelöscht werden.
Ablaufzeit für Druckwiederholung	Legen Sie den Ablaufzeitraum für Auftragswiederholung fest. Hinweis: Angehaltene Auftragswiederholungen sind im Druckerspeicher für erneutes Drucken gespeichert.
Ablaufzeit für zu überprüfende Aufträge	Legen Sie die Ablaufzeit so fest, dass der Drucker eine Kopie ausdruckt, bevor er die restlichen Exemplare druckt. Hinweis: Bestätigte Aufträge drucken eine Kopie, damit Sie diese überprüfen können, bevor die restlichen Exemplare gedruckt werden.
Ablaufzeit für reservierten Druck	Legen Sie den Ablaufzeitraum für das Speichern von Druckaufträgen im Drucker fest. Hinweis: Reserviert angehaltene Aufträge werden nach dem Drucken automatisch gelöscht.
Anhalten aller Aufträge erfordern	Stellen Sie ein, dass der Drucker alle Druckaufträge anhält.

Drucken von vertraulichen und anderen angehaltenen Druckaufträgen

Für Windows-Benutzer

- 1 Klicken Sie bei einem geöffneten Dokument auf **Datei > Drucken**.
- 2 Klicken Sie auf **Eigenschaften, Voreinstellungen, Optionen** oder **Einrichtung**.
- 3 Klicken Sie auf **Drucken und Zurückhalten**.
- 4 Wählen Sie **Drucken und Zurückhalten** aus, und weisen Sie dann einen Benutzernamen zu.
- 5 Wählen Sie den Druckauftragstyp aus (vertraulich, wiederholt, reserviert oder bestätigt).
Wenn der Druckauftrag vertraulich ist, geben Sie eine vierstellige PIN ein.
- 6 Klicken Sie auf **OK** oder **Drucken**.

7 Geben Sie den Druckauftrag vom Startbildschirm des Druckers frei.

- Wechseln Sie bei vertraulichen Druckaufträgen zu:
Angehaltene Aufträge > Benutzernamen auswählen > **Vertrauliche Aufträge** > PIN eingeben > Druckauftrag auswählen > Einstellungen konfigurieren > **Drucken**
- Wechseln Sie bei anderen Druckaufträgen zu:
Angehaltene Aufträge > Benutzernamen auswählen > Druckauftrag auswählen > Einstellungen konfigurieren > **Drucken**

Für Macintosh-Benutzer

1 Wählen Sie bei geöffnetem Dokument **Datei** > **Drucken** aus.

Klicken Sie bei Bedarf auf das Dreieck, um weitere Optionen einzublenden.

2 Wählen Sie im Dialogfeld mit den Druckoptionen oder im Menü "Kopien & Seiten" die Option **Auftrags-Routing**.

3 Wählen Sie den Druckauftragstyp aus (vertraulich, wiederholt, reserviert oder bestätigt).

Wenn der Druckauftrag vertraulich ist, weisen Sie einen Benutzernamen und eine vierstellige PIN zu.

4 Klicken Sie auf **OK** oder **Drucken**.

5 Geben Sie den Druckauftrag vom Startbildschirm des Druckers frei.

- Wechseln Sie bei vertraulichen Druckaufträgen zu:
Angehaltene Aufträge > Benutzernamen auswählen > **Vertrauliche Aufträge** > PIN eingeben > Druckauftrag auswählen > Einstellungen konfigurieren > **Drucken**
- Wechseln Sie bei anderen Druckaufträgen zu:
Angehaltene Aufträge > Benutzernamen auswählen > Druckauftrag auswählen > Einstellungen konfigurieren > **Drucken**

Drucken Sie aus einem Cloud Connector-Profil heraus

1 Berühren Sie auf dem Startbildschirm **Cloud Connector**.

2 Wählen Sie einen Cloud-Dienstanbieter aus, und wählen Sie dann ein Profil aus.

Hinweis: Weitere Informationen zum Erstellen eines Cloud Connector-Profiles finden Sie unter ["Erstellen eines Cloud Connector-Profiles" auf Seite 19](#).

3 Wählen Sie eine Datei aus.

Hinweis: Sie können eine nicht unterstützte Datei auswählen.

4 Ändern Sie ggf. die Einstellungen.

5 Tippen Sie auf **Drucken**.

Drucken von Schriftartmusterlisten

1 Navigieren Sie im Bedienfeld zu:

Einstellungen > Berichte > Drucken > Schriftarten drucken

Drücken Sie bei Druckermodellen ohne Touchscreen , um durch die Einstellungen zu navigieren.

2 Wählen Sie ein Schriftartbeispiel aus.

Drucken von Verzeichnislisten

Navigieren Sie im Bedienfeld zu:

Einstellungen > Berichte > Drucken > Verzeichnis drucken

Drücken Sie bei Druckermodellen ohne Touchscreen , um durch die Einstellungen zu navigieren.

Druckermenüs

Menüzuordnung

Gerät	<ul style="list-style-type: none"> • Einstellungen • Druckerfernes Bedienfeld • Benachrichtigungen • Energiemanagement • An Lexmark gesendete Info 	<ul style="list-style-type: none"> • Zugriff • Standardeinstellungen wiederherstellen • Wartung • Sichtbare Startbildschirmsymbole • Druckerinformationen
Drucken	<ul style="list-style-type: none"> • Layout • Einrichtung • Qualität • Auftragsabrechnung • XPS 	<ul style="list-style-type: none"> • PDF • PostScript • PCL • HTML • Bild
Papier	<ul style="list-style-type: none"> • Fachkonfiguration 	<ul style="list-style-type: none"> • Medien-Konfiguration
USB-Laufwerk	Druck von Flash-Laufwerk	
Netzwerk/Anschlüsse	<ul style="list-style-type: none"> • Netzwerkübersicht • WLAN • Ethernet • TCP/IP • SNMP • IPSec • 802.1x 	<ul style="list-style-type: none"> • LPD-Konfiguration • HTTP/FTP-Einstellungen • ThinPrint • USB • Google Cloud Print • Wi-Fi Direct
Sicherheit ¹	<ul style="list-style-type: none"> • Anmeldemethoden • USB-Geräte planen • Sicherheitsüberwachungsprotokoll • Anmeldebeschränkung • Druckeinrichtung für vertrauliche Aufträge 	<ul style="list-style-type: none"> • Festplatte verschlüsseln • Temporäre Dateien löschen • Solutions LDAP-Einstellungen • Management mobiler Dienste • Verschiedenes
Berichte	<ul style="list-style-type: none"> • Menüeinstellungsseite • Gerät 	<ul style="list-style-type: none"> • Drucken • Netzwerk
Hilfe ²	<ul style="list-style-type: none"> • Alle Anleitungen drucken • Anleitung zur Einstellung der Farbqualität • Verbindungsanleitung • Kopieranleitung • E-Mail-Anleitung • Fax-Anleitung 	<ul style="list-style-type: none"> • Informationsanleitung • Druckmedienanleitung • Umsetzungsanleitung • Anleitung bei Fragen zur Druckqualität • Scananleitung • Verbrauchsmaterialanleitung
Fehlerbehebung	Seiten zum Qualitätstest drucken	

¹ Bei einigen Druckermodellen kann dieses Menü nur über den Embedded Web Server konfiguriert werden.

² Dieses Menü ist nur auf einigen Druckermodellen verfügbar.

Gerät

Einstellungen

Menüeintrag	Beschreibung
Anzeigesprache [Sprachenliste]	Legt fest, in welcher Sprache der Text auf dem Display angezeigt wird.
Land/Region [Liste der Länder oder Regionen]	Identifizieren Sie das Land, indem der Drucker für den Betrieb konfiguriert wurde.
Startsetup ausführen Aus* Ein	Ausführen des Konfigurationsassistenten.
Tastatur Tastaturtyp [Sprachenliste]	Wählen Sie eine Sprache als Tastaturtyp. Hinweise: <ul style="list-style-type: none"> • Es können möglicherweise nicht alle Tastaturtyp-Werte angezeigt werden oder eine bestimmte Hardware ist erforderlich, damit sie angezeigt werden. • Dieses Menüelement wird nur auf einigen Druckermodellen angezeigt.
Angezeigte Informationen Angezeigter Text 1 [IP-Adresse*] Angezeigter Text 2 [Datum/Uhrzeit*] Benutzerdefinierter Text 1 Benutzerdefinierter Text 2	Wählen Sie die auf dem Startbildschirm anzuzeigenden Informationen aus. Hinweis: "Benutzerdefinierter Text 1" und "Benutzerdefinierter Text 2" werden nur bei einigen Druckermodellen angezeigt.
Datum und Uhrzeit Konfigurieren Akt. Datum/Uhrzeit Datum und Uhrzeit manuell einstellen Datumsformat [MM-TT-JJJJ*] Uhrzeitformat [12 Stunden AM/PM*] Zeitzone [GMT*]	Konfigurieren Sie Druckerdatum und -uhrzeit.
Datum und Uhrzeit Network Time Protocol (NTP) NTP aktivieren [Ein*] NTP-Server Authentifizierung aktiv.	Konfigurieren Sie die Einstellungen für Network Time Protocol (NTP). Hinweise: <ul style="list-style-type: none"> • „Authentifizierung aktivieren" wird nur bei einigen Druckermodellen angezeigt. • Wenn "Authentifizierung aktivieren" auf MD5-Schlüssel eingestellt ist, werden Schlüssel-ID und Kennwort angezeigt.
Papierformate U.S.* Metrisch	Gibt die Maßeinheit für Papierformate an. Hinweis: Das Land oder die Region, die während der Ersteinrichtung ausgewählt wurden, bestimmen die Anfangseinstellung für das Papierformat.
Hinweis: Ein Sternchen (*) neben einem Wert zeigt die Werksvorgabe an.	

Menüeintrag	Beschreibung
Anzeigeheelligkeit 20–100 % (100*)	Passen Sie die Anzeigeheelligkeit an. Hinweis: Dieses Menüelement wird nur auf einigen Druckermodellen angezeigt.
Zugriff auf das Flash-Laufwerk Aktiviert* Deaktiviert	Ermöglichen Sie den Zugriff auf das Flash-Laufwerk. Hinweis: Dieses Menüelement wird nur auf einigen Druckermodellen angezeigt.
Anzeige-Zeitsperre 5–300 (60*)	Stellen Sie die inaktive Zeit des Druckers in Sekunden ein, die vergehen muss, bevor das Display den Startbildschirm anzeigt oder der Drucker sich automatisch von einem Benutzerkonto abmeldet.
Hinweis: Ein Sternchen (*) neben einem Wert zeigt die Werksvorgabe an.	

Druckerfernes Bedienfeld

Menüeintrag	Beschreibung
Externe VNC-Verbindung Nicht zulassen* Zulassen	Schließen Sie einen externen Virtual Network Computing (VNC) Client an das druckerferne Bedienfeld an.
Authentifizierungstyp Keine* Standardauthentifizierung	Stellen Sie den Authentifizierungstyp beim Zugriff auf den VNC-Client-Server ein. Hinweis: Wenn die Einstellung "Standardauthentifizierung" gewählt wurde, wird das VNC-Passwort angezeigt.
Hinweis: Ein Sternchen (*) neben einem Wert zeigt die Werksvorgabe an.	

Benachrichtigungen

Menüeintrag	Beschreibung
Fehler Leuchte Aus Ein*	Legen Sie fest, dass die Kontrollleuchte aufleuchtet, wenn ein Fehler am Drucker auftritt. Hinweis: Dieses Menüelement wird nur auf einigen Druckermodellen angezeigt.
Alarmsteuerung Aus Einzel* Fortlaufend	Legen Sie fest, wie oft das Warnsignal ertönt, wenn der Drucker einen Benutzereingriff erfordert. Hinweis: Dieses Menüelement wird nur auf einigen Druckermodellen angezeigt.
Verbrauchsmaterial Verbrauchsmaterialschätzungen anzeigen Schätzungen anzeigen* Schätzungen nicht anzeigen	Zeigt den geschätzten Status der Verbrauchsmaterialien an.
Verbrauchsmaterial Kassetten-Alarm Aus Einzel* Fortlaufend	Legen Sie fest, wie oft das Warnsignal ertönt, wenn der Tonerstand in der Tonerkassette niedrig ist. Hinweis: Dieses Menüelement wird nur auf einigen Druckermodellen angezeigt.
Hinweis: Ein Sternchen (*) neben einem Wert zeigt die Werksvorgabe an.	

Menüeintrag	Beschreibung
E-Mail-Alarm-Einrichtung E-Mail-Einrichtung Primäres SMTP-Gateway	Geben Sie den primären SMTP-Gateway oder den Hostnamen des primären SMTP-Servers für den E-Mail-Versand ein. Hinweis: Dieses Menüelement wird nur auf einigen Druckermodellen angezeigt.
E-Mail-Alarm-Einrichtung E-Mail-Einrichtung Primärer SMTP-Gateway-Anschluss 1-65535 (25*)	Geben Sie die Anschlussnummer des primären SMTP-Servers ein. Hinweis: Dieses Menüelement wird nur auf einigen Druckermodellen angezeigt.
E-Mail-Alarm-Einrichtung E-Mail-Einrichtung Sekundäres SMTP-Gateway	Geben Sie die Server-IP-Adresse oder den Hostnamen Ihres sekundären oder Backup-SMTP-Servers ein. Hinweis: Dieses Menüelement wird nur auf einigen Druckermodellen angezeigt.
E-Mail-Alarm-Einrichtung E-Mail-Einrichtung Sekundärer SMTP-Gateway-Port 1-65535 (25*)	Geben Sie die Anschlussnummer Ihres sekundären oder Backup-SMTP-Servers ein. Hinweis: Dieses Menüelement wird nur auf einigen Druckermodellen angezeigt.
E-Mail-Alarm-Einrichtung E-Mail-Einrichtung SMTP-Zeitsperre 5–30 Sekunden (30*)	Legen Sie die Uhrzeit fest, ehe das Zeitlimit des Druckers abgelaufen ist, wenn der SMTP-Server nicht antwortet. Hinweis: Dieses Menüelement wird nur auf einigen Druckermodellen angezeigt.
E-Mail-Alarm-Einrichtung E-Mail-Einrichtung Rückantwort an	Geben Sie in der E-Mail eine Antwortadresse an. Hinweis: Dieses Menüelement wird nur auf einigen Druckermodellen angezeigt.
E-Mail-Alarm-Einrichtung E-Mail-Einrichtung Immer SMTP-Standardantwortadresse verwenden Aus* Ein	Die SMTP-Standardantwortadresse verwenden Hinweis: Dieses Menüelement wird nur auf einigen Druckermodellen angezeigt.
E-Mail-Alarm-Einrichtung E-Mail-Einrichtung SSL/TLS verwenden Deaktiviert* Verhandeln Erforderlich	Senden Sie eine E-Mail über einen verschlüsselten Link. Hinweis: Dieses Menüelement wird nur auf einigen Druckermodellen angezeigt.
E-Mail-Alarm-Einrichtung E-Mail-Einrichtung Vertrauenswürdiges Zertifikat erforderlich Ein* Aus	Fordern Sie ein vertrauenswürdiges Zertifikat beim Zugriff auf den SMTP-Server an. Hinweis: Dieses Menüelement wird nur auf einigen Druckermodellen angezeigt.
Hinweis: Ein Sternchen (*) neben einem Wert zeigt die Werksvorgabe an.	

Menüeintrag	Beschreibung
E-Mail-Alarm-Einrichtung E-Mail-Einrichtung SMTP-Server-Authentifizierung Keine Authentifizierung erforderlich* Anmeldung/Normal NTLM CRAM-MD5 Digest-MD5 Kerberos 5	Stellen Sie den Authentifizierungstyp für den SMTP-Server ein. Hinweis: Dieses Menüelement wird nur auf einigen Druckermodellen angezeigt.
E-Mail-Alarm-Einrichtung E-Mail-Einrichtung Vom Gerät initiierte E-Mail Keine* SMTP-Daten (Gerät) verw.	Stellen Sie ein, ob für vom Gerät initiierte E-Mails Authentifizierungsinformationen erforderlich sind. Hinweis: Dieses Menüelement wird nur auf einigen Druckermodellen angezeigt.
E-Mail-Alarm-Einrichtung E-Mail-Einrichtung Vom Benutzer initiierte E-Mail Keine SMTP-Daten (Gerät) verw. Benutzer-ID und Kennwort der Sitzung verwenden. E-Mail-Adresse und Kennwort der Sitzung verwenden* Benutzer auffordern	Stellen Sie ein, ob Authentifizierungsinformationen für Benutzer initiierte E-Mail erforderlich sind. Hinweis: Dieses Menüelement wird nur auf einigen Druckermodellen angezeigt.
E-Mail-Alarm-Einrichtung E-Mail-Einrichtung Anmeldeinf. des Active Directory verw. Aus Ein*	Aktivieren Sie die Benutzeranmeldeinformationen und Gruppenbezeichnungen für die Verbindung mit dem SMTP-Server. Hinweis: Dieses Menüelement wird nur auf einigen Druckermodellen angezeigt.
E-Mail-Alarm-Einrichtung E-Mail-Einrichtung Geräte-Benutzer-ID	Geben Sie die Benutzer-ID für die Verbindung mit dem SMTP-Server ein. Hinweis: Dieses Menüelement wird nur auf einigen Druckermodellen angezeigt.
E-Mail-Alarm-Einrichtung E-Mail-Einrichtung Gerätekenntwort	Geben Sie das Kennwort für die Verbindung mit dem SMTP-Server ein. Hinweis: Dieses Menüelement wird nur auf einigen Druckermodellen angezeigt.
E-Mail-Alarm-Einrichtung E-Mail-Einrichtung Kerberos 5 REALM	Geben Sie den Bereich für das Kerberos 5-Authentifizierungsprotokoll an. Hinweis: Dieses Menüelement wird nur auf einigen Druckermodellen angezeigt.
E-Mail-Alarm-Einrichtung E-Mail-Einrichtung NTLM-Domäne	Geben Sie den Domänennamen für das NTLM-Sicherheitsprotokolls an. Hinweis: Dieses Menüelement wird nur auf einigen Druckermodellen angezeigt.
Hinweis: Ein Sternchen (*) neben einem Wert zeigt die Werksvorgabe an.	

Menüeintrag	Beschreibung
E-Mail-Alarm-Einrichtung E-Mail-Einrichtung Fehler "SMTP Server nicht eingerichtet" deaktivieren Aus* Nein	Deaktivieren Sie die Anzeige einer Fehlermeldung zum SMTP-Setup auf dem Display. Hinweis: Dieses Menüelement wird nur auf einigen Druckermodellen angezeigt.
Fehlerverhinderung Stauassistent Aus Ein*	Legen Sie fest, dass der Drucker automatisch leere Seiten oder teilweise bedruckte Seiten ausgibt, sobald eine gestaute Seite entfernt wurde.
Fehlerverhinderung Autom. fortfahren Aus Ein* (5 Sekunden)	Lassen Sie den Drucker Druckaufträge automatisch weiter verarbeiten oder drucken, nachdem bestimmte Druckerbedingungen, die ein Eingreifen durch den Benutzer erfordern, automatisch behoben wurden.
Fehlerverhinderung Automatischer Neustart Automatischer Neustart Neu starten, wenn inaktiv Immer neu starten* Nie neu starten	Legen Sie fest, dass der Drucker neu startet, wenn ein Fehler auftritt.
Fehlerverhinderung Automatischer Neustart Max. automatische Neustarts 1-20 (2*)	Legen Sie die Anzahl automatischer Neustarts fest, die der Drucker durchführen kann.
Fehlerverhinderung Automatischer Neustart Fenster für automatische Neustarts 1-525600 (720*)	Legen Sie die Anzahl der Sekunden fest, die vergehen müssen, bevor der Drucker einen automatischen Neustart durchführt.
Fehlerverhinderung Automatischer Neustart Zähler für automatische Neustarts	Zeigen Sie den schreibgeschützten Status des Neustartzählers an. Hinweis: In einigen Druckermodellen können Sie den Zähler zurückzusetzen.
Fehlerverhinderung Automatischer Neustart Autom. Neustartzähler zurücks. Abbrechen Fortfahren	Setzen Sie den automatischen Neustartzähler zurück. Hinweis: Dieses Menüelement wird nur auf einigen Druckermodellen angezeigt.
Fehlerverhinderung Fehler "Papier ist zu kurz" anz. Ein Auto-Löschen*	Legen Sie fest, dass der Drucker eine Meldung anzeigt, wenn der Fehler "Papier ist zu kurz" auftritt. Hinweis: "Papier ist zu kurz" bezieht sich auf das Format des eingelegten Papiers.
Hinweis: Ein Sternchen (*) neben einem Wert zeigt die Werksvorgabe an.	

Menüeintrag	Beschreibung
Fehlerverhinderung Seitenschutz Aus* Ein	Stellen Sie ein, dass der Drucker die gesamte Seite in den Speicher schiebt, bevor er diese druckt.
Stauinhalt-Wiederherstellung Nach Stau weiter Aus Ein Automatisch*	Stellen Sie ein, dass der Drucker gestaute Seiten neu ausdruckt.
Hinweis: Ein Sternchen (*) neben einem Wert zeigt die Werksvorgabe an.	

Energiemanagement

Menüeintrag	Beschreibung
Ruhemodusprofil Mit ausgeschalteter Anzeige drucken Anzeige beim Drucken einschalten Drucken bei ausgeschalteter Anzeige zulassen*	Ermöglichen Sie das Drucken mit ausgeschaltetem Display.
Zeitsperren Energiesparmodus 1-120 Min. (15*)	Legt den Leerlaufzeitraum fest, bevor der Drucker in den Energiesparmodus wechselt.
Zeitsperren Ruhemodus-Zeitsperre Deaktiviert 1 Stunde 2 Stunden 3 Stunden 6 Stunden 1 Tag 2 Tage 3 Tage* 1 Woche 2 Wochen 1 Monat	Legt den Zeitraum fest, bevor der Drucker in den Ruhemodus wechselt.
Zeitsperren Zeitsperre für Ruhezustand bei Verbindung Ruhemodus Nicht in den Ruhezustand wechseln*	Legt fest, dass der Drucker selbst dann in den Ruhemodus wechselt, wenn eine aktive Ethernet-Verbindung besteht.
Sparmodus Aus* Energie Energie/Papier Papier	Minimiert den Verbrauch von Energie, Papier oder Spezialdruckmedien. Hinweis: Wenn der Eco Mode auf "Energie" oder "Papier" eingestellt wird, hat das unter Umständen Auswirkungen auf die Leistung, nicht aber auf die Druckqualität.
Hinweis: Ein Sternchen (*) neben einem Wert zeigt die Werksvorgabe an.	

Menüeintrag	Beschreibung
Energiemodus planen Zeitpläne	Planen Sie die Aktivierung des Energiespar- oder Ruhemodus für den Drucker. Hinweis: Dieses Menüelement wird nur auf einigen Druckermodellen angezeigt.
Hinweis: Ein Sternchen (*) neben einem Wert zeigt die Werksvorgabe an.	

An Lexmark gesendete Info

Menüeintrag	Beschreibung
An Lexmark gesendete Info Verbrauchsmat.- und Seitennutzung (anonym) Geräteleistung (anonym) Geräteinteraktion (anonym) Keine der o. a. Informationen	Senden Sie den Druckerverbrauch und Informationen zur Druckerleistung an Lexmark. Hinweise: <ul style="list-style-type: none"> • Geräteleistung (anonym), Geräteinteraktion (anonym) und "Keine der o. a. Informationen" werden nur bei manchen Druckermodellen angezeigt. • Informationssendezeit und Benutzerinformation - Die Wasserwaage wird nur dann angezeigt, wenn Sie eine der Einstellungen unter "An Lexmark gesendete Info" auswählen, außer "Keine der oben genannten".
Information: Sendezeit Startzeit Stoppzeit	
Benutzerinformation – Level Anonyme Sitzung – nur zur Info* Sitzungsinformationen mit generischen Benutzerinformationen Sitzungsinformationen mit aktuellen Benutzer-IDs	

Zugriff

Hinweis: Dieses Menü wird nur auf einigen Druckermodellen angezeigt.

Menüeintrag	Beschreibung
Tastenschlagsintervall duplizieren 0-5 (0*)	Legen Sie das Zeitintervall in Sekunden fest, in der das Gerät doppelte Tasteneingaben auf einer verbundenen Tastatur ignoriert.
Verzögerung bei Tastenwiederholung 0,25-5 (1*)	Legen Sie die ursprüngliche Verzögerungszeit in Sekunden fest, bevor eine Wiederholungstaste beginnt zu wiederholen. Hinweis: Diese Menüoption wird nur angezeigt, wenn eine Tastatur an den Drucker angeschlossen ist.
Tastenviederholgeschwindigkeit 0,5-30 (30*)	Passen Sie die Anzahl von Berührungen pro Sekunde für eine Wiederholungstaste an. Hinweis: Diese Menüoption wird nur angezeigt, wenn eine Tastatur an den Drucker angeschlossen ist.
Anzeige-Zeitsperre verlängern Aus* Ein	Lassen Sie den Benutzer an derselben Stelle bleiben und setzen Sie die Anzeige-Zeitsperre zurück, wenn Sie abläuft, anstatt zum Startbildschirm zurückzukehren.
Hinweis: Ein Sternchen (*) neben einem Wert zeigt die Werksvorgabe an.	

Menüeintrag	Beschreibung
Kopfhörerlautstärke 1-10 (5*)	Passen Sie die Kopfhörerlautstärke an. Hinweis: Diese Menüoption wird nur angezeigt, wenn Kopfhörer an den Drucker angeschlossen sind.
Aktivieren Sie bei angeschlossenem Kopfhörer die Sprachsteuerung Aus* Ein	Aktivieren Sie die Sprachsteuerung, wenn Kopfhörer an den Drucker angeschlossen sind.
Spracheingabe von Passwörtern/PINs Aus* Ein	Stellen Sie den Drucker so ein, dass er Passwörter oder persönliche Identifikationsnummern laut vorliest. Hinweis: Diese Menüoption wird nur angezeigt, wenn Kopfhörer oder Lautsprecher an den Drucker angeschlossen sind.
Sprachgeschwindigkeit Sehr langsam Langsam Normal* Schnell Etwas schneller Schnell Schneller Sehr schnell Am schnellsten	Passen Sie die Sprechgeschwindigkeit für die Sprachsteuerung an. Hinweis: Diese Menüoption wird nur angezeigt, wenn Kopfhörer oder Lautsprecher an den Drucker angeschlossen sind.
Hinweis: Ein Sternchen (*) neben einem Wert zeigt die Werksvorgabe an.	

Standardeinstellungen wiederherstellen

Menüeintrag	Beschreibung
Einstellungen wiederherstellen Alle Einstellungen wiederherstellen Druckereinst. zurücksetzen Netzwerkeinst. zurücksetzen App-Einst. zurücksetzen	Stellen Sie die Werksvorgaben des Druckers wieder her. Hinweis: Die Option "App-Einstellungen wiederherstellen" wird nur auf einigen Druckermodellen angezeigt.

Wartung

Konfigurationsmenü

Menüeintrag	Beschreibung
USB-Konfiguration USB PnP 1* 2	Ändern Sie den USB-Treiber-Modus des Druckers, um dessen Kompatibilität mit einem PC zu verbessern. Hinweis: Dieses Menüelement wird nur auf einigen Druckermodellen angezeigt.
Hinweis: Ein Sternchen (*) neben einem Wert zeigt die Werksvorgabe an.	

Menüeintrag	Beschreibung
USB-Konfiguration USB-Geschwindigkeit Voll Automatisch*	Stellen Sie ein, dass der USB-Anschluss mit Full-Speed arbeitet und deaktivieren Sie dessen Hi-Speed-Funktion. Hinweis: Dieses Menüelement wird nur auf einigen Druckermodellen angezeigt.
Fachkonfiguration Fachverbindung Automatisch* Aus	Richten Sie den Drucker so ein, dass er Fächer mit denselben Einstellungen für Papiersorte und Papierformat verbindet.
Fachkonfiguration Meldung "Facheinschub" anzeigen Aus Nur für unbekannte Papiergrößen* Immer	Lassen Sie die Meldung Facheinschub anzeigen.
Fachkonfiguration Papieraufforderungen Automatisch* Universalzuführung Papier manuell	Stellen Sie die Papierzuführung ein, die der Benutzer füllt, wenn er zum Einlegen von Papier aufgefordert wird. Hinweis: Die Universalzuführung ist nur auf einigen Druckermodellen verfügbar.
Fachkonfiguration Umschlagaufforderungen Automatisch* Universalzuführung Briefumschlag manuell	Stellen Sie die Papierzuführung ein, die der Benutzer füllt, wenn er zum Einlegen von Umschlägen aufgefordert wird. Hinweis: Die Universalzuführung ist nur auf einigen Druckermodellen verfügbar.
Fachkonfiguration Aktion für Aufforderungen Benutzer auffordern* Fortfahren Aktuell verwenden	Richten Sie den Drucker so ein, dass er Eingabeaufforderungen in Bezug auf Papier- bzw. Umschlagwechsel ausgibt.
Berichte Menüeinstellungsseite Ereignisprotokoll Ereignisprotokollzusammenfassung Statistiken Zustandsprüfung	Drucken Sie Berichte die Menüeinstellungen des Druckers, Status- und Ereignisprotokolle.
Verbrauchsmaterialien und Zähler Verlauf des Verbrauchsmaterials löschen	Setzen Sie den Verlauf des Verbrauchsmaterials, wie beispielsweise Anzahl verbleibender Seiten und Tage, auf den Werkszustand zurück.
Verbrauchsmaterialien und Zähler Zähler Belichtungskit Farbe zurück.	Setzen Sie den Zähler nach dem Einsetzen eines neuen Belichtungskits Farbe zurück. Hinweis: Dieses Menüelement wird nur auf einigen Druckermodellen angezeigt.
Verbrauchsmaterialien und Zähler Wartungszähler zurücksetzen	Setzen Sie den Zähler nach dem Einsetzen eines neuen Wartungskits zurück.
Hinweis: Ein Sternchen (*) neben einem Wert zeigt die Werksvorgabe an.	

Menüeintrag	Beschreibung
Verbrauchsmaterialien und Zähler Mehrstufige Bereiche	Passen Sie den Bereich für die Menge der Farbdeckung auf der gedruckten Seite an.
Druckeremulation PPDS-Emulation Aus* Ein	Richten Sie den Drucker zur Erkennung und Verwendung des PPDS-Datenstroms ein.
Druckkonfiguration Nur Schwarz-Modus Aus* Ein	Drucken Sie Farbinhalte in Graustufen.
Druckkonfiguration Überdrucken Aus 1 2* 3 4 5	Verbessern Sie die Druckausgabe und kompensieren Sie auf diese Weise falsche Farbbregistrierungen im Drucker.
Druckkonfiguration Schriftartschärfung 0-150 (24*)	Legen Sie einen Höchstwert für die Punktgröße des Textes fest, unter welchem beim Drucken von Schriftartdaten Hochfrequenzbildschirme verwendet werden. Wenn Sie beispielsweise den Wert 24 festlegen, werden alle Schriftarten mit Punktgröße 24 oder weniger die Hochfrequenzbildschirme verwenden.
Betriebsdauer Gerät Stiller Modus Aus* Ein	Stellen Sie den Drucker so ein, dass er im "Stillen Modus" arbeitet. Hinweis: Durch die Aktivierung dieser Einstellung wird die Druckerleistung reduziert.
Betriebsdauer Gerät Konsolenmenüs Aus Ein*	Erlauben Sie den Zugriff auf die Menüs des Bedienfelds.
Betriebsdauer Gerät Benutzerdefinierter Verbrauchsmaterialstatus Aus* Ein	<i>Druckservice</i> erlauben, Werte über den Embedded Web Server zu lesen und zu bearbeiten.
Betriebsdauer Gerät Sicherheitsmodus Aus* Ein	Richten Sie den Drucker für den Betrieb in einem speziellen Modus ein, in dem er trotz bekannter Probleme weiterhin versucht, so viele Funktionen wie möglich anzubieten. Wenn beispielsweise "Ein" eingestellt ist und der Duplexmotor nicht betriebsbereit ist, führt der Drucker einen einseitigen Druck durch, auch wenn ein beidseitiger Druck in Auftrag gegeben wurde.
Hinweis: Ein Sternchen (*) neben einem Wert zeigt die Werksvorgabe an.	

Menüeintrag	Beschreibung
Betriebsdauer Gerät Benutzerdefinierten Status löschen	Löscht benutzerdefinierte Strings für standardisierte oder alternative benutzerdefinierte Nachrichten.
Betriebsdauer Gerät Löschen Sie alle druckerfern installierten Meldungen	Löscht Nachrichten, die druckerfern installiert wurden.
Betriebsdauer Gerät Fehlerbildschirme automatisch anzeigen Aus Ein*	Bestehende Fehlermeldungen auf dem Display anzeigen, nachdem der Drucker auf dem Startbildschirm für eine Zeit inaktiv ist, die der der Einstellung "Anzeige-Zeitsperre" entspricht.
Betriebsdauer Gerät Aktivieren Sie den optionalen Parallel-Anschluss Aus* Ein	Aktivieren Sie den parallelen Anschluss. Hinweis: Bei Einstellung von "Ein" führt der Drucker einen Neustart durch.
Tonerdichtesensor einrichten Bevorzugte Kalibrierungsfrequenz Deaktiviert Geringste Farbanpassung Geringere Farbanpassung Normal* Bessere Farbtreue Beste Farbtreue	Richten Sie den Drucker so ein, dass er die richtige Toner Menge ausgibt, um die Farbkonsistenz zu erhalten.
Tonerdichtesensor einrichten Vollständige Kalibrierung	Führen Sie die vollständige Farbkalibrierung durch.
Tonerdichtesensor einrichten TPS-Informationssseite drucken	Drucken Sie eine Diagnosesseite, auf der Informationen über die Kalibrierung des Tonerdichtesensors ausgegeben werden.
App-Konfiguration LES-Anwendungen Aus Ein*	Aktivieren Sie die Lexmark Embedded Solutions (LES)-Anwendungen. Hinweise: <ul style="list-style-type: none"> • Dieses Menüelement ist nur auf manchen Druckermodellen verfügbar. • Die Einstellung auf "Ein" hat keinen Einfluss auf integrierte Anwendungen.
Hinweis: Ein Sternchen (*) neben einem Wert zeigt die Werksvorgabe an.	

Löschen außer Betrieb

Menüeintrag	Beschreibung
Löschen außer Betrieb Zuletzt bereinigter Speicher Zuletzt bereinigte Festplatte	Zeigen Sie Informationen zum Zeitpunkt der letzten Bereinigung des Druckerspeichers oder der Festplatte an. Hinweis: Die letzte Bereinigung der Festplatte wird nur bei Druckern angezeigt, in denen eine Festplatte installiert ist.

Menüeintrag	Beschreibung
Löschen außer Betrieb Alle Infos im permanenten Speicher bereinigen Alle Festplatteninformationen bereinigen Alle Drucker- und Netzwerkeinst. löschen	Löschen Sie alle Einstellungen und Anwendungen, die im Druckerspeicher oder auf der Festplatte gespeichert sind. Hinweis: Die Option "Alle Informationen auf der Festplatte bereinigen" wird nur auf Druckern angezeigt, auf denen eine Festplatte installiert ist.

Sichtbare Startbildschirmsymbole

Hinweis: Dieses Menü wird nur auf einigen Druckermodellen angezeigt.

Menü	Beschreibung
Status/Material Auftragswarteschlange Sprache ändern Adressbuch Lesezeichen Angehaltene Aufträge USB App-Profil Anzeigenanpassung Spareinstellungen	Legen Sie fest, welche Symbole auf dem Startbildschirm angezeigt werden sollen.

Druckerinformationen

Menüeintrag	Beschreibung
Gerätenummer ¹	Beschreiben Sie den Drucker. Die maximale Länge beträgt 32 Zeichen.
Standort des Druckers ¹	Identifiziert den Druckerstandort. Die maximale Länge beträgt 63 Zeichen.
Kontakt ¹	Personalisieren Sie den Druckernamen. Die maximale Länge beträgt 63 Zeichen.
Konfigurationsdatei in USB exportieren ²	Exportiert Konfigurationsdateien auf ein Flash-Laufwerk.
Kompr. Logdat. an USB export. ²	Exportiert komprimierte Logdateien auf ein Flash-Laufwerk.
Sendeprotokolle Abbrechen Senden	Senden Sie Diagnoseinformationen an Lexmark.

¹ Bei einigen Druckermodellen kann dieses Menüelement nur über den Embedded Web Server konfiguriert werden.

² Dieses Menüelement wird nur auf einigen Druckermodellen angezeigt.

Drucken

Layout

Menüeintrag	Beschreibung
Seiten Einseitig* Beidseitiges Drucken	Geben Sie an, ob das Papier ein- oder beidseitig bedruckt werden soll.
Stil "Umblättern" Lange Kante* Kurze Kante	Bestimmt, welche Seite des Papiers (Lange Kante oder Kurze Kante) gebunden wird, wenn beidseitig gedruckt wird. Hinweis: Je nachdem, welche Option aktiviert wurde, versetzt der Drucker automatisch jede gedruckte Information auf der Seite, damit der Auftrag korrekt gebunden wird.
Leere Seiten Drucken Nicht drucken*	Leere Seiten in einen Druckauftrag ausdrucken.
Sortieren Aus [1,1,1,2,2,2]* Ein [1,2,1,2,1,2]	Die Reihenfolge der Seiten eines Druckauftrags beibehalten, insbesondere beim Drucken mehrerer Exemplare eines Druckauftrags.
Trennseiten Keine* Zwischen Kopien Zwischen Aufträgen Zwischen Seiten	Beim Drucken mehrere leere Trennblätter einfügen.
Trennseitenquelle Fach [x] (1*) Universalzuführung	Legt fest, aus welchem Papiereinzug die Trennseite zugeführt wird. Hinweis: Die Universalzuführung ist nur auf einigen Druckermodellen verfügbar.
Seiten pro Seite Aus* 2 Blätter pro Seite 3 Blätter pro Seite 4 Blätter pro Seite 6 Blätter pro Seite 9 Blätter pro Seite 12 Blätter pro Seite 16 Blätter pro Seite	Drucken Sie mehrseitige Bilder auf einem Blatt Papier.
Seiten pro Seite (Anordnung) Horizontal* Umgekehrt horizontal Vertikal Umgekehrt vertikal	Legen Sie beim Mehrseitendruck die Position der Seitenbilder fest, wenn Sie "Seiten pro Seite" verwenden. Hinweis: Die Position hängt von der Anzahl der Seitenbilder sowie von deren Ausrichtung ab.
Hinweis: Ein Sternchen (*) neben einem Wert zeigt die Werksvorgabe an.	

Menüeintrag	Beschreibung
Seiten pro Seite (Ausrichtung) Automatisch* Querformat Hochformat	Legen Sie beim Mehrseitendruck die Ausrichtung der Dokumente fest, wenn Sie "Seiten pro Seite" verwenden.
Seiten pro Seite (Rand) Keine* Fest	Drucken Sie einen Rahmen um die einzelnen Seitenbilder bei der Verwendung von "Seiten pro Seite".
Kopien 1-9999 (1*)	Geben Sie die Anzahl der Kopien für jeden Druckauftrag an.
Druckbereich Normal* An Seite anpassen Ganze Seite	Legen Sie den bedruckbaren Bereich auf einem Blatt Papier fest.
Hinweis: Ein Sternchen (*) neben einem Wert zeigt die Werksvorgabe an.	

Einrichtung

Menüeintrag	Beschreibung
Druckersprache PCL-Emulation PS-Emulation*	Legt die Druckersprache fest. Hinweis: Wenn eine Standarddruckersprache festgelegt wird, kann ein Softwareprogramm trotzdem Druckaufträge in einer anderen Druckersprache senden.
Druckauftrag wartet Aus* Ein	Halten Sie Druckaufträge zurück, die bestimmte Verbrauchsmaterialien benutzen, sodass Aufträge, die die fehlende Verbrauchsmaterialien nicht benutzen, gedruckt werden können. Hinweis: Diese Menüoption wird nur angezeigt, wenn eine ordnungsgemäß funktionierende Festplatte installiert ist.
Zeitsperre für Auftrag zurückhalten 0-255 (30*)	Legen Sie fest, wie viele Sekunden der Drucker auf einen Benutzereingriff wartet, bevor Aufträge aufgrund von nicht verfügbaren Ressourcen angehalten und dann andere Aufträge aus der Druckerwarteschlange gedruckt werden. Hinweis: Diese Menüoption wird nur angezeigt, wenn eine ordnungsgemäß funktionierende Festplatte installiert ist.
Druckerverwendung Max. Geschwindigkeit Max. Kapazität*	Bestimmen Sie, wie die Farb-Bildeinheit während des Drucks arbeiten soll. Hinweise: <ul style="list-style-type: none"> • Bei Auswahl von "Max. Kapazität" wird die Farb-Bildeinheit langsamer oder wird unterbrochen, während Gruppen von "Nur schwarz"-Seiten gedruckt werden. • Bei Auswahl von "Max. Geschwindigkeit" wird die Farb-Bildeinheit während des Drucks immer ausgeführt, egal, ob farbige oder schwarze Seiten gedruckt werden.
Laden in RAM* Datenträger	Geben Sie an, wo alle permanente Ressourcen (z. B. Schriftarten und Makros) gespeichert werden sollen, die auf den Drucker heruntergeladen wurden. Hinweis: Diese Menüoption wird nur angezeigt, wenn eine ordnungsgemäß funktionierende Festplatte installiert ist.
Hinweis: Ein Sternchen (*) neben einem Wert zeigt die Werksvorgabe an.	

Menüeintrag	Beschreibung
Ressourcen speichern Aus* Ein	Legen Sie fest, wie der Drucker mit geladenen Ressourcen verfahren soll (z. B. Schriftarten und Makros), wenn ein Druckauftrag eingeht, für den der verfügbare Speicher nicht ausreicht. Hinweise: <ul style="list-style-type: none"> • Bei der Einstellung von "Aus" behält der Drucker die geladenen Ressourcen nur so lange, bis der Speicher anderweitig benötigt wird. Mit der inaktiven Druckersprache verbundene Ressourcen werden gelöscht. • Bei der Einstellung von "Ein" behält der Drucker alle dauerhaft permanent heruntergeladenen Ressourcen für alle Sprachschalter. Falls erforderlich, zeigt der Drucker an, wenn der Speicher mit Meldungen belegt ist, anstatt permanente Ressourcen zu löschen.
Alle Druckaufträge drucken Alphabetisch* Letzter zuerst Ältester zuerst	Legt die Reihenfolge fest, in der vertrauliche und angehaltene Druckaufträge gedruckt werden, wenn die Option "Gesamte Reihenfolge drucken" ausgewählt wurde. Hinweis: Diese Menüoption wird nur angezeigt, wenn eine ordnungsgemäß funktionierende Festplatte installiert ist.
Hinweis: Ein Sternchen (*) neben einem Wert zeigt die Werksvorgabe an.	

Qualität

Menüeintrag	Beschreibung
Druckmodus Schwarzweiß Farbe*	Stellen Sie den Druckmodus ein.
Auflösung 4800 CQ* 1200 dpi	Legen Sie die Auflösung für die Druckausgabe fest. Hinweis: 4800 CQ bietet hochwertige Ausdrücke bei maximaler Geschwindigkeit.
Tonerauftrag 1 bis 5 (4*)	Ermitteln Sie die Helligkeit bzw. Dunkelheit von Textbildern.
Halbton Normal* Details	Verbessert die Druckausgabe mit weicheren Linien mit schärferem Rand.
Farbsparmodus Aus* Ein	Reduzieren Sie die Toner Menge zum Drucken von Grafiken und Bildern.
RGB-Helligkeit -6 bis 6 (0*)	Steuern Sie Helligkeit, Kontrast und Sättigung für Farbdrucke. Hinweis: Diese Einstellung hat keinen Einfluss auf Dateien, in denen CMYK-Farbspezifikationen verwendet werden.
RGB-Kontrast 0 bis 5 (0*)	
RGB-Sättigung 0 bis 5 (0*)	
Hinweis: Ein Sternchen (*) neben einem Wert zeigt die Werksvorgabe an.	

Erweiterte Bildfunktionen

Menüeintrag	Beschreibung
Farbausgleich Cyan -5 bis 5 (0*) Magenta -5 bis 5 (0*) Gelb -5 bis 5 (0*) Schwarz -5 bis 5 (0*) Standardeinstellungen wiederherstellen	Passen Sie die für jede Farbe verwendete Toner Menge an.
Farbanpassung Aus Automatisch* Manuell Farbanpassung Inhalt	Ändern Sie die Farbeinstellungen für den Druck von Dokumenten. Hinweise: <ul style="list-style-type: none"> • Bei "Aus" empfängt der Drucker die Farbanpassung von der Software. • Bei "Auto" verwendet der Drucker unterschiedliche Farbprofile auf jedes Objekt der gedruckten Seite an. • Die manuelle Farbanpassung ermöglicht die benutzerspezifische Anpassung der auf die einzelnen Objekte angewandten RGB- bzw. CMYK-Farbumwandlungstabellen auf der gedruckten Seite. • "Farbanpassung Inhalt" ist nur verfügbar, wenn die Farbanpassung aus "Manuell" eingestellt ist.
Farbmuster Farbmuster drucken	Druckt Musterseiten für die einzelnen im Drucker verwendeten RGB- und CMYK-Farbumwandlungstabellen.
Farbe anpassen	Kalibrieren Sie den Drucker, um Farbvariationen im Ausdruck anzupassen.
Austausch von Schmuckfarben Benutzerdefinierte CMYK festlegen	Weisen Sie zwanzig angegebenen Schmuckfarben eigene CMYK-Werte zu. Hinweis: Bei einigen Druckermodellen kann dieses Menüelement nur über den Embedded Web Server konfiguriert werden.
RGB-Ersetzung	Passt die Farben der Ausgabe an das Originaldokument an. Hinweise: <ul style="list-style-type: none"> • Diese Menüoption erfordert, dass Sie die Tabelle "Anz. – Echteschwarzer Farbe" auswählen. • Diese Menüoption wird nur Embedded Web Server angezeigt.
Hinweis: Ein Sternchen (*) neben einem Wert zeigt die Werksvorgabe an.	

Auftragskonto

Hinweis: Dieses Menü wird nur angezeigt, wenn eine ordnungsgemäß funktionierende Festplatte installiert ist.

Menüeintrag	Beschreibung
Auftragsabrechnung Aus* Ein	Stellen Sie den Drucker darauf ein, ein Protokoll der empfangenen Druckaufträge zu erstellen.
Intervall für Berichtsprotokoll Täglich Wöchentlich Monatlich*	Legen Sie fest, wie oft der Drucker eine Protokolldatei erstellen soll.
Intervall für Berichtsprotokoll Keine* Aktuelles Protokoll per E-Mail senden Aktuelles Protokoll per E-Mail senden und löschen Aktuelles Protokoll auf Webseite stellen Aktuelles Protokoll auf Webseite stellen und löschen	Legen Sie fest, wie der Drucker reagieren soll, wenn der Intervallschwellenwert überschritten wird. Hinweis: Der unter "Intervall für Abrechnungsprotokoll" definierte Wert legt fest, wann die Aktion ausgeführt wird.
Protokoll fast voll Aus* Ein	Gibt die maximale Größe der Protokolldatei an, bevor der Scanner die Protokollaktion "fast voll" ausführt.
Protokollaktion fast voll Keine* Aktuelles Protokoll per E-Mail senden Aktuelles Protokoll per E-Mail senden und löschen Ältestes Protokoll per E-Mail senden und löschen Aktuelles Protokoll auf Webseite stellen Akt. Protokoll auf Webseite stellen und löschen Ältestes Protokoll auf Webseite stellen und löschen Aktuelles Protokoll löschen Ältestes Protokoll löschen Alle außer aktuelles Protokoll löschen Alle Protokolle löschen	Legen Sie fest, wie der Drucker reagieren soll, wenn die Festplatte fast voll ist. Hinweis: Der unter "Protokoll fast voll" definierte Wert legt fest, wann die Aktion ausgeführt wird.
Protokollaktion voll Keine* Aktuelles Protokoll per E-Mail senden und löschen Ältestes Protokoll per E-Mail senden und löschen Akt. Protokoll auf Webseite stellen und löschen Ältestes Protokoll auf Webseite stellen und löschen Aktuelles Protokoll löschen Ältestes Protokoll löschen Alle außer aktuelles Protokoll löschen Alle Protokolle löschen	Legen Sie fest, wie der Drucker reagieren soll, wenn die Festplattenauslastung den Maximalwert (100 MB) erreicht.
URL für die Protokolldatei	Legen Sie fest, wo der Drucker die Auftragsabrechnungsprotokolle ablegen soll.
E-Mail-Adresse zum Senden von Protokollen	Gibt die E-Mail-Adresse an, an die der Drucker Auftragsabrechnungsprotokolle sendet.
Hinweis: Ein Sternchen (*) neben einem Wert zeigt die Werksvorgabe an.	

Menüeintrag	Beschreibung
Protokolldatei-Präfix	Geben Sie das gewünschte Präfix für den Protokolldateinamen an. Hinweis: Der im Menü "TCP/IP" definierte aktuelle Hostname wird als Standardpräfix für die Protokolldatei verwendet.
Hinweis: Ein Sternchen (*) neben einem Wert zeigt die Werksvorgabe an.	

XPS

Menüeintrag	Beschreibung
Fehlerseiten drucken Aus* Ein	Drucken Sie eine Testseite, die Informationen über die Fehler sowie die XML-Kennzeichnungsfehler enthält.
Minimale Linienbreite 1-30 (2*)	Legen Sie die Mindeststrichbreite fest. Hinweise: <ul style="list-style-type: none"> • Mit 1200 dpi gedruckte Aufträge verwenden den Wert direkt. • Mit 4800 CQ gedruckte Aufträge verwenden die Hälfte des Werts.
Hinweis: Ein Sternchen (*) neben einem Wert zeigt die Werksvorgabe an.	

PDF

Menüeintrag	Beschreibung
Größe anpassen Aus* Ein	Skaliert den Seiteninhalt auf das ausgewählte Papierformat.
Anmerkungen Drucken Nicht drucken*	Legen Sie fest, ob Anmerkungen in der PDF-Datei gedruckt werden sollen.
Hinweis: Ein Sternchen (*) neben einem Wert zeigt die Werksvorgabe an.	

PostScript

Menüeintrag	Beschreibung
PS-Fehler drucken Aus* Ein	Drucken Sie eine Seite mit der Beschreibung des PostScript®-Fehlers aus. Hinweis: Wenn ein Fehler auftritt, wird die Verarbeitung des Druckauftrags beendet, der Drucker druckt eine Fehlermeldung und der restliche Druckauftrag wird abgebrochen.
Minimale Linienbreite 1-30 (2*)	Legen Sie die Mindeststrichbreite fest. Hinweise: <ul style="list-style-type: none"> • Mit 1200 dpi gedruckte Aufträge verwenden den Wert direkt. • Mit 4800 CQ gedruckte Aufträge verwenden die Hälfte des Werts.
Hinweis: Ein Sternchen (*) neben einem Wert zeigt die Werksvorgabe an.	

Menüeintrag	Beschreibung
PS-Startmodus sperren Aus* Ein	Deaktiviert die SysStart-Datei.
Bildglättung Aus* Ein	Verbessern Sie Kontrast und Schärfe von Bildern mit niedriger Auflösung. Hinweis: Diese Einstellung hat keine Auswirkung auf Bilder mit einer Auflösung von 300 dpi oder höher.
Schriftpriorität Resident* Flash/Datenträger	Festlegen der Reihenfolge, in der Schriftarten gesucht werden. Hinweise: <ul style="list-style-type: none"> • Bei der Einstellung "Resident" durchsucht der Drucker zunächst den Druckerspeicher nach der erforderlichen Schriftart, bevor er im Flash-Speicher oder auf der Festplatte danach sucht. • Bei der Einstellung "Flash/Festplatte" durchsucht der Drucker zunächst die Festplatte und den Flash-Speicher nach der erforderlichen Schriftart, bevor er im Druckerspeicher danach sucht. • Diese Menüoption wird nur angezeigt, wenn Flash-Speicher oder eine Druckerfestplatte installiert ist.
Wartezeit Sperre Aus Ein* (40 Sekunden)	Legt fest, dass der Drucker auf den Empfang weiterer Daten wartet, bevor er einen Auftrag abbricht.
Hinweis: Ein Sternchen (*) neben einem Wert zeigt die Werksvorgabe an.	

PCL

Menüeintrag	Beschreibung
Schriftartquelle Resident* Datenträger Flash Alle	Wählen Sie die Quelle aus, in der die Standardschriftartauswahl enthalten ist. Hinweise: <ul style="list-style-type: none"> • Flash- und Festplattenoptionen werden nur auf einigen Druckermodellen angezeigt. • Stellen Sie sicher, dass Flash- und Festplattenoptionen nicht lese- oder schreibgeschützt sind, um diese anzuzeigen.
Schriftartname [Liste der verfügbaren Schriftarten] (Courier*)	Wählen Sie eine Schriftart aus der angegebenen Schriftartquelle aus.
Zeichensatz [Liste des verfügbaren Symbolsatzes] (10U PC-8*)	Festlegen des Zeichensatzes für die einzelnen Schriftartnamen. Hinweis: Unter Zeichensatz versteht man einen Satz von alphabetischen und numerischen Zeichen, Interpunktionszeichen und Sonderzeichen. Zeichensätze unterstützen die verschiedenen Anforderungen für Texte in verschiedenen Sprachen oder für bestimmte Fachgebiete, wie z. B. mathematische Symbole für wissenschaftliche Texte.
Teilung 0.08–100 (10*)	Geben Sie die Teilung der Schriftarten mit festem oder einheitlichem Zeichenabstand an. Hinweis: Die Teilung bezieht sich auf die Anzahl der Zeichen mit festem Abstand pro horizontalem Zoll.
Hinweis: Ein Sternchen (*) neben einem Wert zeigt die Werksvorgabe an.	

Menüeintrag	Beschreibung
Ausrichtung Hochformat* Querformat	Festlegen der Ausrichtung von Text und Grafiken auf der Seite.
Zeilen pro Seite 1–255	Legen Sie die Anzahl der Textzeilen für jede über den PCL®-Datenstrom gedruckte Seite fest. Hinweise: <ul style="list-style-type: none"> • Diese Menüoption aktiviert den vertikalen Vorschub. Dieser veranlasst, dass die Anzahl an erforderlichen Zeilen zwischen den Standardrändern der Seite gedruckt wird. • Die Werksvorgabe in den USA lautet "60". Die internationale Werksvorgabe lautet "64".
PCL5 Minimale Linienbreite 1–30 (2*)	Legen Sie die ursprüngliche Mindeststrichbreite fest. Hinweise:
PCLXL Minimale Linienbreite 1–30 (2*)	<ul style="list-style-type: none"> • Mit 1200 dpi gedruckte Aufträge verwenden den Wert direkt. • Mit 4800 CQ gedruckte Aufträge verwenden die Hälfte des Werts.
A4-Breite 198 mm* 203 mm	Stellen Sie die Breite der logischen Seite für das Format A4 ein. Hinweis: Die logische Seite ist der Abstand auf der physischen Seite, auf der Daten gedruckt werden.
Auto WR nach ZV Aus* Ein	Stellen Sie ein, dass der Drucker nach einem Steuerbefehl zum Zeilenvorschub automatisch einen Wagenrücklauf durchführt. Hinweis: Der Wagenrücklauf ist eine Vorrichtung, die dem Drucker befiehlt, die Position des Cursors an die erste Position auf der derselben Zeile zu rücken.
Auto ZV nach WR Aus* Ein	Stellen Sie ein, dass der Drucker nach einem Steuerbefehl zum Wagenrücklauf automatisch einen Zeilenvorschub durchführt.
Fachumkehrung Uni.Zufuhr.-Zuordnung Fach [x] Zuordnung Manuelle Papier-Zuordnung Manuelle Briefumschlag-Zuordnung	Konfigurieren Sie den Drucker für die Zusammenarbeit mit einem anderen Druckertreiber oder einer benutzerdefinierten Anwendung, die andere Zuordnungen von Zuführungen und Papierfächern verwenden. Folgende Möglichkeiten stehen Ihnen zur Verfügung: Aus*: Der Drucker verwendet die Werkseinstellungen für die Zuordnungen von Papiereinzügen. Keine: Der Papiereinzug ignoriert den Befehl "Papierzuführung auswählen". 0-199: Wählen Sie einen numerischen Wert, um einem Papiereinzug einen benutzerdefinierten Wert zuzuordnen. Hinweis: Die Universalzuführung ist nur auf einigen Druckermodellen verfügbar.
Fachumkehrung Werksvorgaben anzeigen	Zeigen Sie die Werksvorgabewerte für die einzelnen Papiereinzüge an.
Fachumkehrung Vorgaben wiederherstellen	Setzen Sie die Fachumkehrungswerte auf die Werksvorgaben zurück.
Druckzeitsperre Aus Ein* [90]	Legen Sie fest, dass der Drucker einen Druckauftrag beendet, nachdem er für die angegebene Zeit (in Sekunden) im Leerlauf war.
Hinweis: Ein Sternchen (*) neben einem Wert zeigt die Werksvorgabe an.	

HTML

Menüeintrag	Beschreibung
Schriftartname [Liste der Schriftarten] (Times*)	Legen Sie die Schriftart für HTML-Dokumente fest.
Schriftgröße 1–255 (12*)	Geben Sie die für den HTML-Dokumente zu verwendende Schriftgröße an.
Skalieren 1–400% (100*)	Skalieren Sie HTML-Dokumente.
Ausrichtung Hochformat* Querformat	Legt die Seitenausrichtung für HTML-Dokumente fest.
Randgröße 8-255 mm (19*)	Legt den Seitenrand für HTML-Dokumente fest.
Hintergrund Nicht drucken Drucken*	Drucken Sie Hintergrundinformationen oder Grafiken für HTML-Dokumente.
Hinweis: Ein Sternchen (*) neben einem Wert zeigt die Werksvorgabe an.	

Bild

Menüeintrag	Beschreibung
Autom. anpassen Ein Aus*	Wählen Sie das beste verfügbare Papierformat und die gewünschte Ausrichtung für ein Bild aus. Hinweis: Bei Auswahl von "Ein" überschreibt diese Menüoption die Skalierungs- und Ausrichtungseinstellungen für das Bild.
Invertieren Aus* Ein	Invertiert Schwarzweißbilder. Hinweis: Diese Menüoption kann bei GIF- oder JPEG-Grafikformaten nicht verwendet werden.
Skalieren Oben links verankern Beste Anpassung* Mittig verankern Höhe/Breite anpassen Höhe anpassen Breite anpassen	Passen Sie das Bild optimal an den Druckbereich an. Hinweis: Wenn die Option "Autom. anpassen" auf "Ein" gesetzt ist, wird als Skalierung automatisch "Beste Anpassung" festgelegt.
Ausrichtung Hochformat* Querformat Umgekehrtes Hochformat Umgekehrtes Querformat	Festlegen der Ausrichtung von Text und Grafiken auf der Seite.
Hinweis: Ein Sternchen (*) neben einem Wert zeigt die Werksvorgabe an.	

Papier

Fachkonfiguration

Menüeintrag	Beschreibung
Standardeinzug Fach [x] (1*) Universalzuführung Papier manuell Briefumschlag manuell	Legen Sie den Papiereinzug für alle Druckaufträge fest. Hinweis: Die Universalzuführung ist nur auf einigen Druckermodellen verfügbar.
Papierformat/-sorte Fach [x] Universalzuführung Papier manuell Briefumschlag manuell	Geben Sie das Papierformat oder die Papiersorte an, die in die jeweilige Papierquelle eingelegt wird. Hinweis: Die Universalzuführung ist nur auf einigen Druckermodellen verfügbar.
Ersatzformat Aus Statement/A5 Letter/A4 Aufgelistete*	Legen Sie fest, dass der Drucker ein angegebenes Papierformat durch ein anderes ersetzt, wenn das angeforderte Papierformat in keinem der Papiereinzüge eingelegt ist. Hinweise: <ul style="list-style-type: none"> • Bei Auswahl von "Aus" wird der Benutzer aufgefordert, das angeforderte Papierformat einzulegen. • "Statement/A5" druckt Dokumente im Format A5 auf Statement-Papier und Aufträge im Statement-Format auf A5-Papier, wenn Papier im Format A5 eingelegen wird. • "Letter/A4" druckt Dokumente im Format A4 auf Letter-Papier und Aufträge im Letter auf A4-Papier, wenn Papier im A4-Format eingelegen wird. • "Aufgelistete" ersetzt "Letter/A4".
Hinweis: Ein Sternchen (*) neben einem Wert zeigt die Werksvorgabe an.	

Medien-Konfiguration

Universaleinrichtung

Menüeintrag	Beschreibung
Maßeinheiten Zoll Millimeter	Geben Sie die Maßeinheit für das Papierformat "Universal" an. Hinweis: Die Werksvorgabe in den USA lautet "Zoll". Die internationale Werksvorgabe lautet "Millimeter".
Hochformat Breite 3–14,17 Zoll (8,50*) 76–359.91 mm (216*)	Einstellen der Hochformatbreite des Papierformats "Universal".
Hochformat Höhe 3–14,17 Zoll (14*) 76–359.91 mm (356*)	Einstellen der Hochformathöhe des Papierformats "Universal".
Hinweis: Ein Sternchen (*) neben einem Wert zeigt die Werksvorgabe an.	

Menüeintrag	Beschreibung
Einzugsrichtung Kurze Kante* Lange Kante	Stellen Sie ein, dass der Drucker das Papier entweder über die kurze Kante oder die lange Kante einzieht. Hinweis: "Lange Kante" wird nur angezeigt, wenn die längste Kante kürzer als die maximal unterstützte Breite ist.
Hinweis: Ein Sternchen (*) neben einem Wert zeigt die Werksvorgabe an.	

Druckmedien

Menüeintrag	Beschreibung
Normal Karten Recyclingpapier Glanz Etiketten Vinyl-Etiketten Feinpostpapier Briefumschlag Briefbogen Vorgedruckt Farbpapier Leichtes Papier Schweres Papier Rau/Baumwolle Benutzersorte [x]	Geben Sie die Struktur und das Gewicht des eingelegten Papiers an.

USB-Laufwerk

Hinweis: Dieses Menü wird nur auf einigen Druckermodellen angezeigt.

Druck von Flash-Laufwerk

Menüeintrag	Beschreibung
Anzahl an Kopien 1-9999 (1*)	Angeben der Kopieanzahl.
Papierzuführung Fach [x] (1*) Universalzuführung Papier manuell Briefumschlag manuell	Geben Sie den Papiereinzug für den Druckauftrag an. Hinweis: Die Universalzuführung ist nur auf einigen Druckermodellen verfügbar.
Farbe Aus Ein*	Drucken Sie in Farbe.
Hinweis: Ein Sternchen (*) neben einem Wert zeigt die Werksvorgabe an.	

Menüeintrag	Beschreibung
Sortieren (1,1) (2,2,2) (1,2,3) (1,2,3)*	Drucken Sie mehrere Kopien in Folge.
Seiten Einseitig* Beidseitig	Geben Sie an, ob das Papier ein- oder beidseitig bedruckt werden soll.
Stil "Umblättern" Lange Kante* Kurze Kante	Bestimmt, welche Seite des Papiers (Lange Kante oder Kurze Kante) gebunden wird, wenn beidseitig gedruckt wird. Hinweis: Je nachdem, welche Option aktiviert wurde, versetzt der Drucker automatisch jede gedruckte Information auf der Seite, damit der Auftrag korrekt gebunden wird.
Seiten pro Seite Aus* 2 Blätter pro Seite 3 Blätter pro Seite 4 Blätter pro Seite 6 Blätter pro Seite 9 Blätter pro Seite 12 Blätter pro Seite 16 Blätter pro Seite	Drucken Sie mehrseitige Bilder auf einem Blatt Papier.
Seiten pro Seite (Anordnung) Horizontal* Umgekehrt horizontal Umgekehrt vertikal Vertikal	Legen Sie beim Mehrseitendruck die Position der Seitenbilder fest, wenn Sie "Seiten pro Seite" verwenden. Hinweis: Die Position hängt von der Anzahl der Seitenbilder sowie von deren Ausrichtung ab.
Seiten pro Seite (Ausrichtung) Automatisch* Querformat Hochformat	Legen Sie beim Mehrseitendruck die Ausrichtung der Dokumente fest, wenn Sie "Seiten pro Seite" verwenden.
Seiten pro Seite (Rand) Keine* Fest	Drucken Sie einen Rahmen um die einzelnen Seitenbilder bei der Verwendung von "Seiten pro Seite".
Trennseiten Aus* Zwischen Kopien Zwischen Aufträgen Zwischen Seiten	Legen Sie fest, ob leere Trennseiten eingefügt werden sollen.
Trennseitenquelle Fach [x] (1*) Universalzuführung	Legt fest, aus welchem Papiereinzug die Trennseite zugeführt wird. Hinweis: Die Universalzuführung ist nur auf einigen Druckermodellen verfügbar.
Leere Seiten Nicht drucken* Drucken	Legen Sie fest, ob leere Seiten in einen Druckauftrag gedruckt werden sollen.
Hinweis: Ein Sternchen (*) neben einem Wert zeigt die Werksvorgabe an.	

Netzwerk/Anschlüsse

Netzwerkübersicht

Menüeintrag	Beschreibung
Aktiver Adapter Automatisch* Standard-Netzwerk	Geben Sie die Art der Netzwerkverbindung an.
Netzwerkstatus	Zeigen Sie den Verbindungsstatus des Druckernetzwerks an.
Netzwerkstatus am Drucker anzeigen Ein* Aus	Zeigen Sie den Netzwerkstatus auf dem Display an.
Geschwindigkeit, Duplex	Zeigen Sie die Geschwindigkeit der momentan aktiven Netzwerkkarte an.
IPv4	Zeigen Sie die IPv4-Adresse an.
Alle IPv6-Adressen	Zeigen Sie alle IPv6-Adressen an.
Druckserver zurücksetzen	Setzen Sie alle aktiven Netzwerkverbindungen zum Drucker zurück. Hinweis: Diese Einstellung entfernt alle Netzwerk-Konfigurationseinstellungen.
Netzwerk-Auftrags-Zeitsperre Aus Ein* (90 Sekunden)	Legen Sie den Zeitraum fest, bevor der Drucker einen Netzwerk-Druckauftrag abbricht.
Deckblatt Aus* Ein	Drucken Sie ein Deckblatt.
Hinweis: Ein Sternchen (*) neben einem Wert zeigt die Werksvorgabe an.	

WLAN

Hinweis: Dieses Menü ist nur bei Druckern verfügbar, die mit einem Wi-Fi-Netzwerk verbunden sind, oder bei Druckern mit einem WLAN-Adapter.

Menüeintrag	Beschreibung
Installation mit mobiler App	Konfigurieren Sie die Wi-Fi-Verbindung mit Lexmark Mobile Assistant.

Menüeintrag	Beschreibung
Installation auf Druckerbedienfeld Netzwerk auswählen Wi-Fi-Netzwerk hinzufügen Netzwerkname Netzwerkmodus Infrastruktur WLAN-Sicherheitsmodus Deaktiviert* WEP WPA2/WPA - Persönlich WPA2 - Persönlich 802.1x - RADIUS	Konfigurieren Sie die Wi-Fi-Verbindung über das Bedienfeld. Hinweis: 802.1x - RADIUS kann nur über den Embedded Web Server geändert werden.
Wi-Fi Protected Setup Automatische WPS-Erkennung Aus Ein* Tastendruck-Methode starten PIN-Methode starten	Richten Sie ein Wi-Fi-Netzwerk ein, und aktivieren Sie die Netzwerksicherheit. Hinweise: <ul style="list-style-type: none"> • Automatische WPS-Erkennung wird nur angezeigt, wenn der WLAN-Sicherheitsmodus auf "WEP" eingestellt ist. • Durch "Tastendruck-Methode starten" wird der Drucker mit einem Wi-Fi-Netzwerk verbunden, indem innerhalb einer bestimmten Zeitspanne Tasten am Drucker und am Zugriffspunkt (WLAN-Router) gedrückt werden. • Durch "PIN-Methode starten" wird der Drucker mit einem Wi-Fi-Netzwerk verbunden, indem eine PIN für den Drucker in die WLAN-Einstellungen des Zugriffspunkts eingegeben wird.
Netzwerkmodus BSS-Typ Infrastruktur*	Geben Sie den Netzwerkmodus an.
Wi-Fi Direct aktivieren Ein Aus*	Aktivieren Sie mit Wi-Fi Direct kompatible Geräte, um sie direkt mit dem Drucker zu verbinden.
Kompatibilität 802.11b/g/n (2,4 GHz)* 802.11a/b/g/n/ac (2,4 GHz/5 GHz) 802.11a/n/ac (5 GHz)	Geben Sie die Standardeinstellung für das Wi-Fi-Netzwerk an. Hinweis: 802.11a/b/g/n/ac (2,4 GHz/5 GHz) und 802.11a/n/ac (5 GHz) werden nur angezeigt, wenn eine Wi-Fi-Option installiert ist.
WLAN-Sicherheitsmodus Deaktiviert* WEP WPA2/WPA-Persönlich WPA2-Persönlich 802.1x - RADIUS	Wählen Sie den Sicherheitsmodus, um den Drucker mit Wi-Fi-Geräten zu verbinden. Hinweis: 802.1x - RADIUS kann nur über den Embedded Web Server geändert werden.
WEP-Authentifizierungsmodus Automatisch* Öffnen Freigegeben	Stellen Sie den Wireless Encryption Protocol (WEP)-Typ des Drucker ein. Hinweis: Diese Menüoption wird nur angezeigt, wenn der WLAN-Sicherheitsmodus auf "WEP" eingestellt ist.
WEP-Schlüssel festlegen	Legen Sie ein WEP-Kennwort für eine sichere Wi-Fi-Verbindung fest.

Menüeintrag	Beschreibung
WPA2/WPA Personal AES	Aktivieren Sie die Wi-Fi-Sicherheit mithilfe des Wi-Fi Protected Access (WPA). Hinweis: Diese Menüoption wird nur angezeigt, wenn der WLAN-Sicherheitsmodus auf "WPA2/WPA-Personal" eingestellt ist.
Pre-Shared-Schlüssel festlegen	Legen Sie das Kennwort für eine sichere Wi-Fi-Verbindung fest.
WPA2-Persönlich AES	Aktivieren Sie die Wi-Fi-Sicherheit mithilfe des WPA2. Hinweis: Diese Menüoption wird nur angezeigt, wenn der WLAN-Sicherheitsmodus auf "WPA2-Personal" eingestellt ist.
802.1x-Verschlüsselungsmodus WPA+ WPA2*	Aktivieren Sie die Wi-Fi-Sicherheit mit der Standardoption 802.1x. Hinweise: <ul style="list-style-type: none"> • Diese Menüoption wird nur angezeigt, wenn der WLAN-Sicherheitsmodus auf "802.1x – RADIUS" eingestellt ist. • 802.1x - RADIUS kann nur über den Embedded Web Server geändert werden.
IPv4 DHCP aktivieren Ein* Aus Statische IP-Adresse einrichten IP-Adresse Netzmaske Gateway	Aktivieren und konfigurieren Sie die IPv4-Einstellungen im Drucker.
IPv6 IPv6 aktivieren Ein* Aus DHCPv6 aktivieren Ein Aus* Zustandslose Adressenautokonfiguration Ein* Aus DNS-Serveradresse Manuell zugewiesene IPv6-Adresse Manuell zugewiesener IPv6-Router Adressen-Präfix Alle IPv6-Adressen Alle IPv6-Router-Adressen	Aktivieren und konfigurieren Sie die IPv6-Einstellungen im Drucker.
Netzwerkadresse UAA LAA	Zeigt die Netzwerkadressen an.

Menüeintrag	Beschreibung
PCL-SmartSwitch Aus Ein*	Konfigurieren Sie den Drucker so, dass er ungeachtet der Standardsprache des Druckers automatisch zur PCL-Emulation wechselt, wenn ein Druckauftrag dies erfordert. Hinweis: Wenn "PCL-SmartSwitch" ausgeschaltet ist, werden die eingehenden Daten vom Drucker nicht geprüft, und die im Menü "Konfiguration" festgelegte Standarddruckersprache wird verwendet.
PS-SmartSwitch Aus Ein*	Konfigurieren Sie den Drucker so, dass er ungeachtet der Standardsprache des Druckers automatisch zur PS-Emulation wechselt, wenn ein Druckauftrag dies erfordert. Hinweis: Wenn "PS-SmartSwitch" ausgeschaltet ist, werden die eingehenden Daten vom Drucker nicht geprüft, und die im Menü "Konfiguration" festgelegte Standarddruckersprache wird verwendet.
Job-Pufferung Ein Aus*	Speichert Druckaufträge vorübergehend auf der Festplatte des Druckers, bevor die Aufträge gedruckt werden. Hinweis: Diese Menüoption wird nur angezeigt, wenn eine Festplatte installiert ist.
MAC-Binär-PS Automatisch* Ein Aus	Konfiguriert den Drucker für die Verarbeitung von binären Macintosh-PostScript-Druckaufträgen. Hinweise: <ul style="list-style-type: none"> • Bei "Ein" werden unformatierte binäre PostScript-Druckaufträge verarbeitet. • Bei "Aus" werden Druckaufträge unter Verwendung des Standardprotokolls gefiltert.

Ethernet

Menüeintrag	Beschreibung
Netzwerkgeschwindigkeit	Lassen Sie die Geschwindigkeit eines aktiven WLAN-Adapters anzeigen.
IPv4 DHCP aktivieren Ein* Aus	Aktivieren Sie das Dynamic Host Configuration Protocol (DHCP). Hinweis: DHCP ist ein Standardprotokoll, mit dem ein Server dynamisch IP-Adressen und Konfigurationsinformationen an Kunden vergeben kann.
IPv4 Statische IP-Adresse festlegen IP-Adresse Netzmaske Gateway	Geben Sie die statische IP-Adresse des Druckers an.
IPv6 IPv6 aktivieren Aus Ein*	Aktiviert IPv6 im Drucker.
Hinweis: Ein Sternchen (*) neben einem Wert zeigt die Werksvorgabe an.	

Menüeintrag	Beschreibung
IPv6 DHCPv6 aktivieren Aus* Ein	Aktiviert DHCPv6 im Drucker.
IPv6 Stateless Address Autokonfiguration Aus Ein*	Legen Sie über diese Option fest, dass der Netzwerkadapter die von einem Router zur Verfügung gestellten automatischen IPv6-Adressenkonfigurationseinträge akzeptiert.
IPv6 DNS-Serveradresse	Geben Sie die DNS-Serveradresse an.
IPv6 Manuell zugewiesene IPv6-Adresse	Weisen Sie die IPv6-Adresse zu.
IPv6 Manuell zugewiesener IPv6-Router	Weisen Sie die IPv6-Adresse zu.
IPv6 Adresspräfix 0-128 (64*)	Geben Sie die Vorwahl der Adresse an.
IPv6 Alle IPv6-Adressen	Zeigen Sie alle IPv6-Adressen an.
IPv6 Alle IPv6-Router-Adressen	Lassen Sie alle IPv6-Routeradressen anzeigen.
Netzwerkadresse UAA LAA	Lassen Sie die MAC-Adressen (Media Access Control = Medienzugriffssteuerung) des Druckers anzeigen: Die lokal verwaltete Adresse (Locally Administered Address, LAA) und die unveränderbare zugewiesene Adresse (Universally Administered Address, UAA). Hinweis: Sie können die LAA des Drucker manuell ändern.
PCL-SmartSwitch Aus Ein*	Konfigurieren Sie den Drucker so, dass er ungeachtet der Standardsprache des Druckers automatisch zur PCL-Emulation wechselt, wenn ein Druckauftrag dies erfordert. Hinweis: Wenn "PCL-SmartSwitch" ausgeschaltet ist, werden die eingehenden Daten vom Drucker nicht geprüft, und die im Menü "Konfiguration" festgelegte Standarddruckersprache wird verwendet.
PS-SmartSwitch Aus Ein*	Konfigurieren Sie den Drucker so, dass er ungeachtet der Standardsprache des Druckers automatisch zur PS-Emulation wechselt, wenn ein Druckauftrag dies erfordert. Hinweis: Wenn "PS-SmartSwitch" ausgeschaltet ist, werden die eingehenden Daten vom Drucker nicht geprüft, und die im Menü "Konfiguration" festgelegte Standarddruckersprache wird verwendet.
Job-Pufferung Aus Ein*	Speichert Druckaufträge vorübergehend auf der Festplatte des Druckers, bevor die Aufträge gedruckt werden. Hinweise: <ul style="list-style-type: none"> • Diese Menüoption wird nur angezeigt, wenn eine Festplatte installiert ist. • Dieses Menüelement wird nur auf einigen Druckermodellen angezeigt.
Hinweis: Ein Sternchen (*) neben einem Wert zeigt die Werksvorgabe an.	

Menüeintrag	Beschreibung
MAC-Binär-PS Automatisch* Ein Aus	Konfiguriert den Drucker für die Verarbeitung von binären Macintosh-PostScript-Druckaufträgen. Hinweise: <ul style="list-style-type: none"> • Bei "Ein" werden unformatierte binäre PostScript-Druckaufträge verarbeitet. • Bei "Aus" werden Druckaufträge unter Verwendung des Standardprotokolls gefiltert.
Energieeffizientes Ethernet Aus Ein*	Reduzieren Sie den Stromverbrauch, wenn der Drucker keine Daten vom Ethernet-Netzwerk empfängt.
Hinweis: Ein Sternchen (*) neben einem Wert zeigt die Werksvorgabe an.	

TCP/IP

Hinweis: Dieses Menü wird nur für Netzwerkdrucker und mit Druckservern verbundene Drucker angezeigt.

Menüeintrag	Beschreibung
Hostnamen festlegen	Legen Sie den aktuellen TCP/IP-Hostnamen fest.
Domänenname	Legen Sie den Domännennamen fest. Hinweis: Dieses Menüelement wird nur auf einigen Druckermodellen angezeigt.
Aktualisierung des NTP-Servers durch DHCP/BOOTP zulassen Aus Ein*	Lassen Sie zu, dass die DHCP/BOOTP Kunden die NTP-Einstellungen des Druckers aktualisieren.
Konfigurationsfreier Name	Geben Sie einen Dienstnamen für das Zeroconf-Netzwerk an. Hinweis: Dieses Menüelement wird nur auf einigen Druckermodellen angezeigt.
Auto-IP aktivieren Aus Ein*	Weisen Sie automatisch eine IP-Adresse zu.
DNS-Serveradresse	Geben Sie die Server-Adresse des aktuellen Domain Name Systems (DNS) ein.
Ersatz-DNS-Serveradresse	Geben Sie die Ersatz-DNS-Serveradressen an.
Ersatz-DNS-Serveradresse 2	
Ersatz-DNS-Serveradresse 3	
Domänen-Suchfolge	Geben Sie eine Liste von Domännennamen zum Auffinden des Druckers und seiner Ressourcen ein, die sich in unterschiedlichen Domänen im Netzwerk befinden. Hinweis: Dieses Menüelement wird nur auf einigen Druckermodellen angezeigt.
Hinweis: Ein Sternchen (*) neben einem Wert zeigt die Werksvorgabe an.	

Menüeintrag	Beschreibung
DDNS aktivieren Aus Ein*	Aktualisieren Sie die dynamischen DNS-Einstellungen.
DDNS-TTL	Geben Sie die aktuellen DDNS-Einstellungen an.
Standard-TTL	
DDNS-Aktualisierungszeit	
mDNS aktivieren Aus Ein*	Aktualisieren Sie die Multicast-DNS-Einstellungen.
WINS-Serveradresse	Geben Sie eine Serveradresse für den Windows Internet Name Service (WINS) ein.
BOOTP aktivieren Aus* Ein	Lassen Sie den BOOTP eine Drucker-IP-Adresse zuweisen.
Eingeschränkte Serverliste	Geben Sie eine IP-Adresse für die TCP-Verbindungen ein. Hinweise: <ul style="list-style-type: none"> • Setzen Sie ein Komma zwischen die einzelnen IP-Adressen. • Sie können bis zu 50 IP-Adressen ergänzen.
Optionen für die eingeschränkte Serverliste Blockieren aller Ports* Nur Drucken blockieren Nur Drucken und HTTP blockieren	Legen Sie fest, wie die IP-Adressen in der Liste auf die Druckerfunktionen zugreifen können.
MTU	Legen Sie einen Parameter für die Maximale Transmission Unit (MTU) für TCP-Verbindungen fest.
Raw Print-Anschluss 1-65535 (9100*)	Geben Sie eine RAW Portnummer für Drucker in einem Netzwerk an.
Ausgehender Datenverkehr – maximale Geschwindigkeit Aus* Ein	Aktivieren Sie die maximale Übertragungsrates des Druckers.
Höhere TLS-Sicherheit Aus* Ein	Verbessern Sie Druckerdatenschutz und Datenintegrität.
Hinweis: Ein Sternchen (*) neben einem Wert zeigt die Werksvorgabe an.	

SNMP

Hinweis: Dieses Menü wird nur bei Netzwerkdruckern oder Druckern angezeigt, die an Druckserver angeschlossen sind.

Menüeintrag	Beschreibung
SNMP Version 1/2c Aktiviert Aus Ein* SNMP-Einstellung zulassen Aus Ein* AÜP-MIB aktivieren Aus Ein* SNMP-Gemeinschaft	Konfigurieren Sie die Versionen 1 und 2c des Simple Network Management Protocol (SNMP) für die Installation von Druckertreibern und Anwendungen.
SNMP Version 3 Aktiviert Aus Ein* Anmeldeinf. mit Lese-/Schreibzugr. festlegen Benutzername Kennwort Nur-Lese-Anmeldeinformationen festlegen Benutzername Kennwort Authentifizierungs-Hash MD5 SHA1* Mindest-Authentifizierungsstufe Keine Authentifizierung, kein Datenschutz Authentifizierung, kein Datenschutz Authentifizierung, Datenschutz* Datenschutz-Algorithmus DES AES-128*	Konfigurieren Sie die Version 3 des SNMP zur Installation und Aktualisierung der Druckersicherheit.
Hinweis: Ein Sternchen (*) neben einem Wert zeigt die Werksvorgabe an.	

IPSec

Hinweis: Dieses Menü wird nur bei Netzwerkdruckern oder Druckern angezeigt, die an Druckserver angeschlossen sind.

Menüeintrag	Beschreibung
IPSec aktivieren Aus* Ein	Aktivieren Sie das IP-Sicherheitsprotokoll (IPSec).
Hinweis: Ein Sternchen (*) neben einem Wert zeigt die Werksvorgabe an.	

Menüeintrag	Beschreibung
Grundkonfiguration Standard* Kompatibilität Sicher	Richten Sie die IPSec-Grundkonfiguration ein. Hinweis: Diese Menüoption wird nur angezeigt, wenn für "IPSec aktivieren" die Einstellung "Ein" gewählt wurde.
IPSec-Gerätezertifikat	Geben Sie ein IPSec Zertifikat aus. Hinweis: Diese Menüoption wird nur angezeigt, wenn die Grundkonfiguration auf "Kompatibilität" gesetzt ist.
Mit vorläufigem gemeinsamem Schlüssel authentifizierte Verbindungen Host [x] Adresse Schlüssel	Konfigurieren Sie die authentifizierte Verbindungen des Druckers. Hinweis: Diese Menüoptionen werden nur angezeigt, wenn für "IPSec aktivieren" die Einstellung "Ein" gewählt wurde.
Mit Zertifikat authentifizierte Verbindungen Host [x] Adresse [/Subnetz] Adresse [/Subnetz]	
Hinweis: Ein Sternchen (*) neben einem Wert zeigt die Werksvorgabe an.	

802.1x

Hinweis: Dieses Menü wird nur bei Netzwerkdruckern oder Druckern angezeigt, die an Druckserver angeschlossen sind.

Menüeintrag	Beschreibung
Aktiv Aus* Ein	Erlauben Sie, dass der Drucker eine Verbindung zu Netzwerken herstellt, die vor dem Zugriff eine Authentifizierung erfordern. Hinweis: Greifen Sie auf den Embedded Web Server zu, um die Einstellungen für diese Menüoption zu konfigurieren.
Hinweis: Ein Sternchen (*) neben einem Wert zeigt die Werksvorgabe an.	

LPD-Konfiguration

Hinweis: Dieses Menü wird nur bei Netzwerkdruckern oder Druckern angezeigt, die an Druckserver angeschlossen sind.

Menüeintrag	Beschreibung
LPD-Zeitsperre 0-65535 Sekunden (90*)	Stellen Sie einen Wert für die automatische Abschaltung ein, damit das LPD-Programm (Line Printer Daemon) nicht unbegrenzte Zeit auf hängende oder ungültige Druckaufträge wartet.
LPD-Deckblatt Aus* Ein	Drucken Sie ein Deckblatt für alle LPD-Druckaufträge aus. Hinweis: Ein Deckblatt ist die erste Seite eines Druckauftrags. Es wird zur Trennung von Druckaufträgen und zur Identifizierung des Urhebers der Druckanforderung verwendet.
Hinweis: Ein Sternchen (*) neben einem Wert zeigt die Werksvorgabe an.	

Menüeintrag	Beschreibung
LPD-Folgesseite Aus* Ein	Drucken Sie eine Folgesseite für alle LPD-Druckaufträge aus. Hinweis: Eine Folgesseite ist die letzte Seite eines Druckauftrags.
LPD-Wagenrücklaufkonvertierung Aus* Ein	Aktivieren Sie "Wagenrücklaufkonvertierung". Hinweis: Der Wagenrücklauf ist eine Vorrichtung, die dem Drucker befiehlt, die Position des Cursors an die erste Position auf der derselben Zeile zu rücken.
Hinweis: Ein Sternchen (*) neben einem Wert zeigt die Werksvorgabe an.	

HTTP/FTP-Einstellungen

Hinweis: Dieses Menü wird nur für Netzwerkdrucker und mit Druckservern verbundene Drucker angezeigt.

Menüeintrag	Beschreibung
HTTP-Server aktivieren Aus Ein*	Greifen Sie auf den Embedded Web Server zu, um den Drucker zu überwachen und zu verwalten.
HTTPS aktivieren Aus Ein*	Konfigurieren Sie die Einstellungen für das Protokoll HyperText Transfer Protocol Secure (HTTPS).
FTP/TFTP aktivieren Aus Ein*	Versenden Sie E-Mails mit FTP.
Lokale Domänen	Geben Sie Domänennamen für HTTP- und FTP-Server ein. Hinweis: Dieses Menüelement wird nur auf einigen Druckermodellen angezeigt.
IP-Adresse - HTTP-Proxy	Konfigurieren Sie die HTTP- und FTP-Server-Einstellungen.
IP-Adresse - FTP-Proxy	Hinweis: Diese Menüelemente werden nur auf einigen Druckermodellen angezeigt.
HTTP IP-Standardanschluss 1-65535 (80*)	
HTTPS-Gerätezertifikat	
FTP IP-Standardanschluss 1-65535 (21*)	
Zeitsperre für HTTP/FTP-Anforderungen 1-299 (30*)	Legen Sie den Zeitraum fest, bevor der Server die Verbindung stoppt.
Wiederholversuche für HTTP/FTP-Anforderungen 1-299 (3*)	Legen Sie die Anzahl der Einwahlversuche beim HTTP/FTP-Server fest.
Hinweis: Ein Sternchen (*) neben einem Wert zeigt die Werksvorgabe an.	

ThinPrint

Menüeintrag	Beschreibung
ThinPrint aktivieren Aus Ein*	Drucken Sie mit ThinPrint.
Anschlussnummer 4000-4999 (4000*)	Stellen Sie die Port-Nummer für den ThinPrint-Server ein.
Bandbreite (Bit/Sek.) 100-1000000 (0*)	Legen Sie die Geschwindigkeit fest, mit der Daten in einer ThinPrint-Umgebung übertragen werden.
Paketgröße (KByte) 0-64000 (0*)	Legen Sie die Paketgröße für die Datenübertragung fest.
Hinweis: Ein Sternchen (*) neben einem Wert zeigt die Werksvorgabe an.	

USB

Hinweis: Dieses Menü wird nur auf einigen Druckermodellen angezeigt.

Menüeintrag	Beschreibung
PCL-SmartSwitch Aus Ein*	Konfiguriert den Drucker so, dass er ungeachtet der Standardsprache des Druckers zur PCL-Emulation wechselt, wenn ein über einen USB-Anschluss empfangener Druckauftrag dies erfordert. Hinweis: Wenn "PCL-SmartSwitch" ausgeschaltet ist, werden die eingehenden Daten vom Drucker nicht geprüft, und die im Menü "Konfiguration" festgelegte Standarddruckersprache wird verwendet.
PS-SmartSwitch Aus Ein*	Konfiguriert den Drucker so, dass er ungeachtet der Standardsprache des Druckers zur PS-Emulation wechselt, wenn ein über einen USB-Anschluss empfangener Druckauftrag dies erfordert. Hinweis: Wenn "PS-SmartSwitch" ausgeschaltet ist, werden die eingehenden Daten vom Drucker nicht geprüft, und die im Menü "Konfiguration" festgelegte Standarddruckersprache wird verwendet.
Job-Pufferung Aus* Ein	Speichert Druckaufträge vorübergehend auf der Festplatte des Druckers, bevor die Aufträge gedruckt werden. Hinweis: Diese Menüoption wird nur angezeigt, wenn eine Festplatte installiert ist.
MAC-Binär-PS Ein Automatisch* Aus	Konfiguriert den Drucker für die Verarbeitung von binären Macintosh-PostScript-Druckaufträgen. Hinweise: <ul style="list-style-type: none"> Bei der Einstellung von "Ein" verarbeitet der Drucker unformatierte binäre PostScript-Druckaufträge von Computern, die das Macintosh-Betriebssystem verwenden. Bei der Einstellung von "Auto" verarbeitet der Drucker Druckaufträge von Computern, die entweder Windows oder das Macintosh-Betriebssystem verwenden Bei der Einstellung von "Aus" filtert der Drucker PostScript-Druckaufträge unter Verwendung des Standardprotokolls.
Hinweis: Ein Sternchen (*) neben einem Wert zeigt die Werksvorgabe an.	

Menüeintrag	Beschreibung
USB-Anschluss aktivieren Aus Ein*	Standard-USB-Anschluss aktivieren.
Hinweis: Ein Sternchen (*) neben einem Wert zeigt die Werksvorgabe an.	

Google Cloud Print

Menüeintrag	Beschreibung
Registrierung Anmelden	Registrieren Sie den Drucker beim Google Cloud Print-Server.
Optionen Google Cloud Print aktivieren Aus Ein*	Drucken Sie direkt aus Ihrem Google-Konto heraus.
Optionen Lokale Suche aktivieren Aus Ein*	Erlauben Sie dem registrierten Benutzer und anderen Benutzern im selben Subnetz lokal Druckaufträge an den Drucker zu senden.
Optionen SSL Peer-Bestätigung aktivieren Aus Ein*	Überprüfen Sie die Authentizität des Peer-Zertifikats für eine Verbindung mit Ihrem Google-Konto.
Optionen Immer als Bild drucken Aus* Ein	Stellen Sie den Drucker so ein, dass er PDF-Dateien als Bild verarbeitet, damit er schneller druckt.
Hinweis: Ein Sternchen (*) neben einem Wert zeigt die Werksvorgabe an.	

Wi-Fi Direct

Hinweis: Dieses Menü wird nur angezeigt, wenn ein direktes Wi-Fi-Netzwerk als aktives Netzwerk eingestellt ist.

Menüeintrag	Beschreibung
SSID	Geben Sie den Service Set Identifier (SSID) des Wi-Fi-Netzwerks ein.
Pre-Shared-Schlüssel festlegen	Legen Sie für den Pre-Shared-Schlüssel die Authentifizierung und Validierung von Benutzern über eine Wi-Fi-Verbindung fest.
PSK a. Installationss. anz. Aus Ein*	Zeigen Sie den Pre-Shared-Schlüssel auf einer Netzwerk-Konfigurationsseite an.
IP-Adresse des Gruppenbesitzers	Geben Sie die IP-Adresse des Gruppenbesitzers an.
Hinweis: Ein Sternchen (*) neben einem Wert zeigt die Werksvorgabe an.	

Menüeintrag	Beschreibung
Tastendruckanforderungen autom. best. Aus* Ein	Akzeptieren Sie Anfragen, um die Verbindung zum Netzwerk automatisch herzustellen. Hinweis: Das automatische Akzeptieren von Clients ist nicht sicher.
Hinweis: Ein Sternchen (*) neben einem Wert zeigt die Werksvorgabe an.	

Sicherheit

Hinweis: Bei einigen Druckermodellen kann dieses Menü nur über den Embedded Web Server konfiguriert werden.

Anmeldemethoden

Berechtigungen verw.

Menüeintrag	Beschreibung
Funktionszugriff Adressbuch bearbeiten Profile erstellen Lesezeichen verwalten Druck von Flash-Laufwerk Farbdruck von Flash-Laufwerk Zugriff auf angeh. Druckaufträge Benutzerprofile Aufträge am Gerät abrechnen Sprache ändern Internet Printing Protocol (IPP) S/W-Druck Farbdruck	Steuern Sie den Zugriff auf die Druckerfunktionen.
Verwaltungsmenüs Menü "Sicherheit" Menü "Netzwerk/Anschlüsse" Menü "Papier" Menü "Berichte" Menüs "Funktionskonfiguration" Menü "Verbrauchsmaterial" Menü Optionskarte SE-Menü Menü "Gerät"	Kontrollieren Sie den Zugriff auf Druckermenüs.
Geräteverwaltung Remote-Verwaltung Firmware-Aktualisierungen Konfiguration der Anwendungen Bedienerkonsole sperren Alle Einstellungen importieren/exportieren Löschen außer Betrieb	Steuern Sie den Zugriff auf die Verwaltungsoptionen des Druckers.

Menüeintrag	Beschreibung
Apps Neue Apps Diashow Hintergrundbild ändern Bildsch.sch. Formulare und Favoriten Energiespar-Einstellungen	Steuern Sie den Zugriff auf die Druckeranwendungen. Hinweis: Die Liste kann variieren, je nach den Anwendungen, die vom Embedded Web Server aktiviert sind.

Lokale Konten

Menüeintrag	Beschreibung
Gruppen/Berechtigungen verw. Gruppe hinzufügen Zugriffssteuerungen import. Funktionszugriff Verwaltungsmenüs Geräteverwaltung Apps Alle Benutzer Zugriffssteuerungen import. Funktionszugriff Verwaltungsmenüs Geräteverwaltung Apps Admin	Kontrollieren Sie den Zugriff von Gruppen oder Benutzern auf die Druckerfunktionen, Anwendungen und Sicherheitseinstellungen. Erstellen Sie lokale Konten zur Verwaltung des Zugangs zu den Druckerfunktionen.
Benutzer hinzufügen Benutzername/Passwort Benutzername Kennwort PIN	
Konten mit Ben.name/Kennwort Benutzer hinzufügen	
Benutzerkontonamen Benutzer hinzufügen	
Kennwortkonten Benutzer hinzufügen	
PIN-Konten Benutzer hinzufügen	

USB-Geräte planen

Menüeintrag	Beschreibung
Zeitpläne Neuen Plan hinzufügen	Planen Sie den Zugriff auf den USB-Anschluss.

Sicherheitsüberwachungsprotokoll

Menüeintrag	Beschreibung
Überwachung aktivieren Aus* Ein	Notieren Sie die Ereignisse im Sicherheitsüberwachungsprotokoll und im Remote-Syslog.
Remote-Syslog aktivieren Aus* Ein	Senden Sie Überwachungsprotokolle an einen Remote-Server.
Remote Syslog Server	Geben Sie den Remote-Syslog-Server an.
Remote Syslog Port 1-65535 (514*)	Geben Sie den Remote Syslog Port an.
Remote Syslog Methode Normaler UDP* Stunnel	Geben Sie eine Syslog-Methode zur Übertragung protokollierter Ereignisse an einen Remote-Server an.
Remote-Syslog-Einrichtung 0 – Kernel-Meldungen 1 – Meldungen auf Benutzerebene 2 – Mailsystem 3 – System-Daemons 4 – Sicherheits-/Autorisierungsmeldungen 5 – Meldungen, die intern von Syslogs generiert wurden 6 – Line Printer-Subsystem 7 – Nachrichtennachrichten-Subsystem 8 – UUCP-Subsystem 9 – Uhrzeit-Daemon 10 – Sicherheits-/Autorisierungsmeldungen 11 – FTP-Daemon 12 – NTP-Subsystem 13 – Protokollüberwachung 14 – Protokollwarnung 15 – Uhrzeit-Daemon 16 – lokale Verwendung 0 (local0) 17 – lokale Verwendung 1 (local1) 18 – lokale Verwendung 2 (local2) 19 – lokale Verwendung 3 (local3) 20 – lokale Verwendung 4 (local4) 21 – lokale Verwendung 5 (local5) 22 – lokale Verwendung 6 (local6) 23 – lokale Verwendung 7 (local7)	Geben Sie einen Einrichtungs-Code ein, den der Drucker beim Senden von protokollierten Ereignissen an einen Remote-Server verwendet.
Hinweis: Ein Sternchen (*) neben einem Wert zeigt die Werksvorgabe an.	

Menüeintrag	Beschreibung
Schweregrad zu protokollierender Ereignisse 0 – Notfall 1 – Warnung 2 – Kritisch 3 – Fehler 4 – Warnung* 5 – Hinweis 6 – Information 7 – Debug	Geben Sie die Abschalt-Prioritätsstufe für das Protokollieren von Meldungen und Ereignissen an.
Remote Syslog n. prot. Ereignisse Aus* Ein	Senden Sie alle Ereignisse, unabhängig vom Schweregrad, an den Remote-Server.
Administrator-E-Mail-Adresse	Senden Sie eine E-Mail-Benachrichtigung über protokollierte Ereignisse an den Administrator.
E-Mail-Warnung Protokoll gelöscht Aus* Ein	Senden Sie eine E-Mail-Benachrichtigung an den Administrator, wenn ein Protokolleintrag gelöscht wird.
E-Mail-Warnung Protokoll überschrieben Aus* Ein	Senden Sie eine E-Mail-Benachrichtigung an den Administrator, wenn das Protokoll voll ist und beginnt, die ältesten Einträge zu überschreiben.
Verhalten wenn Protokoll voll Älteste Einträge überschreiben* Protokoll per E-Mail senden und löschen	Beheben Sie die Probleme mit dem Protokollspeicher, wenn der für das Protokoll zugewiesene Speicher voll ist.
E-Mail-Warnung bei % voll Aus* Ein	Senden Sie eine E-Mail-Benachrichtigung an den Administrator, wenn der für das Protokoll zugewiesene Speicher voll ist.
% voll – Warn-Level 1-99 (90*)	
E-Mail-Warnung Protokoll exportiert Aus* Ein	Senden Sie eine E-Mail-Benachrichtigung an den Administrator, wenn ein Protokolleintrag exportiert wird.
E-Mail-Warnung Protokolleinstellungen geändert Aus* Ein	Senden Sie eine E-Mail-Benachrichtigung an den Administrator, wenn "Überwachung aktivieren" eingestellt ist.
Art des Zeilenumbruchs ZV (\n)* WR (\r) WRZV (\r\n)	Legen Sie fest, wie die Protokolldatei das Ende jeder Zeile abschließt.
Exporte digital signieren Aus* Ein	Fügen Sie jeder exportierten Protokolldatei eine digitale Signatur an.
Protokoll löschen	Löschen Sie alle Überwachungsprotokolle.
Hinweis: Ein Sternchen (*) neben einem Wert zeigt die Werksvorgabe an.	

Menüeintrag	Beschreibung
Protokoll exportieren Syslog (RFC 5424) Syslog (RFC 3164) CSV	Exportieren Sie das Sicherheitsprotokoll auf ein Flash-Laufwerk.
Hinweis: Ein Sternchen (*) neben einem Wert zeigt die Werksvorgabe an.	

Anmeldeeingrenzung

Menüeintrag	Beschreibung
Anmeldefehler 1-10 (3*)	Legen Sie die Anzahl der fehlgeschlagenen Anmeldeversuche fest, bevor der Benutzer gesperrt wird.
Fehlerzeitraum 1-60 Min. (5*)	Legen Sie den Zeitraum zwischen den fehlgeschlagenen Anmeldeversuchen fest, bevor der Benutzer gesperrt wird.
Sperrdauer 1-60 Min. (5*)	Legen Sie die Dauer der Sperrung fest.
Zeitsperre für die Web-Anmeldung 1-120 Min. (10*)	Legen Sie die Verzögerung fest für eine druckerferne Anmeldung fest, bevor der Benutzer automatisch abgemeldet wird.
Hinweis: Ein Sternchen (*) neben einem Wert zeigt die Werksvorgabe an.	

Druckeinrichtung für vertrauliche Aufträge

Menüeintrag	Beschreibung
Max. ungültige PINs 2 – 10	Beschränken Sie die Anzahl ungültiger PIN-Eingaben. Hinweise: <ul style="list-style-type: none"> • Der Wert Null setzt diese Einstellung außer Kraft. • Ist der Grenzwert erreicht, werden die Druckaufträge für diesen Benutzernamen und diese PIN gelöscht.
Ablaufzeit für vertrauliche Aufträge Aus* 1 Stunde 4 Stunden 24 Stunden 1 Woche	Legen Sie den Ablaufzeitraum für vertrauliches Drucken fest. Hinweise: <ul style="list-style-type: none"> • Wenn diese Menüoption geändert wird, während sich vertrauliche Druckaufträge im RAM oder auf der Festplatte befinden, wird die Ablaufzeit für diese Druckaufträge nicht auf den neuen Standardwert geändert. • Wenn der Drucker ausgeschaltet wird, werden alle vertraulichen Druckaufträge im Speicher des Druckers gelöscht.
Ablaufzeit für Druckwiederholung Aus* 1 Stunde 4 Stunden 24 Stunden 1 Woche	Legen Sie die Ablaufzeit für einen Druckauftrag fest, den Sie wiederholen möchten.
Hinweis: Ein Sternchen (*) neben einem Wert zeigt die Werksvorgabe an.	

Menüeintrag	Beschreibung
Ablauffrist für zu überprüfende Aufträge Aus* 1 Stunde 4 Stunden 24 Stunden 1 Woche	Legen Sie die Ablauffrist so fest, dass der Drucker eine Kopie für den Benutzer zur Qualitätsprüfung ausdruckt, bevor er die restlichen Exemplare druckt.
Ablauffrist für reservierten Druck Aus* 1 Stunde 4 Stunden 24 Stunden 1 Woche	Legen Sie die zeitliche Begrenzung für das Speichern von Druckaufträgen fest, die erst später gedruckt werden können.
Anhalten aller Aufträge erfordern Aus* Ein	Stellen Sie ein, dass der Drucker alle Druckaufträge anhält.
Doppelte Dokumente beibehalten Aus* Ein	Legen Sie fest, dass der Drucker andere Dokumente mit dem gleichen Namen druckt, ohne dass Druckaufträge überschrieben werden.
Hinweis: Ein Sternchen (*) neben einem Wert zeigt die Werksvorgabe an.	

Festplatte verschlüsseln

Hinweis: Dieses Menü wird nur angezeigt, wenn eine ordnungsgemäß funktionierende Festplatte installiert ist.

Menüeintrag	Beschreibung
Status Aktiviert Deaktiviert	Stellen Sie fest, ob die Festplattenverschlüsselung aktiviert ist.
Verschlüsselung starten	Beugen Sie dem Verlust vertraulicher Daten für den Fall vor, dass der Drucker oder dessen Festplatte einmal gestohlen werden sollte. Hinweis: Durch Aktivieren der Festplattenverschlüsselung wird der gesamte Inhalt der Festplatte gelöscht. Sichern Sie bei Bedarf wichtige Daten aus dem Drucker, bevor Sie die mit der Verschlüsselung beginnen.

Temporäre Dateien löschen

Menüeintrag	Beschreibung
In Onboard-Speicher gesp. Aus* Ein	Löschen Sie alle Dateien im Druckerspeicher.
Hinweis: Ein Sternchen (*) neben einem Wert zeigt die Werksvorgabe an.	

Menüeintrag	Beschreibung
Auf Festplatte gesp. Löschen einfach* Löschen dreifach Löschen siebenf.	Löschen Sie alle auf der Druckerfestplatte gespeicherten Dateien.
Hinweis: Ein Sternchen (*) neben einem Wert zeigt die Werksvorgabe an.	

Solutions LDAP-Einstellungen

Funktion	Beschreibung
LDAP-Verweisen folgen Aus* Ein	Durchsuchen Sie die verschiedenen Server in der Domäne nach dem angemeldeten Benutzerkonto.
LDAP-Zertifizierungsüberprüfung Nein* Ja	Aktivieren Sie die Verifizierung von LDAP-Zertifikaten.

Management mobiler Dienste

Funktion	Beschreibung
AirPrint Drucken Aus Ein*	Aktivieren Sie den AirPrint-Druck.

Verschiedenes

Menüeintrag	Beschreibung
Geschützte Funktionen Zeigen* Ausblenden	Alle Funktionen zeigen, die von Function Access Control (FAC) geschützt werden, unabhängig von der Sicherheitsberechtigung des Benutzers. Hinweis: FAC verwaltet den Zugang zu bestimmten Menüs und Funktionen oder deaktiviert sie vollständig.
Druckberechtigung Aus* Ein	Veranlassen Sie, dass sich der Benutzer vor dem Drucken anmelden muss.
Anmeldung für Standard-Druckbereich	Stellen Sie die Standard-Anmeldung für die Druckberechtigung ein.
Hinweis: Ein Sternchen (*) neben einem Wert zeigt die Werksvorgabe an.	

Menüeintrag	Beschreibung
Sicherheits-Reset-Jumper "Gast"-Zugriff ermöglichen* Keine Auswirkung	Legen Sie das Verhalten des Sicherheits-Hardwarejumpers fest. Hinweise: <ul style="list-style-type: none"> • Der Jumper befindet sich neben einem Sperrsymbol auf der Steuerungsplatine. • Das Aktivieren des "Gast"-Zugangs gibt Benutzern, die nicht angemeldet sind, die volle Zugriffsteuerung. • "Keine Auswirkung" bedeutet, dass die Zurücksetzung keine Auswirkung auf die Sicherheitskonfiguration des Druckers hat.
Minimale Passwort-Länge 0–32 (0*)	Geben Sie die Mindestanzahl von Zeichen ein, die für ein Passwort zulässig ist.
Hinweis: Ein Sternchen (*) neben einem Wert zeigt die Werksvorgabe an.	

Berichte

Menüeinstellungsseite

Menüeintrag	Beschreibung
Menüeinstellungsseite	Drucken Sie einen Bericht aus, der die Druckereinstellungen, Einstellungen und Konfigurationen enthält.

Gerät

Menüeintrag	Beschreibung
Geräteinformationen	Drucken Sie einen Bericht, der Informationen über den Drucker enthält.
Gerätestatistik	Drucken Sie einen Bericht, der Informationen über die Verwendung des Druckers und den Verbrauchsmaterialstatus enthält.
Profilliste	Drucken Sie eine Liste der im Drucker gespeicherten Profile.
Bestandsbericht	Drucken Sie einen Bericht mit Bestandsinformationen wie Seriennummer und Modellname des Druckers.

Drucken

Menüeintrag	Beschreibung
Schriften drucken PCL-Schriftarten PS-Schriftarten	Drucken von Mustern und Informationen der Schriftarten, die in jeder Druckersprache zur Verfügung stehen.
Verzeichnis drucken	Drucken Sie die Ressourcen, die auf dem Flash-Laufwerk oder der Druckerfestplatte gespeichert sind. Hinweis: Diese Menüoption wird nur angezeigt, wenn ein Flash-Laufwerk oder eine Druckerfestplatte installiert ist.

Netzwerk

Menüeintrag	Beschreibung
Netzwerkeinstellungsseite	Drucken Sie eine Seite, die das konfigurierte Netzwerk und die WLAN-Einstellungen auf dem Drucker anzeigt. Hinweis: Diese Menüoption wird nur für Netzwerkdrucker und an Druckserver angeschlossene Drucker angezeigt.

Hilfe

Hinweis: Dieses Menü wird nur auf einigen Druckermodellen angezeigt.

Menüeintrag	Beschreibung
Alle Anleitungen drucken	Druckt alle Anleitungen
Druckmedienanleitung	Enthält Informationen zum Einlegen von Papier und Spezialdruckmedien
Anleitung bei Fragen zur Druckqualität	Enthält Informationen zum Beheben von Druckqualitätsproblemen
Anleitung zur Einstellung der Farbqualität	Enthält Informationen zu Einstellungen für die Druckqualität bei Farbaufträgen
Informationsanleitung	Enthält zusätzliche Informationsquellen über den Drucker
Verbindungsanleitung	Enthält Informationen zum Anschließen des Druckers als lokaler Drucker (USB) oder Netzwerkdrucker
Umsetzungsanleitung	Enthält Informationen zum Verschieben, Auffinden, oder Transportieren des Druckers
Verbrauchsmaterialanleitung	Bietet Informationen zum Bestellen von Verbrauchsmaterial

Fehlerbehebung

Fehlerbehebung

Menüeintrag	Beschreibung
Testseiten für Druckqualität	Drucken Sie Testseiten, um Druckqualitätsmängel zu identifizieren und zu beheben.

Drucken der Seite mit den Menüeinstellungen

Navigieren Sie im Bedienfeld zu:

Einstellungen > Berichte > Menüeinstellungsseite

Drücken Sie bei Druckermodellen ohne Touchscreen , um durch die Einstellungen zu navigieren.

Sichern des Druckers

Hinweis: Die Festplatte wird nur auf einigen Druckermodellen unterstützt.

Ermitteln des Sicherheitssteckplatzes

Der Drucker verfügt über eine Sicherheitssperrfunktion. Der Drucker kann mit einem gängigen, für Laptops geeigneten Sicherheitsschloss an seinem Standort gesichert werden (Anbringungsort siehe Abbildung).

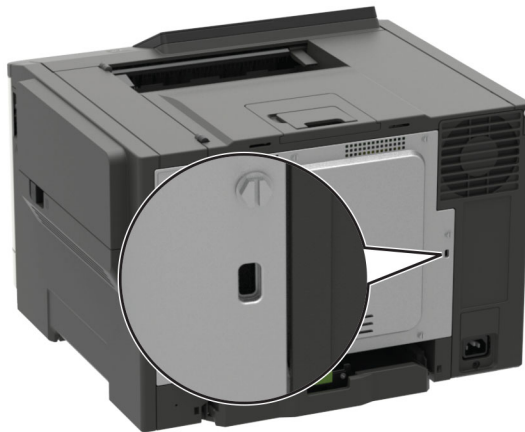

Löschen des Druckerspeichers

Zum Löschen flüchtiger Speicher oder in Ihrem Drucker zwischengespeicherter Daten schalten Sie den Drucker aus.

Zum Löschen nicht flüchtiger Speicher oder einzelner Einstellungen, Geräte- und Netzwerkeinstellungen, Sicherheitseinstellungen und eingebetteter Lösungen gehen Sie wie folgt vor:

1 Navigieren Sie im Bedienfeld zu:

Einstellungen > Gerät > Wartung > Löschen außer Betrieb > Alle Infos im permanenten Speicher bereinigen

Drücken Sie bei Druckermodellen ohne Touchscreen , um durch die Einstellungen zu navigieren.

2 Wählen Sie je nach Druckermodell **LÖSCHEN** oder **Fortfahren** aus.

3 Befolgen Sie die Anweisungen auf dem Display.

Löschen des Druckerfestplattenspeichers

1 Berühren Sie auf dem Startbildschirm die Option **Einstellungen > Gerät > Wartung > Löschen (außer Betrieb)**.

2 Aktivieren Sie das Kontrollkästchen **Alle Festplatteninformationen bereinigen**, und berühren Sie dann **Löschen**.

3 Befolgen Sie die Anweisungen auf dem Display.

Hinweis: Dieser Vorgang kann von wenigen Minuten bis zu mehr als einer Stunde dauern. In dieser Zeit steht der Drucker nicht für andere Benutzeraufgaben zur Verfügung.

Verschlüsseln der Festplatte des Druckers

Dieser Vorgang löscht den gesamten Inhalt der Festplatte. Sichern Sie bei Bedarf wichtige Daten aus dem Drucker, bevor Sie die mit der Verschlüsselung beginnen.

1 Berühren Sie auf dem Startbildschirm die Option **Einstellungen > Sicherheit > Datenträgerverschlüsselung > Verschlüsselung starten**.

2 Befolgen Sie die Anweisungen auf dem Display.

Hinweise:

- Schalten Sie den Drucker nicht aus, während die Verschlüsselung läuft, um Datenverluste zu vermeiden.
- Dieser Vorgang kann von wenigen Minuten bis zu mehr als einer Stunde dauern. In dieser Zeit steht der Drucker nicht für andere Benutzeraufgaben zur Verfügung.
- Nach der Verschlüsselung wird der Drucker automatisch neu gestartet.

Wiederherstellen der Werksvorgaben

1 Navigieren Sie im Bedienfeld zu:

Einstellungen > Gerät > Standardeinstellungen wiederherstellen

Drücken Sie bei Druckermodellen ohne Touchscreen , um durch die Einstellungen zu navigieren.

2 Wählen Sie im Menü "Einstellungen wiederherstellen" die Einstellungen aus, die Sie wiederherstellen möchten.

3 Wählen Sie **WIEDERHERSTELLEN** aus.

4 Befolgen Sie die Anweisungen auf dem Display.

Hinweis zu flüchtigem Speicher

Speichertyp	Beschreibung
Flüchtiger Speicher	Der Drucker verwendet einen standardmäßigen RAM-Speicher (Random Access Memory), um Benutzerdaten bei einfachen Druck- und Kopieraufträgen vorübergehend zu speichern.
Nicht flüchtiger Speicher	Der Drucker kann zwei Arten von nicht flüchtigem Speicher verwenden: EEPROM und NAND (Flash-Speicher). Beide Arten werden verwendet, um das Betriebssystem, Druckereinstellungen, Netzwerkinformationen, Scanner- und Lesezeicheneinstellungen und Embedded Solutions zu speichern.
Festplattenspeicher	In einigen Druckern ist möglicherweise eine Festplatte installiert. Die Druckerfestplatte ist für druckerspezifische Funktionen ausgelegt. Die Festplatte ermöglicht dem Drucker, zwischengespeicherte Benutzerdaten aus komplexen Druckaufträgen sowie Formular- und Schriftartdaten beizubehalten.

Unter folgenden Umständen sollte der Inhalt des installierten Druckerspeichers gelöscht werden:

- Der Drucker wird ausgemustert.
- Die Druckerfestplatte wird ausgetauscht.
- Der Drucker wird in eine andere Abteilung oder an einen anderen Standort verlegt.
- Der Drucker wird von einem Techniker gewartet, der nicht dem Unternehmen angehört.
- Der Drucker wird aus Wartungsgründen aus den Firmenräumen entfernt.
- Der Drucker wird an ein anderes Unternehmen veräußert.

Entsorgen einer Druckerfestplatte

- **Entmagnetisierung:** Löscht die Festplatte mithilfe eines magnetischen Felds, das gespeicherte Daten entfernt.
- **Crushing:** Komprimiert die Festplatte physisch, um Bestandteile voneinander zu trennen und unlesbar zu machen.
- **Zerstören (Milling):** Zerkleinert die Festplatte in kleine Metallteile.

Hinweis: Um sicherzustellen, dass alle Daten gelöscht wurden, zerstören Sie physisch alle Festplatten auf denen Daten gespeichert sind.

Wartung des Druckers

Warnung—Mögliche Schäden: Falls der Drucker nicht ordnungsgemäß gewartet bzw. Teile und Verbrauchsmaterialien nicht ausgetauscht werden, kann das Gerät beschädigt werden.

Arbeiten im Netzwerk

Verbinden des Druckers mit einem Wi-Fi-Netzwerk

1 Wechseln Sie auf dem Druckerbedienfeld zu:

Einstellungen > Netzwerk/Anschlüsse > WLAN

Drücken Sie bei Druckermodellen ohne Touchscreen , um durch die Einstellungen zu navigieren.

2 Wählen Sie **Installation auf Druckerbedienfeld** und befolgen Sie dann die Anweisungen auf dem Display.

Hinweis: Bei Wi-Fi-fähigen Druckermodellen erscheint bei der Ersteinrichtung eine Aufforderung zur Wi-Fi-Netzwerkeinrichtung.

Verbinden des Druckers mit einem WLAN mithilfe von Wi-Fi Protected Setup (WPS)

Stellen Sie zu Beginn Folgendes sicher:

- Der Zugriffspunkt (WLAN-Router) ist WPS-zertifiziert oder WPS-kompatibel. Weitere Informationen finden Sie im Handbuch für den Zugriffspunkt.
- In Ihrem Drucker ist ein WLAN-Adapter installiert. Weitere Informationen finden Sie in der Kurzanleitung des Adapters.

Verwenden der Tastendruckmethode

1 Navigieren Sie im Bedienfeld zu:

Einstellungen > Netzwerk/Anschlüsse > Drahtlos > Wi-Fi Protected Setup > Start mit Tastendruckmethode

Drücken Sie bei Druckermodellen ohne Touchscreen , um durch die Einstellungen zu navigieren.

2 Befolgen Sie die Anweisungen auf dem Display.

Verwenden der persönlichen Identifikationsnummer (PIN)-Methode

1 Navigieren Sie im Bedienfeld zu:

Einstellungen > Netzwerk/Anschlüsse > Drahtlos > Wi-Fi Protected Setup > Start mit PIN-Methode

Drücken Sie bei Druckermodellen ohne Touchscreen , um durch die Einstellungen zu navigieren.

2 Kopieren Sie die achtstellige WPS-PIN.

3 Öffnen Sie einen Webbrowser, und geben Sie die IP-Adresse Ihres Zugriffspunkts in das Adressfeld ein.

Hinweise:

- Zeigen Sie die IP-Adresse des Druckers auf dem Startbildschirm des Druckers an. Die IP-Adresse wird in vier Zahlengruppen angezeigt, die durch Punkte voneinander abgetrennt sind. Zum Beispiel: 123.123.123.123.
 - Wenn Sie einen Proxyserver verwenden, deaktivieren Sie ihn vorübergehend, um die Webseite ordnungsgemäß zu laden.
- 4 Rufen Sie die WPS-Einstellungen auf. Weitere Informationen finden Sie im Handbuch für den Zugriffspunkt.
 - 5 Geben Sie die achtstellige PIN ein und speichern Sie die Änderung.

Deaktivieren des Wi-Fi-Netzwerks

- 1 Wechseln Sie auf dem Druckerbedienfeld zu:

Einstellungen > Netzwerk/Anschlüsse > Netzwerkübersicht > Aktiver Adapter > Standard-Netzwerkverbindung

Drücken Sie bei Druckermodellen ohne Touchscreen , um durch die Einstellungen zu navigieren.

- 2 Befolgen Sie die Anweisungen auf dem Display.

Reinigen des Druckers



VORSICHT – STROMSCHLAGGEFAHR: Um das Risiko eines elektrischen Schlags beim Reinigen des Druckergehäuses zu vermeiden, ziehen Sie das Netzkabel aus der Steckdose, und ziehen Sie alle Kabel vom Drucker ab, bevor Sie fortfahren.

Hinweise:

- Führen Sie diese Aufgabe alle paar Monate durch.
 - Die Gewährleistung für den Drucker schließt Schäden aus, die durch eine unsachgemäße Behandlung des Druckers verursacht werden.
- 1 Schalten Sie den Drucker aus, und ziehen Sie das Netzkabel aus der Steckdose.
 - 2 Entfernen Sie das Papier aus der Standardablage und der Universalzuführung.
 - 3 Entfernen Sie Staub, Flusen und Papierteile am Drucker mit Hilfe einer weichen Bürste oder eines Staubsaugers.
 - 4 Wischen Sie die Außenseite des Druckers mit einem feuchten, weichen, fusselfreien Tuch ab.

Hinweise:

- Verwenden Sie keine Reinigungsmittel, da diese die Oberfläche des Druckers beschädigen können.
 - Stellen Sie sicher, dass alle Bereiche des Druckers nach der Reinigung trocken sind.
- 5 Schließen Sie das Netzkabel an die Steckdose an und schalten Sie den Drucker ein.



VORSICHT – MÖGLICHE VERLETZUNGSGEFAHR Um Feuer- und Stromschlaggefahr zu vermeiden, schließen Sie das Netzkabel direkt an eine ordnungsgemäß geerdete Steckdose an, die sich in der Nähe des Geräts befindet und leicht zugänglich ist.

Bestellen von Teilen und Verbrauchsmaterialien

In den USA erhalten Sie unter der Nummer 1-800-539-6275 Informationen zu autorisierten Händlern für Lexmark Verbrauchsmaterial und Teile in Ihrer Nähe. Hinweise für andere Länder oder Regionen finden Sie unter www.lexmark.com, oder wenden Sie sich an den Fachhändler, bei dem Sie den Drucker erworben haben.

Hinweis: Die geschätzte Lebensdauer aller Verbrauchsmaterialien bezieht sich auf die Verwendung von Normalpapier im Letter- oder A4-Format.

Überprüfen des Status der Druckerverbrauchsmaterialien und -teile

1 Navigieren Sie im Bedienfeld zu:

Einstellungen > Berichte > Gerät > Gerätestatistik

Drücken Sie bei Druckermodellen ohne Touchscreen , um durch die Einstellungen zu navigieren.

2 Überprüfen Sie im Bereich "Materialinfo" der gedruckten Seiten den Teile- und Verbrauchsmaterialstatus.

Verwenden von Originalzubehör und -verbrauchsmaterialien von Lexmark

Eine optimale Funktionsweise Ihres Lexmark Druckers kann nur mit Originalteilen und -verbrauchsmaterialien von Lexmark gewährleistet werden. Die Verwendung von Verbrauchsmaterialien oder Teilen von Drittanbietern könnte die Leistung, Zuverlässigkeit oder Lebensdauer des Druckers und seiner Bildkomponenten beeinträchtigen. Außerdem wird die Garantiedeckung beeinträchtigt. Schäden, die durch die Verwendung von Verbrauchsmaterialien oder Teilen von Drittanbietern entstanden sind, werden nicht durch die Garantie abgedeckt. Sämtliche Lebensdauerindikatoren sind darauf ausgerichtet, dass Verbrauchsmaterialien und Teile von Lexmark verwendet werden. Werden Verbrauchsmaterialien oder Teile von Drittanbietern verwendet, kann dies zu unvorhersehbaren Ergebnissen führen. Werden Bildkomponenten länger als vorgesehen verwendet, können der Lexmark Drucker oder entsprechende Komponenten dadurch beschädigt werden.

Bestellen von Tonerkassetten

Hinweise:

- Die geschätzte Kassettenkapazität basiert auf dem ISO/IEC 19798-Standard.
- Eine sehr geringe Deckung über einen längeren Zeitraum kann sich negativ auf die tatsächliche Kapazität auswirken.

Tonerkassetten CS421, CS521 und CS622 des Rückgabeprogramms

Artikel	Vereinigte Staaten und Kanada	Europäischer Wirtschaftsraum	Restliches Asien-Pazifik	Lateinamerika	Restliches Europa, Naher Osten und Afrika	Australien und Neuseeland
Rückgabe-Tonerkassetten						
Cyan	78C10C0	78C20C0	78C30C0	78C40C0	78C50C0	78C60C0
Magenta	78C10M0	78C20M0	78C30M0	78C40M0	78C50M0	78C60M0
* Diese Tonerkassetten werden nur in den Druckermodellen CS521 und CS622 unterstützt.						
Weitere Informationen zu einzelnen Ländern in der jeweiligen Region finden Sie unter www.lexmark.com/regions .						

Artikel	Vereinigte Staaten und Kanada	Europäischer Wirtschaftsraum	Restliches Asien-Pazifik	Lateinamerika	Restliches Europa, Naher Osten und Afrika	Australien und Neuseeland
Gelb	78C10Y0	78C20Y0	78C30Y0	78C40Y0	78C50Y0	78C60Y0
Schwarz	78C10K0	78C20K0	78C30K0	78C40K0	78C50K0	78C60K0
Rückgabe-Tonerkassetten mit extrahoher Kapazität						
Cyan	78C1XC0	78C2XC0	78C3XC0	78C4XC0	78C5XC0	78C6XC0
Magenta	78C1XM0	78C2XM0	78C3XM0	78C4XM0	78C5XM0	78C6XM0
Gelb	78C1XY0	78C2XY0	78C3XY0	78C4XY0	78C5XY0	78C6XY0
Schwarz	78C1XK0	78C2XK0	78C3XK0	78C4XK0	78C5XK0	78C6XK0
Rückgabe-Tonerkassetten mit extrem hoher Kapazität*						
Cyan	78C1UC0	78C2UC0	78C3UC0	78C4UC0	78C5UC0	78C6UC0
Magenta	78C1UM0	78C2UM0	78C3UM0	78C4UM0	78C5UM0	78C6UM0
Gelb	78C1UY0	78C2UY0	78C3UY0	78C4UY0	78C5UY0	78C6UY0
Schwarz	78C1UK0	78C2UK0	78C3UK0	78C4UK0	78C5UK0	78C6UK0
* Diese Tonerkassetten werden nur in den Druckermodellen CS521 und CS622 unterstützt. Weitere Informationen zu einzelnen Ländern in der jeweiligen Region finden Sie unter www.lexmark.com/regions .						

Standard-Tonerkassetten CS421, CS521 und CS622

Artikel	Teilenummer
Tonerkassetten mit extrahoher Kapazität¹	
Cyan	78C0X20
Magenta	78C0X30
Gelb	78C0X40
Schwarz	78C0X10
Tonerkassetten mit extrem hoher Kapazität²	
Cyan	78C0U20
Magenta	78C0U30
Gelb	78C0U40
Schwarz	78C0U10
¹ Diese Tonerkassetten werden nur im Druckermodell CS421 unterstützt.	
² Diese Tonerkassetten werden nur in den Druckermodellen CS521 und CS622 unterstützt.	

Tonerkassetten des Rückgabeprogramms C2325, C2425 und C2535

Artikel	Vereinigte Staaten und Kanada	Europäischer Wirtschaftsraum	Restliches Asien-Pazifik	Lateinamerika	Restliches Europa, Naher Osten und Afrika	Australien und Neuseeland
Rückgabe-Tonerkassetten						
Cyan	C2310C0	C2320C0	C2330C0	C2340C0	C2350C0	C2360C0
Magenta	C2310M0	C2320M0	C2330M0	C2340M0	C2350M0	C2360M0
Gelb	C2310Y0	C2320Y0	C2330Y0	C2340Y0	C2350Y0	C2360Y0
Schwarz	C2310K0	C2320K0	C2330K0	C2340K0	C2350K0	C2360K0
Rückgabe-Tonerkassetten mit hoher Kapazität						
Cyan	C231HC0	C232HC0	C233HC0	C234HC0	C235HC0	C236HC0
Magenta	C231HM0	C232HM0	C233HM0	C234HM0	C235HM0	C236HM0
Gelb	C231HY0	C232HY0	C233HY0	C234HY0	C235HY0	C236HY0
Schwarz	C231HK0	C232HK0	C233HK0	C234HK0	C235HK0	C236HK0
Rückgabe-Tonerkassette mit extrem hoher Kapazität¹						
Cyan	C241XC0	C242XC0	C243XC0	C244XC0	C245XC0	C246XC0
Magenta	C241XM0	C242XM0	C243XM0	C244XM0	C245XM0	C246XM0
Gelb	C241XY0	C242XY0	C243XY0	C244XY0	C245XY0	C246XY0
Schwarz	C241XK0	C242XK0	C243XK0	C244XK0	C245XK0	C246XK0
Rückgabe-Tonerkassette mit extrem hoher Kapazität²						
Schwarz	C251UK0	C252UK0	C253UK0	C254UK0	C255UK0	C256UK0
¹ Diese Tonerkassetten werden nur in den Druckermodellen C2425 und C2535 unterstützt. ² Diese Tonerkassette wird nur im Druckermodell C2535 unterstützt. Weitere Informationen zu einzelnen Ländern in der jeweiligen Region finden Sie unter www.lexmark.com/regions .						

Standard-Tonerkassetten C2325, C2425 und C2535

Artikel	Teilenummer
Tonerkassette mit hoher Kapazität¹	
Cyan	C230H20
Magenta	C230H30
Gelb	C230H40
Schwarz	C230H10
Tonerkassetten mit extra hoher Kapazität	
¹ Diese Tonerkassetten werden nur im Druckermodell C2325 unterstützt. ² Diese Tonerkassette wird nur in den Druckermodellen C2425 und C2535 unterstützt. ³ Diese Tonerkassette wird nur im Druckermodell C2425 unterstützt. ⁴ Diese Tonerkassette wird nur im Druckermodell C2535 unterstützt.	

Artikel	Teilenummer
Cyan ²	C240X20
Magenta ²	C240X30
Gelb ²	C240X40
Schwarz ³	C240X10
Tonerkassette mit extrem hoher Kapazität⁴	
Schwarz	C250U10
¹ Diese Tonerkassetten werden nur im Druckermodell C2325 unterstützt. ² Diese Tonerkassette wird nur in den Druckermodellen C2425 und C2535 unterstützt. ³ Diese Tonerkassette wird nur im Druckermodell C2425 unterstützt. ⁴ Diese Tonerkassette wird nur im Druckermodell C2535 unterstützt.	

C2240 Standard-Tonerkassetten

Artikel	USA, Kanada, Australien und Neuseeland	Europa, Naher Osten und Afrika	Restliches Asien-Pazifik	Lateinamerika
Cyan	24B7158	24B7182	24B7206	24B7234
Magenta	24B7159	24B7183	24B7207	24B7235
Gelb	24B7160	24B7184	24B7208	24B7236
Schwarz	24B7161	24B7185	24B7209	24B7237

Bestellen einer Imaging-Einheit

Bedienelement	Teilenummer
Rückgabeprogramm für Imaging-Einheit	
Rückgabeprogramm für Imaging-Einheit "Schwarz"	78C0ZK0
Imaging-Einheit Schwarz und Farbe im Rahmen des Rückgabeprogramms	78C0ZV0
Standard-Imaging-Einheit	
Imaging-Einheit Schwarz	78C0Z10
Imaging-Einheit Schwarz und Farbe	78C0Z50

Bestellen eines Resttonerbehälters

Bedienelement	Teilenummer
Resttonerbehälter	78C0W00

Bestellen eines Wartungskits

Das Wartungskit muss mit der Druckerspannung übereinstimmen.

Hinweise:

- Werden bestimmte Papiersorten verwendet, muss das Wartungskit unter Umständen häufiger ausgetauscht werden.
- Das Wartungskit enthält eine Fixierstation und Einzugsrollen. Diese können bei Bedarf einzeln bestellt und ausgetauscht werden.

Bedienelement	Teilenummer
100 V Fixierstation Wartungskit	41X2095
110 V Fixierstation Wartungskit	41X2096
220 V Fixierstation Wartungskit	41X2097
Hinweis: Nur ein autorisierter Servicetechniker kann das Wartungskit ersetzen. Wenden Sie sich an Ihren Serviceanbieter.	

Materialbenachrichtigungen konfigurieren

- 1 Öffnen Sie einen Webbrowser und geben Sie die IP-Adresse des Druckers in das Adressfeld ein.

Hinweise:

- Zeigen Sie die IP-Adresse des Druckers auf dem Startbildschirm des Druckers an. Die IP-Adresse wird in vier Zahlengruppen angezeigt, die durch Punkte voneinander abgetrennt sind. Beispiel: 123.123.123.123.
- Wenn Sie einen Proxyserver verwenden, deaktivieren Sie ihn vorübergehend, um die Webseite ordnungsgemäß zu laden.

- 2 Klicken Sie auf **Einstellungen > Gerät > Benachrichtigungen > Verbrauchsmaterialien > Benutzerdefinierte Materialbenachrichtigungen**.

- 3 Wählen Sie den Benachrichtigungstyp aus.

- 4 Wenden Sie die Änderungen an.

Ersetzen von Teilen und Verbrauchsmaterialien**Austauschen der Tonerkassette**

- 1 Öffnen Sie Klappe B.

Warnung—Mögliche Schäden: Berühren Sie den freiliegenden Metallrahmen des Druckers, bevor Sie den Drucker öffnen oder den Innenbereich des Druckers berühren, um Schäden durch elektrostatische Entladungen zu vermeiden.



2 Entfernen Sie die verbrauchte Tonerkassette.

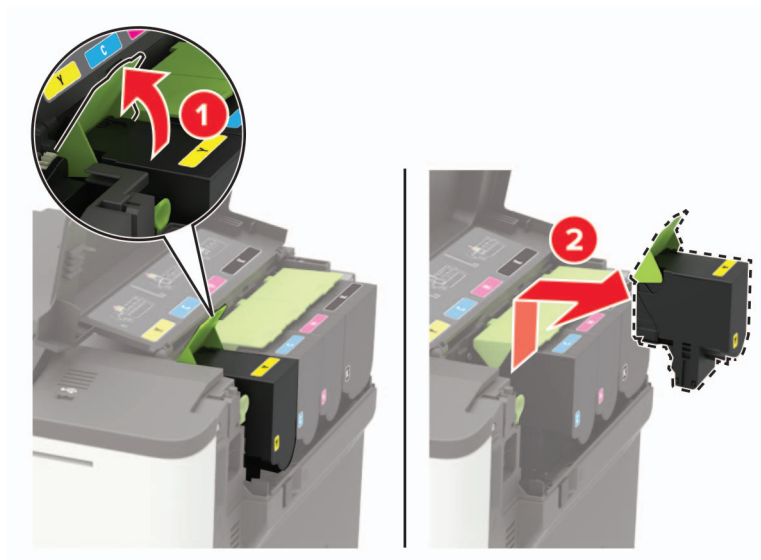

3 Nehmen Sie die neue Tonerkassette aus der Verpackung.

- 4 Setzen Sie die neue Tonerkassette ein.



- 5 Schließen Sie Klappe B.



Austauschen des Resttonerbehälters

- 1 Öffnen Sie Klappe B.

Warnung—Mögliche Schäden: Berühren Sie den freiliegenden Metallrahmen des Druckers, bevor Sie den Drucker öffnen oder den Innenbereich des Druckers berühren, um Schäden durch elektrostatische Entladungen zu vermeiden.



2 Öffnen Sie Klappen A.



VORSICHT – HEISSE OBERFLÄCHE: Das Innere des Druckers kann sehr heiß sein. Vermeiden Sie Verletzungen, indem Sie heiße Komponenten stets abkühlen lassen, bevor Sie ihre Oberfläche berühren.

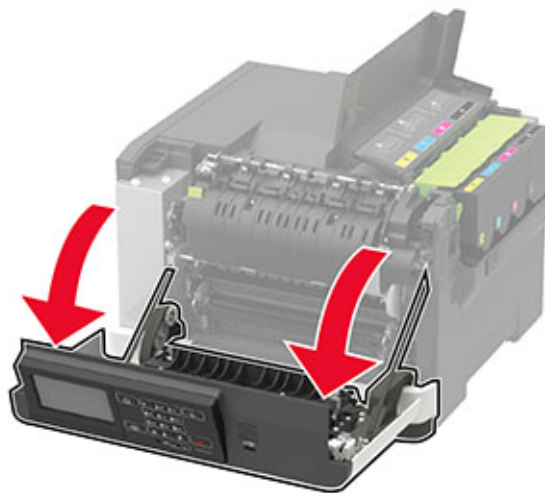

3 Entfernen Sie die rechte Seitenabdeckung.

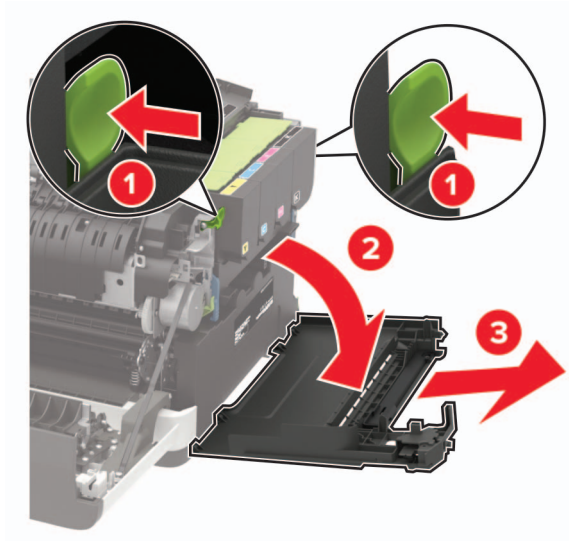

4 Nehmen Sie den alten Resttonerbehälter heraus.

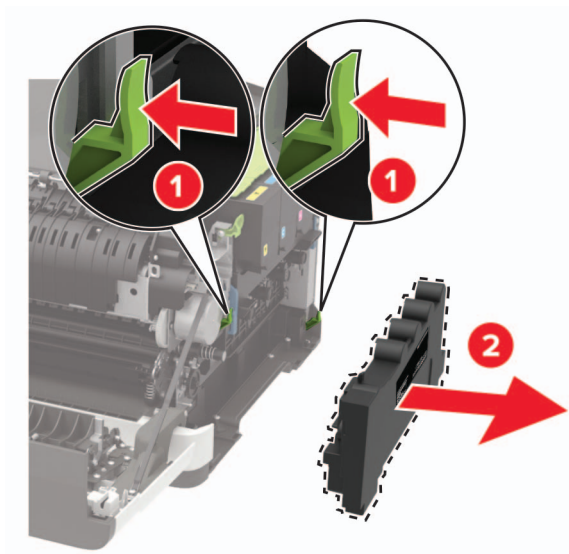

Hinweis: Um ein Auslaufen des Toners zu vermeiden, halten Sie die Flasche in einer aufrechten Position.

5 Nehmen Sie den neuen Resttonerbehälter aus der Verpackung.

6 Setzen Sie den neuen Resttonerbehälter ein.

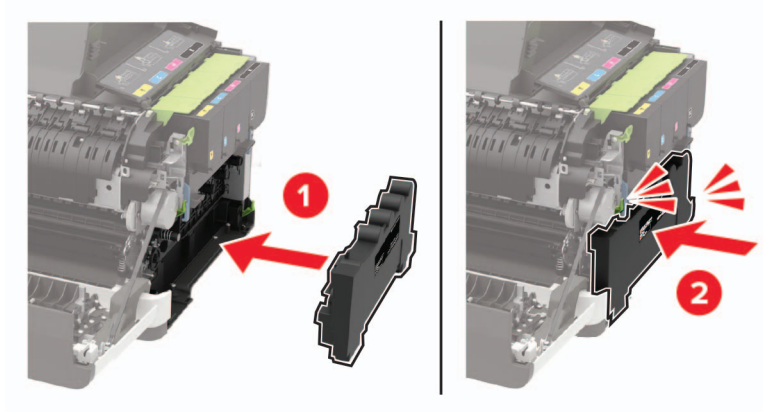

7 Bringen Sie die rechte Seitenabdeckung an.

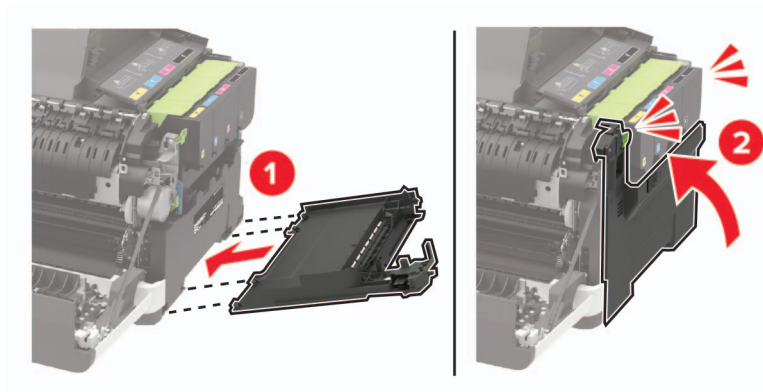

8 Schließen Sie Klappe B.

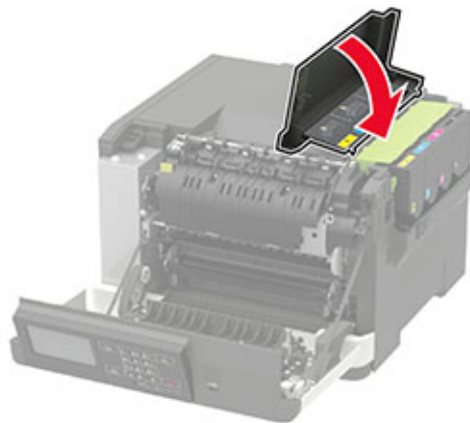

9 Schließen Sie Klappe A.

Austauschen der Imaging-Einheit

1 Öffnen Sie Klappe B.

Warnung—Mögliche Schäden: Berühren Sie den freiliegenden Metallrahmen des Druckers, bevor Sie den Drucker öffnen oder den Innenbereich des Druckers berühren, um Schäden durch elektrostatische Entladungen zu vermeiden.



2 Öffnen Sie Klappe A.



VORSICHT – HEISSE OBERFLÄCHE: Das Innere des Druckers kann sehr heiß sein. Vermeiden Sie Verletzungen, indem Sie heiße Komponenten stets abkühlen lassen, bevor Sie ihre Oberfläche berühren.

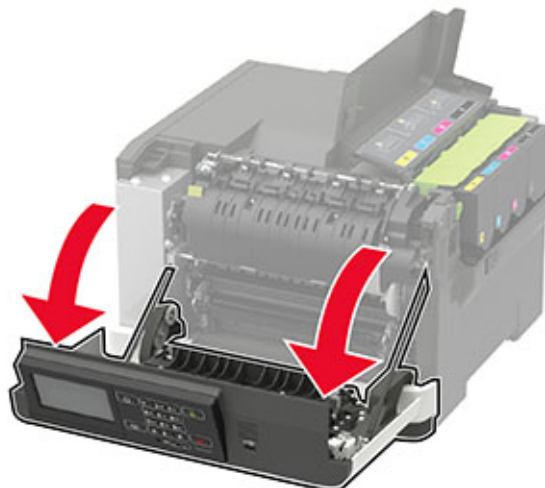

3 Entfernen Sie die rechte Seitenabdeckung.

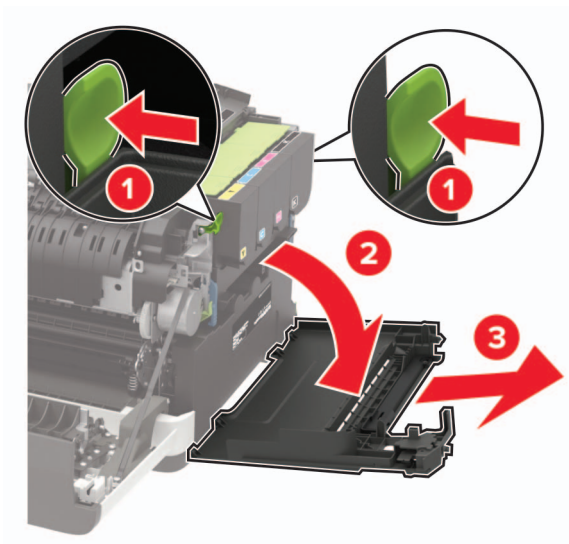

4 Nehmen Sie den Restonerbehälter heraus.

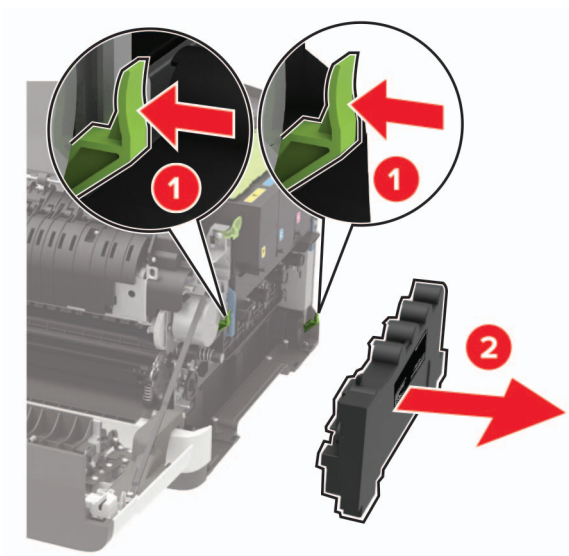

5 Nehmen Sie die Tonerkassetten heraus.

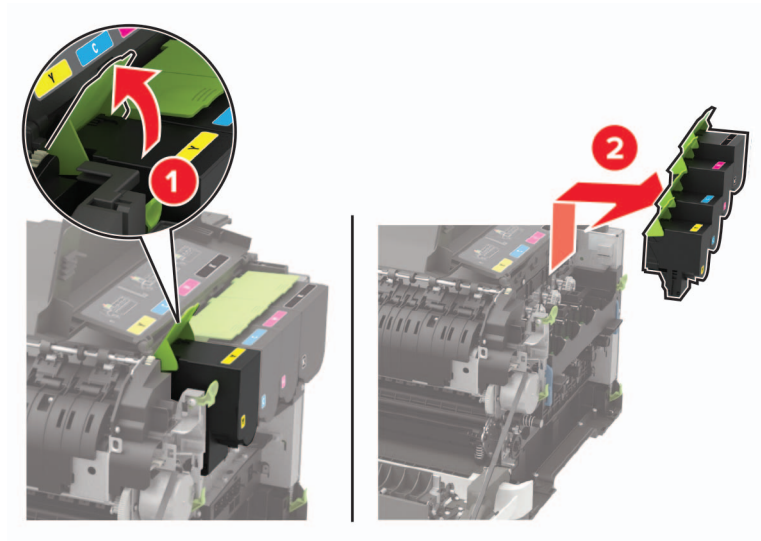

6 Entfernen Sie die gebrauchte Imaging-Einheit.

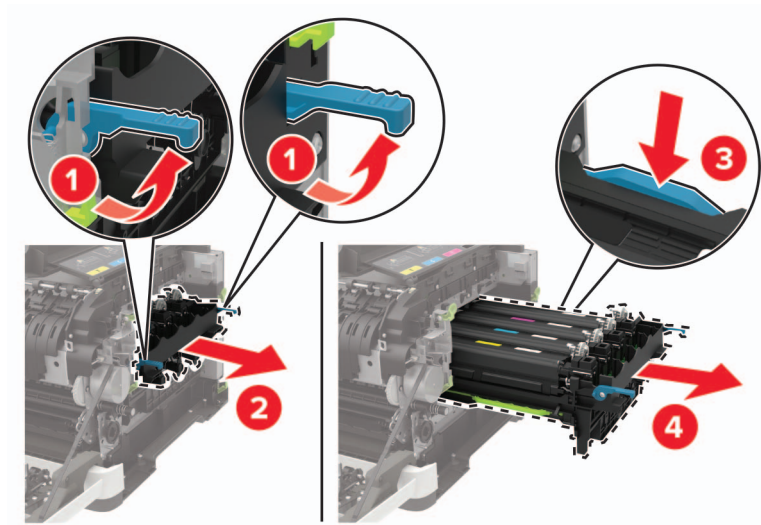

7 Nehmen Sie die neue Imaging-Einheit aus der Verpackung.

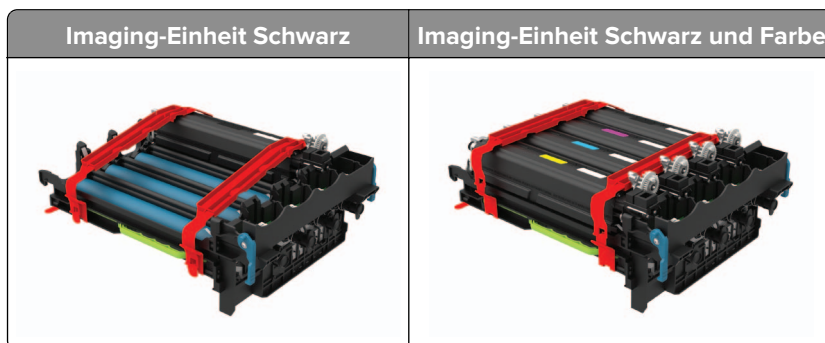

Hinweise:

- Das BelichtungsKit Schwarz umfasst das BelichtungsKit sowie die Entwicklereinheit für Schwarz.

- Die Imaging-Einheit Schwarz und Farbe umfasst die Imaging-Einheit sowie die Entwicklereinheiten für Cyan, Magenta und Gelb.
- Wenn Sie die Imaging-Einheit Schwarz austauschen, sollten Sie die Entwicklereinheiten für Cyan, Magenta und Gelb aus der gebrauchten Imaging-Einheit aufheben.

8 Entfernen Sie das Verpackungsmaterial.

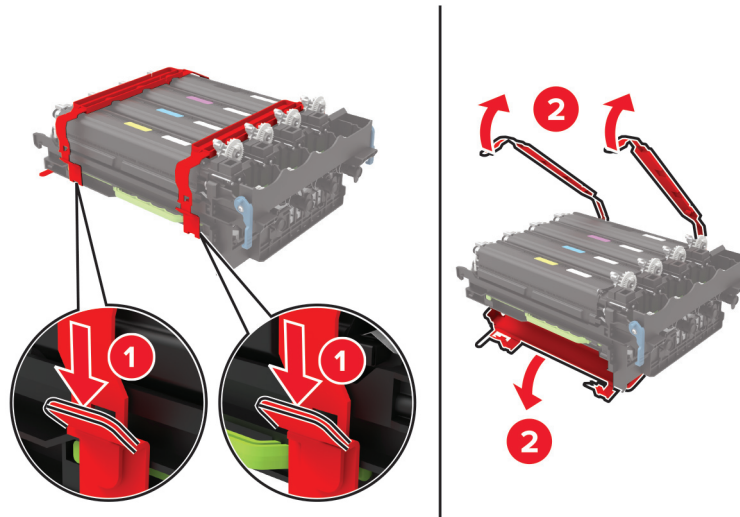

Hinweis: Wenn Sie die Imaging-Einheit Schwarz austauschen, legen Sie die Entwicklereinheiten für Cyan, Magenta und Gelb in die neue Imaging-Einheit ein.

Warnung—Mögliche Schäden: Setzen Sie das Belichtungskit keinem direkten Sonnenlicht aus. Wenn es zu lange dem Licht ausgesetzt ist, kann dies zu Problemen mit der Druckqualität führen.

Warnung—Mögliche Schäden: Berühren Sie nicht die Fotoleitertrommel. Dies kann Auswirkungen auf die Qualität zukünftiger Aufträge haben.



9 Setzen Sie die Imaging-Einheit ein, bis diese fest einrastet.

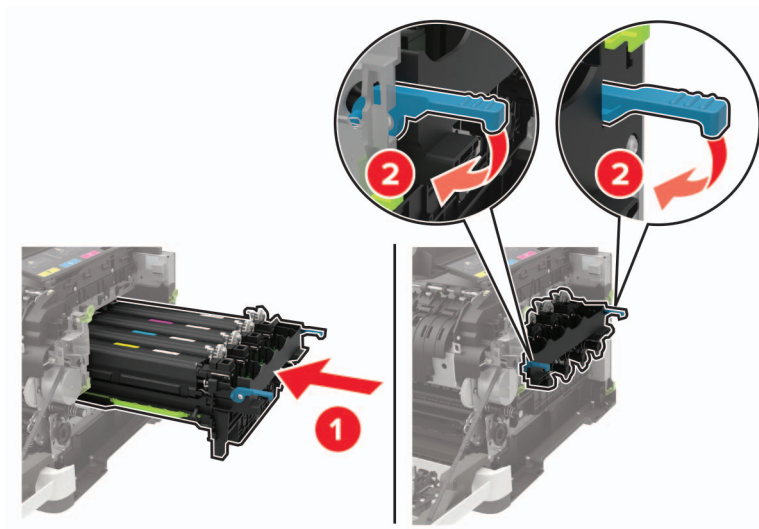

10 Setzen Sie die Tonerkassetten ein.

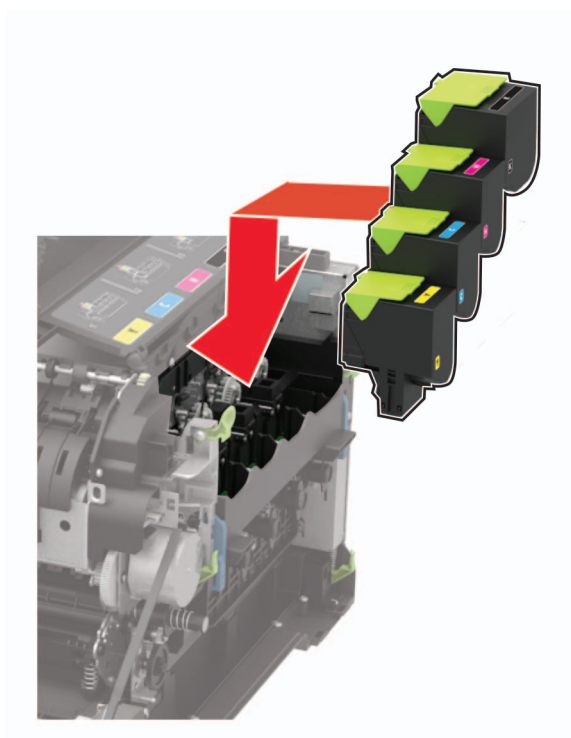

11 Setzen Sie den Resttonerbehälter ein.

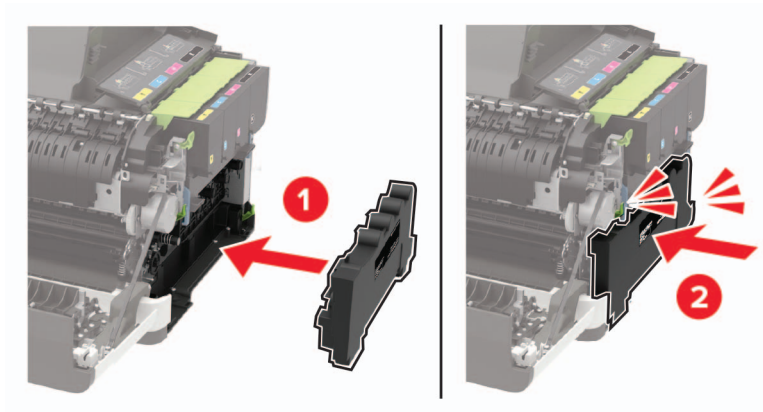

12 Bringen Sie die rechte Seitenabdeckung an.

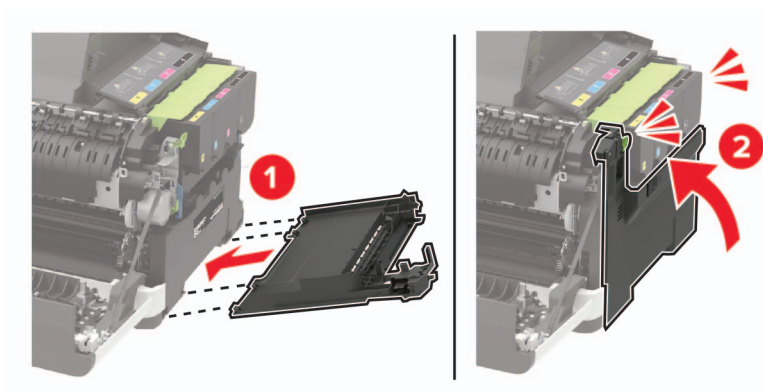

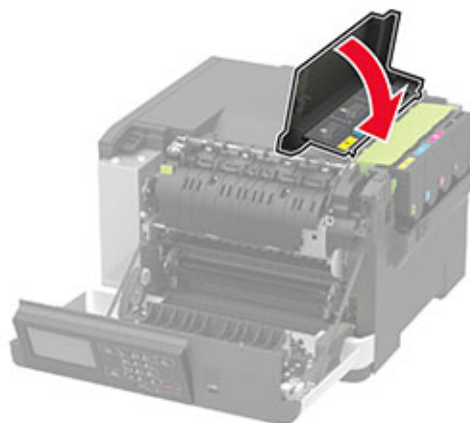

13 Schließen Sie Klappe B.



14 Schließen Sie Klappe A.

Umsetzen des Druckers

Umsetzen des Druckers an einen anderen Standort

-  **VORSICHT – MÖGLICHE VERLETZUNGSGEFAHR** Wenn der Drucker mehr als 18 kg wiegt, sind zum sicheren Anheben mindestens zwei kräftige Personen notwendig.
-  **VORSICHT – MÖGLICHE VERLETZUNGSGEFAHR** Um das Risiko eines Feuers oder elektrischen Schlags zu vermeiden, verwenden Sie ausschließlich das diesem Produkt beiliegende Netzkabel bzw. ein durch den Hersteller zugelassenes Ersatzkabel.
-  **VORSICHT – MÖGLICHE VERLETZUNGSGEFAHR** Befolgen Sie vor dem Umsetzen des Druckers diese Anweisungen, um Verletzungen vorzubeugen und Schäden am Drucker zu vermeiden:
- Stellen Sie sicher, dass alle Klappen und Fächer geschlossen sind.
 - Schalten Sie den Drucker aus, und ziehen Sie das Netzkabel aus der Steckdose.
 - Ziehen Sie alle Kabel vom Drucker ab.
 - Wenn der Drucker mit optionalen separaten Standfächern ausgestattet oder mit Ausgabeoptionen verbunden ist, trennen Sie diese vor dem Umsetzen des Druckers.
 - Wenn der Drucker über eine Grundplatte mit Rollen verfügt, rollen Sie ihn vorsichtig an den neuen Standort. Seien Sie beim Passieren von Türschwellen oder Rissen im Boden besonders vorsichtig.
 - Wenn der Drucker keine Grundplatte mit Rollen hat, aber mit optionalen Fächern oder Ausgabeoptionen ausgestattet ist, entfernen Sie die Ausgabeoptionen und heben Sie den Drucker aus den Fächern. Versuchen Sie nicht, den Drucker und die Ausgabeoptionen gleichzeitig anzuheben.
 - Greifen Sie immer in die seitlichen Griffmulden am Drucker, um diesen anzuheben.
 - Wenn Sie zum Umsetzen des Druckers einen Transportwagen verwenden, muss dieser auf seiner Oberfläche die gesamte Standfläche des Druckers tragen können.
 - Beim Umsetzen der Hardware-Optionen mit einem Transportwagen muss dessen Oberfläche die Optionen mit ihren gesamten Abmessungen aufnehmen können.
 - Achten Sie darauf, dass der Drucker in einer waagerechten Position bleibt.
 - Vermeiden Sie heftige Erschütterungen.
 - Halten Sie den Drucker beim Absetzen so, dass sich Ihre Finger nicht unter dem Drucker befinden.
 - Stellen Sie sicher, dass um den Drucker herum ausreichend Platz vorhanden ist.

Hinweis: Die Gewährleistung für den Drucker schließt Schäden aus, die durch unsachgemäßes Umsetzen des Druckers verursacht werden.

Transportieren des Druckers

Anweisungen zum Transport finden Sie unter <http://support.lexmark.com>, oder wenden Sie sich an den zuständigen Kundendienst.

Sparen von Energie und Papier

Konfigurieren der Stromsparmodes-Einstellungen

Drücken Sie bei Druckermodellen ohne Touchscreen , um durch die Einstellungen zu navigieren.

Sparmodus

- 1 Navigieren Sie im Bedienfeld zu:
Einstellungen > Gerät > Energiemanagement > Sparmodus
- 2 Wählen Sie eine Einstellung aus.

Energiesparmodus

- 1 Navigieren Sie im Bedienfeld zu:
Einstellungen > Gerät > Energiemanagement > Zeitsperren > Energiesparmodus
- 2 Wählen Sie eine Zeitspanne, die der Drucker bis zur Aktivierung des Energiesparmodus warten soll.

Ruhemodus

- 1 Navigieren Sie im Bedienfeld zu:
Einstellungen > Gerät > Energiemanagement > Zeitsperren > Ruhemodus-Zeitsperre
- 2 Wählen Sie eine Zeitspanne, die der Drucker bis zur Aktivierung des Ruhemodus warten soll.

Hinweise:

- Stellen Sie die Ruhemodus-Zeitsperre unter Verbindung auf Ruhemodus.
- Der Embedded Web Server ist deaktiviert, wenn sich der Drucker im Ruhemodus befindet.

Anpassen der Anzeigehelligkeit

Hinweis: Diese Einstellung ist nicht für alle Druckermodelle verfügbar.

- 1 Navigieren Sie im Bedienfeld zu:
Einstellungen > Gerät > Voreinstellungen

Drücken Sie bei Druckermodellen ohne Touchscreen , um durch die Einstellungen zu navigieren.

- 2 Passen Sie im Menü "Bildschirmhelligkeit" die Einstellung an.

Einsparen von Verbrauchsmaterial

- Beidseitiges Bedrucken von Papier.
Hinweis: Beidseitiges Drucken ist die Standardeinstellung im Druckertreiber.
- Drucken Sie mehrere Seiten auf einem Blatt Papier.
- Nutzen Sie die Preview-Funktion, um vor dem Drucken zu sehen, wie das Dokument aussieht.
- Drucken Sie zunächst eine Kopie des Dokuments, und prüfen Sie, ob Inhalt und Format korrekt sind.

Recycling-Papier

Recycling von Lexmark Produkten

So geben Sie Produkte zum Recycling an Lexmark zurück:

- 1 Besuchen Sie www.lexmark.com/recycle.
- 2 Wählen Sie das Gerät, das Sie entsorgen wollen, aus.

Hinweis: Druckerverbrauchsmaterialien und Druckerhardware, die nicht vom Lexmark Druckkassetten-Rückführungs- und Entsorgungsprogramm abgedeckt sind, können durch das örtliche Recyclingcenter wiederverwertet werden.

Recycling der Verpackung von Lexmark

Ziel von Lexmark ist es, die Verpackung zu minimieren. Weniger Verpackung bedeutet, dass Lexmark Drucker auf dem effektivsten und umweltfreundlichsten Weg transportiert werden und weniger Verpackung entsorgt werden muss. Dies führt zu einer Reduzierung des Treibhauseffekts, zu größeren Energieeinsparungen und zum Schutz der natürlichen Ressourcen. Lexmark bietet in einigen Ländern oder Regionen auch das Recycling von Verpackungskomponenten an. Für weitere Informationen hierzu rufen Sie www.lexmark.com/recycle auf und wählen Sie anschließend Ihr Land oder Ihre Region aus. Angaben zu verfügbaren Verpackungsrecycling-Programmen sind in den Informationen zum Produktrecycling enthalten.

Dort, wo Einrichtungen zum Recycling von Wellpappe vorhanden sind, sind die von Lexmark verwendeten Kartons vollständig recycelbar. Unter Umständen sind in Ihrer Region diese Einrichtungen nicht vorhanden.

Dort, wo Einrichtungen zum Recycling von Schaum vorhanden sind, wird Schaum in den von Lexmark verwendeten Verpackungen eingesetzt. Unter Umständen sind in Ihrer Region diese Einrichtungen nicht vorhanden.

Wenn Sie eine Kassette an Lexmark zurückgeben, können Sie erneut die Verpackung verwenden, in der die Kassette geliefert wurde. Lexmark recycelt auch die Verpackung.

Rückgabe von Lexmark Kassetten zur Wiederverwendung oder zum Recycling

Mit dem Lexmark Druckkassetten-Rückführungsprogramm können Sie gebrauchte Kassetten kostenlos an Lexmark zur Wiederverwendung oder Wiederverwertung zurückgeben. Alle leeren an Lexmark zurückgegebenen Kassetten werden entweder wieder verwendet oder für das Recycling zerlegt. Die Verpackungen zur Rückgabe der Kassetten werden ebenfalls recycelt.

Um Lexmark Kassetten zur Wiederverwendung oder zum Recycling zurückzugeben, gehen Sie wie folgt vor:

- 1 Besuchen Sie www.lexmark.com/recycle.
- 2 Wählen Sie das Gerät, das Sie entsorgen wollen, aus.

Beseitigen von Staus

Vermeiden von Papierstaus

Richtiges Einlegen von Papier

- Stellen Sie sicher, dass das Papier flach im Fach liegt und nicht gebogen ist.

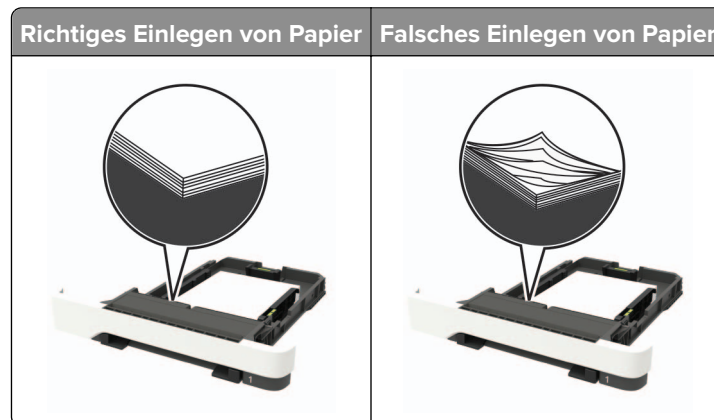

- Legen Sie kein Papier in ein Fach ein oder entfernen Sie welches, während der Drucker einen Druckauftrag ausführt.
- Legen Sie nicht zu viel Papier ein. Stellen Sie sicher, dass die Stapelhöhe die Markierung für die maximale Füllhöhe nicht überschreitet.
- Schieben Sie das Papier nicht in das Fach. Legen Sie das Papier wie in der Abbildung gezeigt ein.

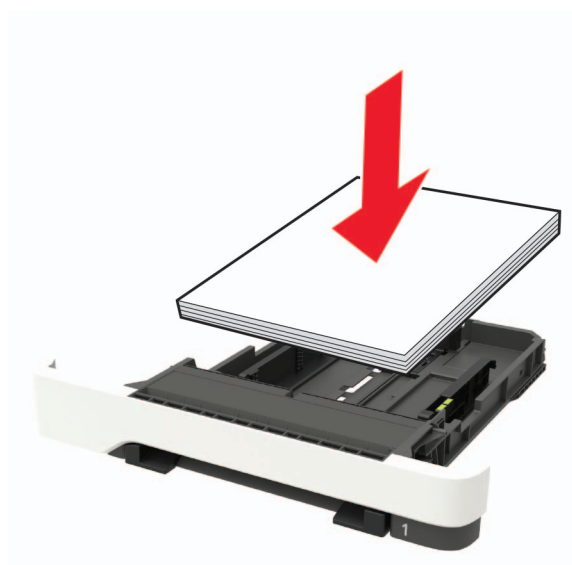

- Stellen Sie sicher, dass die Papierführungen richtig positioniert sind und nicht fest am Papier oder den Briefumschlägen anliegen.
- Schieben Sie das Fach fest in den Drucker ein, nachdem Sie Papier eingelegt haben.

Verwenden von empfohlenem Papier

- Verwenden Sie nur empfohlenes Papier bzw. empfohlene Spezialdruckmedien.
- Legen Sie kein Papier ein, das Knitterspuren oder Falten aufweist bzw. feucht oder gewellt ist.
- Biegen Sie das Papier vor dem Einlegen in beide Richtungen, fächern Sie es auf, und gleichen Sie die Kanten an.

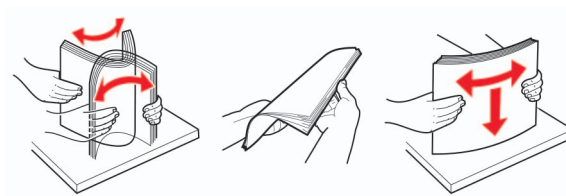

- Verwenden Sie kein Papier, das manuell zugeschnitten wurde.
- Legen Sie keine unterschiedlichen Papierformate, -gewichte oder -sorten in ein Fach ein.
- Stellen Sie sicher, dass Papierformat und -sorte auf dem Computer oder Druckerbedienfeld richtig eingestellt wurden.
- Lagern Sie das Papier entsprechend den Empfehlungen des Herstellers.

Erkennen von Papierstaubereichen

Hinweise:

- Wenn "Stauassistent" auf "Ein" gesetzt ist, werden leere Seiten oder teilweise bedruckte Seiten nach dem Entfernen einer gestauten Seite vom Drucker ausgegeben. Überprüfen Sie Ihre gedruckte Ausgabe auf leere Seiten.
- Wenn "Nach Stau weiter" auf "Ein" oder "Auto" gesetzt ist, druckt der Drucker gestaute Seiten neu.

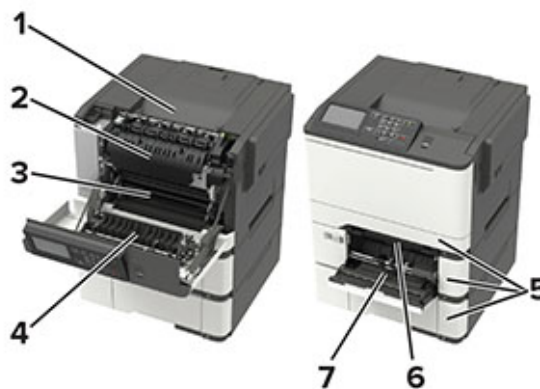

	Papierstaubereich
1	Standardablage
2	In der Fixierstation
3	Unterhalb der Fixierstation
4	Duplexeinheit
5	Fächer
6	Manuelle Zufuhr

Papierstaubereich	
7	Universalzuführung Hinweis: Die Universalzuführung ist nur auf einigen Druckermodellen verfügbar.

Papierstau in Fächern

- 1 Ziehen Sie das Fach heraus.



- 2 Entfernen Sie das gestaute Papier.

Hinweis: Stellen Sie sicher, dass alle Papierteile entfernt werden.



- 3 Schieben Sie das Fach in den Drucker.

Papierstau in Klappe A

Papierstau in der Fixierstation

- 1 Öffnen Sie Klappe A.



VORSICHT – HEISSE OBERFLÄCHE: Das Innere des Druckers kann sehr heiß sein. Vermeiden Sie Verletzungen, indem Sie heiße Komponenten stets abkühlen lassen, bevor Sie ihre Oberfläche berühren.

Warnung—Mögliche Schäden: Berühren Sie den freiliegenden Metallrahmen des Druckers, bevor Sie den Drucker öffnen oder den Innenbereich des Druckers berühren, um Schäden durch elektrostatische Entladungen zu vermeiden.

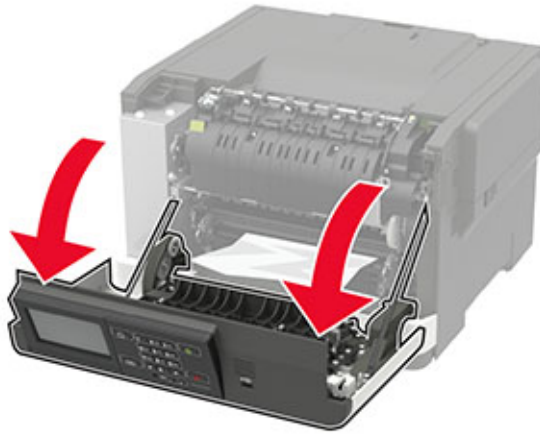

2 Entfernen Sie das gestaute Papier.

Hinweis: Stellen Sie sicher, dass alle Papierteile entfernt werden.



3 Öffnen Sie die Zugriffsklappe der Fixierstation, und entfernen Sie das gestaute Papier.

Hinweis: Stellen Sie sicher, dass alle Papierteile entfernt werden.

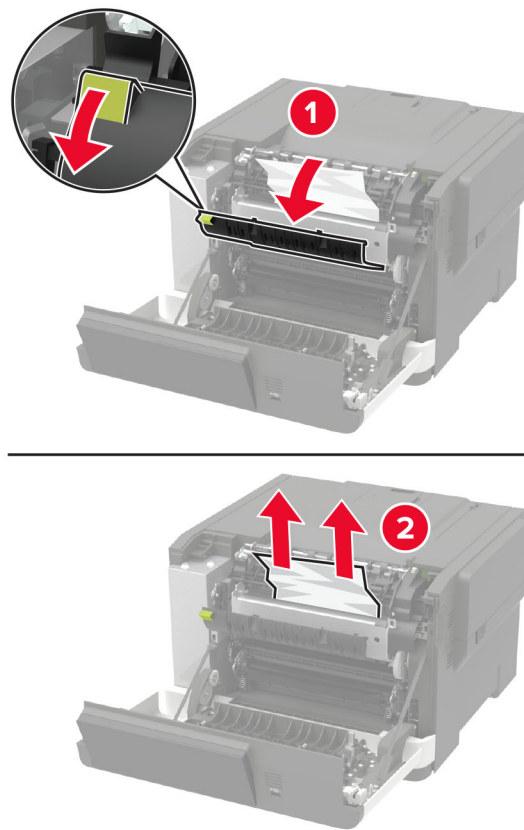

4 Schließen Sie Klappe A.

Papierstau in der Duplexeinheit

1 Öffnen Sie Klappe A.

 **VORSICHT – HEISSE OBERFLÄCHE:** Das Innere des Druckers kann sehr heiß sein. Vermeiden Sie Verletzungen, indem Sie heiße Komponenten stets abkühlen lassen, bevor Sie ihre Oberfläche berühren.

Warnung—Mögliche Schäden: Berühren Sie den freiliegenden Metallrahmen des Druckers, bevor Sie den Drucker öffnen oder den Innenbereich des Druckers berühren, um Schäden durch elektrostatische Entladungen zu vermeiden.



2 Entfernen Sie das gestaute Papier.

Hinweis: Stellen Sie sicher, dass alle Papierteile entfernt werden.

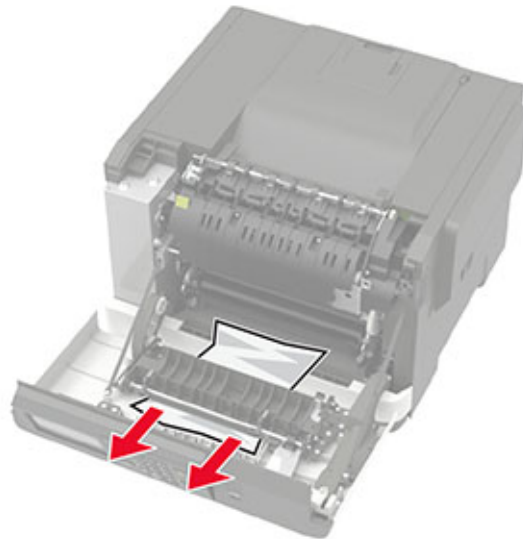

3 Schließen Sie Klappe A.

Papierstau im Standardfach

Entfernen Sie das gestaute Papier.

Warnung—Mögliche Schäden: Berühren Sie den freiliegenden Metallrahmen des Druckers, bevor Sie den Drucker öffnen oder den Innenbereich des Druckers berühren, um Schäden durch elektrostatische Entladungen zu vermeiden.

Hinweis: Stellen Sie sicher, dass alle Papierteile entfernt werden.



Papierstau in der Universalzuführung

Hinweis: Die Universalzuführung ist nur auf einigen Druckermodellen verfügbar.

- 1 Entnehmen Sie das Papier aus der Universalzuführung.

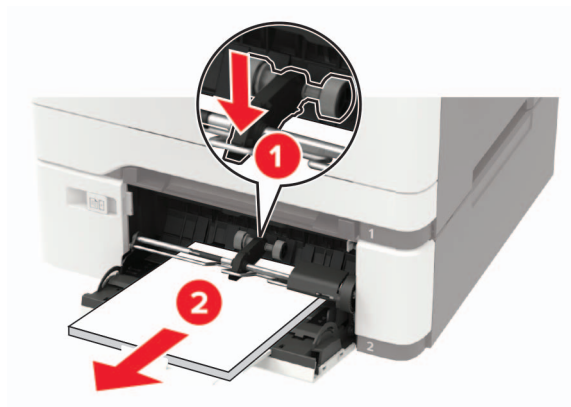

- 2 Entfernen Sie das gestaute Papier.

Hinweis: Stellen Sie sicher, dass alle Papierteile entfernt werden.

- 3 Biegen Sie das Papier vor dem Einlegen in beide Richtungen, fächern Sie es auf, und gleichen Sie die Kanten an.

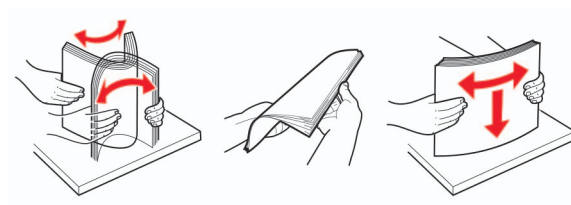

- 4 Erneutes Einlegen von Papier.



Papierstau in der manuellen Zuführung

- 1 Ziehen Sie das Fach heraus.



- 2 Entfernen Sie das gestaute Papier.

Hinweis: Stellen Sie sicher, dass alle Papierteile entfernt werden.

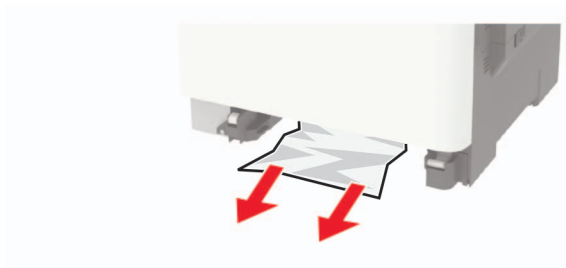

- 3 Schieben Sie das Fach in den Drucker.

Fehlerbehebung

Probleme mit der Netzwerkverbindung

Embedded Web Server kann nicht geöffnet werden

Aktion	Ja	Nein
<p>Schritt 1 Überprüfen Sie, ob der Drucker eingeschaltet ist.</p> <p>Ist der Drucker eingeschaltet?</p>	Wechseln Sie zu Schritt 2.	Schalten Sie den Drucker ein.
<p>Schritt 2 Stellen Sie sicher, dass die IP-Adresse des Druckers stimmt. Ermitteln Sie die IP-Adresse des Druckers:</p> <ul style="list-style-type: none"> • Über den Startbildschirm • Im Abschnitt TCP/IP des Menüs "Netzwerk/Anschlüsse" • Indem Sie eine Netzwerk-Konfigurationsseite oder Menüeinstellungsseite drucken und die Angaben im Abschnitt TCP/IP lesen <p>Hinweis: Die IP-Adresse wird in vier Zahlengruppen angezeigt, die durch Punkte voneinander abgetrennt sind. Zum Beispiel: 123.123.123.123.</p> <p>Stimmt die IP-Adresse des Druckers?</p>	Wechseln Sie zu Schritt 3.	Geben Sie die korrekte IP-Adresse des Druckers in das Adressfeld ein.
<p>Schritt 3 Überprüfen Sie, ob Sie einen unterstützten Browser haben:</p> <ul style="list-style-type: none"> • Internet Explorer® Version 11 oder höher • Microsoft Edge™ • Safari Version 10 oder höher • Google Chrome™ Version 60 oder höher • Mozilla Firefox Version 38.x oder höher <p>Wird Ihr Browser unterstützt?</p>	Wechseln Sie zu Schritt 4.	Installieren Sie einen unterstützten Browser.
<p>Schritt 4 Die Netzwerkverbindung muss aktiv sein.</p> <p>Ist die Netzwerkverbindung aktiv?</p>	Wechseln Sie zu Schritt 5.	Wenden Sie sich an den Systemadministrator.
<p>Schritt 5 Stellen Sie sicher, dass die Kabelverbindungen zum Drucker und zum Druckserver ordnungsgemäß angeschlossen sind. Weitere Informationen finden Sie in der Dokumentation zu Ihrem Drucker.</p> <p>Sind die Kabel fest angeschlossen?</p>	Wechseln Sie zu Schritt 6.	Überprüfen Sie die Kabelverbindungen.

Aktion	Ja	Nein
Schritt 6 Überprüfen Sie, ob die Webproxyserver deaktiviert sind. Sind die Webproxyserver deaktiviert?	Wechseln Sie zu Schritt 7.	Wenden Sie sich an den Systemadministrator.
Schritt 7 Greifen Sie auf den Embedded Web Server zu. Ist der Zugriff auf den Embedded Web Server erfolgreich?	Das Problem wurde behoben.	Kontaktieren Sie den Kundendienst .

Flash-Laufwerk kann nicht gelesen werden

Aktion	Ja	Nein
Schritt 1 Überprüfen Sie, ob der Drucker derzeit keinen anderen Druck-, Kopier-, Scan- oder Faxauftrag ausführt. Ist der Drucker bereit?	Wechseln Sie zu Schritt 2.	Warten Sie, bis der Drucker den anderen Auftrag beendet hat.
Schritt 2 Überprüfen Sie, ob das Flash-Laufwerk an den vorderen USB-Anschluss angeschlossen wurde. Hinweis: Das Flash-Laufwerk funktioniert nicht, wenn es an den hinteren USB-Anschluss angeschlossen wurde. Ist das Flash-Laufwerk am richtigen Anschluss angeschlossen?	Wechseln Sie zu Schritt 3.	Schließen Sie das Flash-Laufwerk am richtigen Anschluss an.
Schritt 3 Überprüfen Sie, ob das Flash-Laufwerk unterstützt wird. Weitere Informationen finden Sie unter " Unterstützte Flash-Laufwerke und Dateitypen " auf Seite 39. Wird das Flash-Laufwerk unterstützt?	Wechseln Sie zu Schritt 4.	Schließen Sie ein unterstütztes Flash-Laufwerk an.
Schritt 4 a Überprüfen Sie, ob der USB-Anschluss aktiviert ist. Weitere Informationen finden Sie unter " Aktivieren des USB-Anschlusses " auf Seite 122. b Entfernen Sie das Flash-Laufwerk und schließen Sie es erneut an. Erkennt der Drucker das Flash-Laufwerk?	Das Problem wurde behoben.	Kontaktieren Sie den Kundendienst .

Aktivieren des USB-Anschlusses

Navigieren Sie im Bedienfeld zu:

Einstellungen > Netzwerk/Anschlüsse > USB > USB-Anschluss aktivieren

Drücken Sie bei Druckermodellen ohne Touchscreen , um durch die Einstellungen zu navigieren.

Überprüfen der Druckerverbindung

1 Drucken Sie die Netzwerk-Konfigurationsseite.

Navigieren Sie im Bedienfeld zu:

Einstellungen > Berichte > Netzwerk > Netzwerk-Konfigurationsseite

Drücken Sie bei Druckermodellen ohne Touchscreen , um durch die Einstellungen zu navigieren.

2 Überprüfen Sie im ersten Abschnitt der Seite, ob als Status "Verbunden" angegeben ist.

Wenn der Status "Nicht verbunden" lautet, ist möglicherweise der LAN-Drop nicht aktiv oder das Netzwerkabel nicht eingesteckt oder fehlerhaft. Wenden Sie sich an den Administrator, um das Problem zu beheben.

Probleme mit Hardwareoptionen

Interne Option wird nicht erkannt

Aktion	Ja	Nein
<p>Schritt 1 Schalten Sie den Drucker aus, warten Sie etwa 10 Sekunden lang und schalten Sie den Drucker dann wieder ein.</p> <p>Funktioniert die interne Option ordnungsgemäß?</p>	Das Problem wurde behoben.	Wechseln Sie zu Schritt 2.
<p>Schritt 2 Drucken Sie eine Menüeinstellungsseite, und überprüfen Sie, ob die interne Option in der Liste der installierten Funktionen aufgeführt ist.</p> <p>Ist die interne Option auf der Menüeinstellungsseite aufgeführt?</p>	Fahren Sie mit Schritt 4 fort.	Wechseln Sie zu Schritt 3.
<p>Schritt 3 Überprüfen Sie, ob die interne Option ordnungsgemäß auf der Controller-Platine installiert ist.</p> <ul style="list-style-type: none"> a Schalten Sie den Drucker aus, und ziehen Sie das Netzkabel aus der Steckdose. b Stellen Sie sicher, dass die interne Option in den geeigneten Anschluss auf der Steuerungsplatine eingesetzt ist. c Schließen Sie das Netzkabel an die Steckdose an und schalten Sie den Drucker ein. <p> VORSICHT – MÖGLICHE VERLETZUNGSGEFAHR Um das Risiko eines Feuers oder eines elektrischen Schlags zu vermeiden, schließen Sie das Netzkabel an eine ordnungsgemäß geerdete Steckdose an, die sich in der Nähe des Geräts befindet und leicht zugänglich ist.</p> <p>Funktioniert die interne Option ordnungsgemäß?</p>	Das Problem wurde behoben.	Wechseln Sie zu Schritt 4.

Aktion	Ja	Nein
<p>Schritt 4</p> <p>a Überprüfen Sie, ob die interne Option im Druckertreiber verfügbar ist.</p> <p>Hinweis: Fügen Sie, falls erforderlich, die interne Option im Druckertreiber manuell hinzu, um sie für Druckaufträge zur Verfügung zu stellen. Weitere Informationen finden Sie unter "Hinzufügen verfügbarer Optionen im Druckertreiber" auf Seite 165.</p> <p>b Senden Sie den Druckauftrag erneut.</p> <p>Funktioniert die interne Option ordnungsgemäß?</p>	Das Problem wurde behoben.	Kontaktieren Sie den Kundendienst .

Beschädigter Flash-Speicher gefunden

Probieren Sie eine oder mehrere der folgenden Methoden:

- Tauschen Sie den beschädigten Flash-Speicher aus.
- Wählen Sie auf dem Bedienfeld des Druckers die Option **Fortfahren** aus, um die Meldung zu löschen und den Druckvorgang fortzusetzen.
- Brechen Sie den aktuellen Druckauftrag ab.

Nicht genügend freier Flash-Speicher für Ressourcen

Probieren Sie eine oder mehrere der folgenden Methoden:

- Wählen Sie auf dem Bedienfeld des Druckers **Fortfahren** aus, um die Meldung zu löschen und den Druckvorgang fortzusetzen.
- Löschen Sie Schriftarten, Makros und andere Daten, die im Flash-Speicher abgelegt sind.
- Installieren Sie einen größeren Flash-Speicher.

Hinweis: Geladene Schriftarten und Makros, die nicht zuvor in den Flash-Speicher geschrieben wurden, werden gelöscht.

Unformatierter Flash-Speicher gefunden

Probieren Sie eine oder mehrere der folgenden Methoden:

- Wählen Sie auf dem Bedienfeld **Fortfahren** aus, um die Defragmentierung anzuhalten und den Druckvorgang fortzusetzen.
- Formatieren Sie den Flash-Speicher.

Hinweis: Wenn die Fehlermeldung weiterhin angezeigt wird, kann es sein, dass der Flash-Speicher beschädigt ist und ausgetauscht werden muss.

Probleme mit Zubehör

Kassette austauschen, falsche Druckerregion

Kaufen Sie eine Kassette mit der zur Druckerregion passenden Region oder kaufen Sie eine weltweit gültige Kassette, um dieses Problem zu beheben.

- Die erste Ziffer nach der 42 in der Nachricht gibt die Druckerregion an.
- Die zweite Ziffer nach der 42 in der Nachricht gibt die Region der Kassette an.

Drucker- und Tonerkassettenregionen

Region	Numerischer Code
Weltweit oder nicht definierte Region	0
Nordamerika (USA, Kanada)	1
Europäischer Wirtschaftsraum, Westeuropa, Nordische Länder, Schweiz	2
Asien und Pazifikraum	3
Lateinamerika	4
Restliches Europa, Naher Osten und Afrika	5
Australien, Neuseeland	6
Ungültige Region	9

Hinweis: Drucken Sie die Seiten zum Qualitätstest aus, um die Regionseinstellungen des Druckers und der Tonerkassette zu sehen. Navigieren Sie im Bedienfeld zu: **Einstellungen > Fehlerbehebung > Seiten zum Qualitätstest drucken.**

Nicht von Lexmark stammendes Verbrauchsmaterial

Der Drucker hat festgestellt, dass Verbrauchsmaterialien oder Teile verwendet werden, die nicht von Lexmark stammen.

Ihr Lexmark Drucker funktioniert dann am besten, wenn Originalverbrauchsmaterialien und Originalteile von Lexmark verwendet werden. Die Verwendung von Verbrauchsmaterialien oder Teilen von Drittanbietern könnte die Leistung, Zuverlässigkeit oder Lebensdauer des Druckers und seiner Bildkomponenten beeinträchtigen.

Sämtliche Lebensdauerindikatoren sind darauf ausgerichtet, dass Verbrauchsmaterialien und Teile von Lexmark verwendet werden. Werden Verbrauchsmaterialien oder Teile von Drittanbietern verwendet, kann dies zu unvorhersehbaren Ergebnissen führen. Werden Bildkomponenten länger als vorgesehen verwendet, können der Lexmark Drucker oder entsprechende Komponenten dadurch beschädigt werden.

Warnung—Mögliche Schäden: Die Verwendung von Verbrauchsmaterialien oder Teilen von Drittanbietern kann sich auf die Garantie auswirken. Schäden, die durch die Verwendung von Verbrauchsmaterial oder Teilen von Drittanbietern entstanden sind, werden u. U. nicht durch die Garantie abgedeckt.

Wenn Sie diese Risiken einzeln und insgesamt akzeptieren und mit der Verwendung von Verbrauchsmaterialien oder Teilen, bei dem bzw. bei denen es sich nicht um das Original handelt, für den Drucker fortfahren möchten, drücken Sie auf dem Bedienfeld gleichzeitig die Tasten **X** und **#** bzw. **X** und **OK**, und halten Sie sie 15 Sekunden lang gedrückt.

Wenn Sie diese Risiken nicht akzeptieren möchten, nehmen Sie Verbrauchsmaterialien oder Teile eines Drittanbieters aus dem Drucker heraus, und legen bzw. setzen Sie Originalverbrauchsmaterialien oder Originalteile von Lexmark ein. Weitere Informationen finden Sie unter ["Verwenden von Originalzubehör und -verbrauchsmaterialien von Lexmark" auf Seite 94](#).

Falls der Drucker nicht druckt, nachdem Sie gleichzeitig die Tasten **X** und **#** bzw. **X** und **OK** gedrückt und 15 Sekunden lang gedrückt gehalten haben, setzen Sie den Verbrauchsmaterialzähler zurück.

1 Navigieren Sie im Bedienfeld zu:

Einstellungen > Gerät > Wartung > Konfigurationsmenü > Verbrauchsmaterial und Zähler

Drücken Sie bei Druckermodellen ohne Touchscreen **OK**, um durch die Einstellungen zu navigieren.

2 Wählen Sie den Teil bzw. das Verbrauchsmaterial aus, den bzw. das Sie zurücksetzen möchten, und wählen Sie dann **Start**.

3 Lesen Sie die Warnmeldung, und wählen Sie dann **Fortfahren**.

4 Drücken Sie gleichzeitig **X** und **#** bzw. **X** und **OK**, und halten Sie sie für 15 Sekunden gedrückt, um die Meldung zu löschen.

Hinweis: Wenn Sie die Verbrauchsmaterialzähler nicht zurücksetzen können, dann geben Sie den Artikel beim Händler zurück.

Probleme mit der Papierzufuhr

Umschlägen kleben beim Drucken aneinander

Aktion	Ja	Nein
<p>Schritt 1</p> <p>a Verwenden Sie einen Umschlag, der in einer trockenen Umgebung gelagert wurde.</p> <p>Hinweis: Das Bedrucken von Briefumschlägen mit hohem Feuchtigkeitsgehalt kann zum Aneinanderkleben der selbstklebenden Laschen führen.</p> <p>b Senden Sie den Druckauftrag.</p> <p>Kleben die Umschläge beim Drucken aneinander?</p>	<p>Wechseln Sie zu Schritt 2.</p>	<p>Das Problem wurde behoben.</p>

Aktion	Ja	Nein
<p>Schritt 2</p> <p>a Stellen Sie sicher, dass die Option "Papiersorte" auf "Umschlag" eingestellt ist.</p> <p>Navigieren Sie im Bedienfeld zu:</p> <p>Einstellungen > Papier > Fachkonfiguration > Papierformat/-sorte</p> <p>Drücken Sie bei Druckermodellen ohne Touchscreen , um durch die Einstellungen zu navigieren.</p> <p>b Senden Sie den Druckauftrag.</p> <p>Kleben die Umschläge beim Drucken aneinander?</p>	<p>Kontaktieren Sie den Kundendienst.</p>	<p>Das Problem wurde behoben.</p>

Sortiertes Drucken funktioniert nicht

Aktion	Ja	Nein
<p>Schritt 1</p> <p>a Wechseln Sie auf dem Druckerbedienfeld zu:</p> <p>Einstellungen > Druck > Layout > Sortieren</p> <p>Drücken Sie bei Druckermodellen ohne Touchscreen , um durch die Einstellungen zu navigieren.</p> <p>b Setzen Sie "Sortieren" auf Ein.</p> <p>c Drucken Sie das Dokument.</p> <p>Die Seiten sortiert richtig gedruckt?</p>	<p>Das Problem wurde behoben.</p>	<p>Wechseln Sie zu Schritt 2.</p>
<p>Schritt 2</p> <p>a Öffnen Sie im Dokument, das Sie drucken möchten, das Dialogfeld Sortieren aus.</p> <p>b Drucken Sie das Dokument.</p> <p>Die Seiten sortiert richtig gedruckt?</p>	<p>Das Problem wurde behoben.</p>	<p>Wechseln Sie zu Schritt 3.</p>
<p>Schritt 3</p> <p>a Verringern Sie die Anzahl der zu druckenden Seiten.</p> <p>b Drucken Sie das Dokument.</p> <p>Die Seiten sortiert richtig gedruckt?</p>	<p>Das Problem wurde behoben.</p>	<p>Kontaktieren Sie den Kundendienst.</p>

Die Fachverbindung funktioniert nicht

Aktion	Ja	Nein
<p>Schritt 1</p> <p>a Überprüfen Sie, ob die Fächer dasselbe Papierformat und dieselbe Papiersorte enthalten.</p> <p>b Überprüfen Sie, ob die Papierführungen korrekt positioniert sind.</p> <p>c Drucken Sie das Dokument.</p> <p>Sind die Fächer richtig verbunden?</p>	Das Problem wurde behoben.	Wechseln Sie zu Schritt 2.
<p>Schritt 2</p> <p>a Navigieren Sie im Bedienfeld zu: Einstellungen > Papier > Fachkonfiguration > Papierformat/Sorte</p> <p>Drücken Sie bei Druckermodellen ohne Touchscreen , um durch die Einstellungen zu navigieren.</p> <p>b Stellen Sie sicher, dass die Einstellungen "Papierformat" und "Papiersorte" mit dem verknüpften Fach übereinstimmen.</p> <p>c Drucken Sie das Dokument.</p> <p>Sind die Fächer richtig verbunden?</p>	Das Problem wurde behoben.	Wechseln Sie zu Schritt 3.
<p>Schritt 3</p> <p>a Stellen Sie sicher, dass die Option "Fachverbindung" auf "Automatisch" eingestellt ist. Weitere Informationen finden Sie unter "Verbinden von Fächern" auf Seite 31.</p> <p>b Drucken Sie das Dokument.</p> <p>Sind die Fächer richtig verbunden?</p>	Das Problem wurde behoben.	Kontaktieren Sie den Kundendienst .

Es kommt häufig zu Papierstaus.

Aktion	Ja	Nein
<p>Schritt 1</p> <p>a Ziehen Sie das Fach heraus.</p> <p>b Überprüfen Sie, ob das Papier richtig eingelegt ist.</p> <p>Hinweise:</p> <ul style="list-style-type: none"> • Stellen Sie sicher, dass die Papierführungen korrekt positioniert sind. • Stellen Sie sicher, dass die Stapelhöhe die Markierung für die maximale Füllhöhe nicht überschreitet. • Stellen Sie sicher, dass Sie nur auf Papier im empfohlenen Format und der angegebenen Sorte drucken. <p>c Schieben Sie das Fach in den Drucker.</p> <p>d Drucken Sie das Dokument.</p> <p>Treten häufig Papierstaus auf?</p>	Wechseln Sie zu Schritt 2.	Das Problem wurde behoben.

Aktion	Ja	Nein
<p>Schritt 2</p> <p>a Navigieren Sie im Bedienfeld zu: Einstellungen > Papier > Fachkonfiguration > Papierformat/Sorte</p> <p>Drücken Sie bei Druckermodellen ohne Touchscreen , um durch die Einstellungen zu navigieren.</p> <p>b Legen Sie das passende Papierformat und die Papiersorte fest.</p> <p>c Drucken Sie das Dokument.</p> <p>Treten häufig Papierstaus auf?</p>	<p>Wechseln Sie zu Schritt 3.</p>	<p>Das Problem wurde behoben.</p>
<p>Schritt 3</p> <p>a Legen Sie Papier aus einem neuen Paket ein.</p> <p>Hinweis: Papier kann bei hoher Luftfeuchtigkeit feucht werden. Bewahren Sie Papier in der Originalverpackung auf, bis Sie es verwenden.</p> <p>b Drucken Sie das Dokument.</p> <p>Treten häufig Papierstaus auf?</p>	<p>Kontaktieren Sie den Kundendienst.</p>	<p>Das Problem wurde behoben.</p>

Gestaute Seiten werden nicht neu gedruckt

Aktion	Ja	Nein
<p>a Navigieren Sie im Bedienfeld zu: Einstellungen > Gerät > Benachrichtigungen > Gestaute Seiten wiederherstellen</p> <p>Drücken Sie bei Druckermodellen ohne Touchscreen , um durch die Einstellungen zu navigieren.</p> <p>b Wählen Sie An oder Auto, und wenden Sie dann die Änderungen an.</p> <p>c Drucken Sie das Dokument.</p> <p>Werden die gestauten Seiten neu gedruckt?</p>	<p>Das Problem wurde behoben.</p>	<p>Kontaktieren Sie den Kundendienst.</p>

Druckprobleme

Schlechte Druckqualität

Leere oder weiße Seiten



Hinweis: Drucken Sie die Seiten für Druckqualitätstests aus, bevor Sie das Problem beheben. Gehen Sie an der Bedienerkonsole zu **Einstellungen > Fehlersuche > Seiten für Druckqualitätstests ausdrucken**.

Drücken Sie bei Druckermodellen ohne Touchscreen , um durch die Einstellungen zu navigieren.

Aktion	Ja	Nein
<p>a Nehmen Sie das Beleuchtungskit heraus und setzen Sie es wieder ein.</p> <p>Warnung—Mögliche Schäden: Setzen Sie das Belichtungskit keinem direkten Sonnenlicht aus. Wenn es zu lange dem Licht ausgesetzt ist, kann dies zu Problemen mit der Druckqualität führen.</p> <p>Warnung—Mögliche Schäden: Berühren Sie nicht die Fotoleitertrommel unter dem Belichtungskit. Dies kann Auswirkungen auf die Qualität zukünftiger Aufträge haben.</p> <p>b Drucken Sie das Dokument.</p> <p>Gibt der Drucker leere oder weiße Seiten aus?</p>	<p>Kontaktieren Sie den Kundendienst.</p>	<p>Das Problem wurde behoben.</p>

Zu dunkler Druck



Hinweis: Drucken Sie die Seiten für Druckqualitätstests aus, bevor Sie das Problem beheben. Gehen Sie an der Bedienerkonsole zu **Einstellungen > Fehlersuche > Seiten für Druckqualitätstests ausdrucken**.

Drücken Sie bei Druckermodellen ohne Touchscreen , um durch die Einstellungen zu navigieren.

Aktion	Ja	Nein
<p>Schritt 1</p> <p>a Farbanpassung ausführen. Navigieren Sie im Bedienfeld zu: Einstellungen > Druck > Qualität > Erweiterte Bildfunktionen > Farbanpassung</p> <p>b Drucken Sie das Dokument.</p> <p>Ist der Ausdruck zu dunkel?</p>	Wechseln Sie zu Schritt 2.	Das Problem wurde behoben.
<p>Schritt 2</p> <p>a Verringern Sie den Tonerauftrag je nach Betriebssystem im Dialogfeld "Druckeinstellungen" oder "Drucken". Hinweis: Sie können die Einstellung auch auf dem Bedienfeld des Druckers ändern. Wechseln Sie zu: Einstellungen > Drucken > Qualität > Toner Auftrag</p> <p>b Drucken Sie das Dokument.</p> <p>Ist der Ausdruck zu dunkel?</p>	Wechseln Sie zu Schritt 3.	Das Problem wurde behoben.
<p>Schritt 3</p> <p>a Geben Sie die Papiersorte je nach Betriebssystem im Dialogfeld "Druckeinstellungen" oder "Drucken" an. Hinweise:</p> <ul style="list-style-type: none"> • Stellen Sie sicher, dass die Einstellung dem eingelegten Papier entspricht. • Sie können die Einstellung auch auf dem Bedienfeld des Druckers ändern. Wechseln Sie zu: Einstellungen > Papier > Fachkonfiguration > Papierformat/-sorte <p>b Drucken Sie das Dokument.</p> <p>Ist der Ausdruck zu dunkel?</p>	Wechseln Sie zu Schritt 4.	Das Problem wurde behoben.
<p>Schritt 4</p> <p>Überprüfen Sie, ob das Papier eine strukturierte oder raue Oberfläche hat.</p> <p>Drucken Sie auf strukturiertem oder rauem Papier?</p>	Wechseln Sie zu Schritt 5.	Fahren Sie mit Schritt 6 fort.
<p>Schritt 5</p> <p>a Ersetzen Sie das strukturierte oder raue Papier durch Normalpapier.</p> <p>b Drucken Sie das Dokument.</p> <p>Ist der Ausdruck zu dunkel?</p>	Wechseln Sie zu Schritt 6.	Das Problem wurde behoben.

Aktion	Ja	Nein
<p>Schritt 6</p> <p>a Legen Sie Papier aus einem neuen Paket ein.</p> <p>Hinweis: Papier kann bei hoher Luftfeuchtigkeit feucht werden. Bewahren Sie Papier in der Originalverpackung auf, bis Sie es verwenden.</p> <p>b Drucken Sie das Dokument.</p> <p>Ist der Ausdruck zu dunkel?</p>	<p>Kontaktieren Sie den Kundendienst.</p>	<p>Das Problem wurde behoben.</p>

Geisterbilder



Hinweis: Drucken Sie die Seiten für Druckqualitätstests aus, bevor Sie das Problem beheben. Gehen Sie an der Bedieneinheit zu **Einstellungen > Fehlersuche > Seiten für Druckqualitätstests ausdrucken**.

Drücken Sie bei Druckermodellen ohne Touchscreen , um durch die Einstellungen zu navigieren.

Aktion	Ja	Nein
<p>Schritt 1</p> <p>a Legen Sie die richtige Papiersorte in das Fach.</p> <p>b Drucken Sie das Dokument.</p> <p>Treten Geisterbilder auf dem Ausdruck auf?</p>	<p>Wechseln Sie zu Schritt 2.</p>	<p>Das Problem wurde behoben.</p>
<p>Schritt 2</p> <p>a Geben Sie die Papiersorte je nach Betriebssystem im Dialogfeld "Druckeinstellungen" oder "Drucken" an.</p> <p>Hinweise:</p> <ul style="list-style-type: none"> • Stellen Sie sicher, dass die Einstellung dem eingelegten Papier entspricht. • Sie können die Einstellung auch auf dem Bedienfeld des Druckers ändern. Wechseln Sie zu: <p>Einstellungen > Papier > Fachkonfiguration > Papierformat/-sorte</p> <p>b Drucken Sie das Dokument.</p> <p>Treten Geisterbilder auf dem Ausdruck auf?</p>	<p>Wechseln Sie zu Schritt 3.</p>	<p>Das Problem wurde behoben.</p>

Aktion	Ja	Nein
<p>Schritt 3</p> <p>a Farbanpassung ausführen. Navigieren Sie im Bedienfeld zu: Einstellungen > Druck > Qualität > Erweiterte Bildfunktionen > Farbanpassung</p> <p>b Drucken Sie das Dokument.</p> <p>Treten Geisterbilder auf dem Ausdruck auf?</p>	Wechseln Sie zu Schritt 4.	Das Problem wurde behoben.
<p>Schritt 4</p> <p>a Nehmen Sie das Beleuchtungskit heraus und setzen Sie es wieder ein. Warnung—Mögliche Schäden: Setzen Sie das Belichtungskit keinem direkten Sonnenlicht aus. Wenn sie zu lange dem Licht ausgesetzt ist, kann dies zu Problemen mit der Druckqualität führen. Warnung—Mögliche Schäden: Berühren Sie nicht die Fotoleitertrommel unter dem Belichtungskit. Dies kann Auswirkungen auf die Qualität zukünftiger Aufträge haben.</p> <p>b Drucken Sie das Dokument.</p> <p>Treten Geisterbilder auf dem Ausdruck auf?</p>	Kontaktieren Sie den Kundendienst .	Das Problem wurde behoben.

Grauer oder farbiger Hintergrund

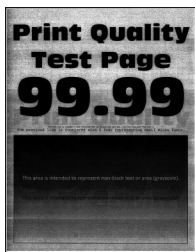

Hinweis: Drucken Sie die Seiten für Druckqualitätstests aus, bevor Sie das Problem beheben. Gehen Sie an der Bedienerkonsole zu **Einstellungen > Fehlersuche > Seiten für Druckqualitätstests ausdrucken**.

Drücken Sie bei Druckermodellen ohne Touchscreen , um durch die Einstellungen zu navigieren.

Aktion	Ja	Nein
<p>Schritt 1</p> <p>a Farbanpassung ausführen. Navigieren Sie im Bedienfeld zu: Einstellungen > Druck > Qualität > Erweiterte Bildfunktionen > Farbanpassung</p> <p>b Drucken Sie das Dokument.</p> <p>Ist auf den Ausdrucken ein grauer oder farbiger Hintergrund zu sehen?</p>	Wechseln Sie zu Schritt 2.	Das Problem wurde behoben.

Aktion	Ja	Nein
<p>Schritt 2</p> <p>a Nehmen Sie das Beleuchtungskit heraus und setzen Sie es wieder ein.</p> <p>Warnung—Mögliche Schäden: Setzen Sie das Belichtungskit keinem direkten Sonnenlicht aus. Wenn es zu lange dem Licht ausgesetzt ist, kann dies zu Problemen mit der Druckqualität führen.</p> <p>Warnung—Mögliche Schäden: Berühren Sie nicht die Fotoleitertrommel unter dem Belichtungskit. Dies kann Auswirkungen auf die Qualität zukünftiger Aufträge haben.</p> <p>b Drucken Sie das Dokument.</p> <p>Ist auf den Ausdrucken ein grauer oder farbiger Hintergrund zu sehen?</p>	<p>Kontaktieren Sie den Kundendienst.</p>	<p>Das Problem wurde behoben.</p>

Falsche Ränder



Aktion	Ja	Nein
<p>Schritt 1</p> <p>a Schieben Sie die Papierführungen in die für das eingelegte Papier vorgesehene Position.</p> <p>b Drucken Sie das Dokument.</p> <p>Sind die Ränder richtig?</p>	<p>Das Problem wurde behoben.</p>	<p>Wechseln Sie zu Schritt 2.</p>
<p>Schritt 2</p> <p>a Stellen Sie die Papiergröße vom Bedienfeld aus ein. Wechseln Sie zu: Einstellungen > Papier > Fachkonfiguration > Papierformat/-sorte</p> <p>b Drucken Sie das Dokument.</p> <p>Sind die Ränder richtig?</p>	<p>Das Problem wurde behoben.</p>	<p>Wechseln Sie zu Schritt 3.</p>
<p>Schritt 3</p> <p>a Geben Sie die Papiergröße je nach Betriebssystem im Dialogfeld "Druckeinstellungen" oder "Drucken" an.</p> <p>Hinweis: Stellen Sie sicher, dass die Einstellung dem eingelegten Papier entspricht.</p> <p>b Drucken Sie das Dokument.</p> <p>Sind die Ränder richtig?</p>	<p>Das Problem wurde behoben.</p>	<p>Kontaktieren Sie den Kundendienst.</p>

Zu heller Druck

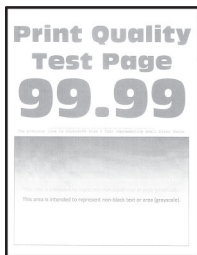

Hinweis: Drucken Sie die Seiten für Druckqualitätstests aus, bevor Sie das Problem beheben. Gehen Sie an der Bedienerkonsole zu **Einstellungen > Fehlersuche > Seiten für Druckqualitätstests ausdrucken**.

Drücken Sie bei Druckermodellen ohne Touchscreen , um durch die Einstellungen zu navigieren.

Aktion	Ja	Nein
<p>Schritt 1</p> <p>a Farbanpassung ausführen. Navigieren Sie im Bedienfeld zu: Einstellungen > Druck > Qualität > Erweiterte Bildfunktionen > Farbanpassung</p> <p>b Drucken Sie das Dokument.</p> <p>Ist der Ausdruck blass?</p>	<p>Wechseln Sie zu Schritt 2.</p>	<p>Das Problem wurde behoben.</p>
<p>Schritt 2</p> <p>a Erhöhen Sie den Tonerauftrag je nach Betriebssystem im Dialogfeld "Druckeinstellungen" oder "Drucken". Hinweis: Sie können die Einstellung auch auf dem Bedienfeld des Druckers ändern. Wechseln Sie zu: Einstellungen > Drucken > Qualität > Tonerauftrag</p> <p>b Drucken Sie das Dokument.</p> <p>Ist der Ausdruck blass?</p>	<p>Wechseln Sie zu Schritt 3.</p>	<p>Das Problem wurde behoben.</p>
<p>Schritt 3</p> <p>a Deaktivieren des Farbsparmodus. Navigieren Sie im Bedienfeld zu: Einstellungen > Drucken > Qualität > Farbsparmodus</p> <p>b Drucken Sie das Dokument.</p> <p>Ist der Ausdruck blass?</p>	<p>Wechseln Sie zu Schritt 4.</p>	<p>Das Problem wurde behoben.</p>

Aktion	Ja	Nein
<p>Schritt 4</p> <p>a Geben Sie die Papiersorte je nach Betriebssystem im Dialogfeld "Druckeinstellungen" oder "Drucken" an.</p> <p>Hinweise:</p> <ul style="list-style-type: none"> • Stellen Sie sicher, dass die Einstellung dem eingelegten Papier entspricht. • Sie können die Einstellung auch auf dem Bedienfeld des Druckers ändern. Wechseln Sie zu: <p>Einstellungen > Papier > Fachkonfiguration > Papierformat/-sorte</p> <p>b Drucken Sie das Dokument.</p> <p>Ist der Ausdruck blass?</p>	Wechseln Sie zu Schritt 5.	Das Problem wurde behoben.
<p>Schritt 5</p> <p>Überprüfen Sie, ob das Papier eine strukturierte oder raue Oberfläche hat.</p> <p>Drucken Sie auf strukturiertem oder rauem Papier?</p>	Wechseln Sie zu Schritt 6.	Fahren Sie mit Schritt 7 fort.
<p>Schritt 6</p> <p>a Ersetzen Sie das strukturierte oder raue Papier durch Normalpapier.</p> <p>b Drucken Sie das Dokument.</p> <p>Ist der Ausdruck blass?</p>	Fahren Sie mit Schritt 7 fort.	Das Problem wurde behoben.
<p>Schritt 7</p> <p>a Legen Sie Papier aus einem neuen Paket ein.</p> <p>Hinweis: Papier kann bei hoher Luftfeuchtigkeit feucht werden. Bewahren Sie Papier in der Originalverpackung auf, bis Sie es verwenden.</p> <p>b Drucken Sie das Dokument.</p> <p>Ist der Ausdruck blass?</p>	Wechseln Sie zu Schritt 8.	Das Problem wurde behoben.
<p>Schritt 8</p> <p>a Nehmen Sie das Beleuchtungskit heraus und setzen Sie es wieder ein.</p> <p>Warnung—Mögliche Schäden: Setzen Sie das Belichtungskit keinem direkten Sonnenlicht aus. Wenn sie zu lange dem Licht ausgesetzt ist, kann dies zu Problemen mit der Druckqualität führen.</p> <p>Warnung—Mögliche Schäden: Berühren Sie nicht die Fotoleitertrommel unter dem Belichtungskit. Dies kann Auswirkungen auf die Qualität zukünftiger Aufträge haben.</p> <p>b Drucken Sie das Dokument.</p> <p>Ist der Ausdruck blass?</p>	Kontaktieren Sie den Kundendienst .	Das Problem wurde behoben.

Fehlende Farben

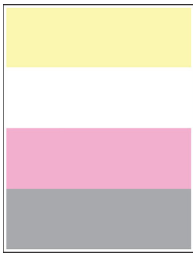

Hinweis: Drucken Sie die Seiten für Druckqualitätstests aus, bevor Sie das Problem beheben. Gehen Sie an der Bedienerkonsole zu **Einstellungen > Fehlersuche > Seiten für Druckqualitätstests ausdrucken**.

Drücken Sie bei Druckermodellen ohne Touchscreen , um durch die Einstellungen zu navigieren.

Aktion	Ja	Nein
<p>a Nehmen Sie die Tonerkassette mit der fehlenden Farbe heraus.</p> <p>b Entfernen Sie das Belichtungskit. Warnung—Mögliche Schäden: Setzen Sie das Belichtungskit keinem direkten Sonnenlicht aus. Wenn es zu lange dem Licht ausgesetzt ist, kann dies zu Problemen mit der Druckqualität führen.</p> <p>Warnung—Mögliche Schäden: Berühren Sie nicht die Fotoleitertrommel unter dem Belichtungskit. Dies kann Auswirkungen auf die Qualität zukünftiger Aufträge haben.</p> <p>c Entfernen Sie die leere Entwicklereinheit, und setzen Sie anschließend eine neue für die fehlende Farbe ein.</p> <p>d Setzen Sie das neue Belichtungskit ein.</p> <p>e Setzen Sie die Tonerkassette ein.</p> <p>f Drucken Sie das Dokument.</p> <p>Fehlen einige Farben auf den Ausdrucken?</p>	<p>Kontaktieren Sie den Kundendienst.</p>	<p>Das Problem wurde behoben.</p>

Fleckige Drucke und Punkte



Hinweis: Drucken Sie die Seiten für Druckqualitätstests aus, bevor Sie das Problem beheben. Gehen Sie an der Bedienerkonsole zu **Einstellungen > Fehlersuche > Seiten für Druckqualitätstests ausdrucken**.

Drücken Sie bei Druckermodellen ohne Touchscreen , um durch die Einstellungen zu navigieren.

Aktion	Ja	Nein
<p>Schritt 1 Überprüfen Sie den Drucker auf ausgelaufene Tonerverunreinigungen.</p> <p>Ist der Drucker frei von ausgelaufenem Toner?</p>	Wechseln Sie zu Schritt 2.	Kontaktieren Sie den Kundendienst .
<p>Schritt 2 a Navigieren Sie im Bedienfeld zu: Einstellungen > Papier > Fachkonfiguration > Papierformat/-sorte b Überprüfen Sie, ob die Einstellungen für Papierformat und Papiersorte dem eingelegten Papier entsprechen. Hinweis: Stellen Sie sicher, dass das Papier keine strukturierte oder raue Oberfläche hat.</p> <p>Stimmen die Einstellungen überein?</p>	Fahren Sie mit Schritt 4 fort.	Wechseln Sie zu Schritt 3.
<p>Schritt 3 a Geben Sie Papierformat und Papiersorte je nach Betriebssystem im Dialogfeld "Druckeinstellungen" oder "Drucken" an. Hinweis: Stellen Sie sicher, dass die Einstellungen dem im Fach eingelegten Papier entsprechen. b Drucken Sie das Dokument.</p> <p>Ist der Ausdruck fleckig?</p>	Wechseln Sie zu Schritt 4.	Das Problem wurde behoben.
<p>Schritt 4 a Legen Sie Papier aus einem neuen Paket ein. Hinweis: Papier kann bei hoher Luftfeuchtigkeit feucht werden. Bewahren Sie Papier in der Originalverpackung auf, bis Sie es verwenden. b Drucken Sie das Dokument.</p> <p>Ist der Ausdruck fleckig?</p>	Wechseln Sie zu Schritt 5.	Das Problem wurde behoben.
<p>Schritt 5 a Nehmen Sie das Beleuchtungskit heraus und setzen Sie es wieder ein. Warnung—Mögliche Schäden: Setzen Sie das Belichtungskit keinem direkten Sonnenlicht aus. Wenn sie zu lange dem Licht ausgesetzt ist, kann dies zu Problemen mit der Druckqualität führen. Warnung—Mögliche Schäden: Berühren Sie nicht die Fotoleitertrommel unter dem Belichtungskit. Dies kann Auswirkungen auf die Qualität zukünftiger Aufträge haben. b Drucken Sie das Dokument.</p> <p>Ist der Ausdruck fleckig?</p>	Kontaktieren Sie den Kundendienst .	Das Problem wurde behoben.

Papier wellt sich



Aktion	Ja	Nein
<p>Schritt 1</p> <p>a Bringen Sie die Führungen im Fach für das eingelegte Papier in die richtige Position.</p> <p>b Drucken Sie das Dokument.</p> <p>Ist das Papier gewellt?</p>	Wechseln Sie zu Schritt 2.	Das Problem wurde behoben.
<p>Schritt 2</p> <p>a Geben Sie die Papiersorte je nach Betriebssystem im Dialogfeld "Druckeinstellungen" oder "Drucken" an.</p> <p>Hinweise:</p> <ul style="list-style-type: none"> • Stellen Sie sicher, dass die Einstellung dem eingelegten Papier entspricht. • Sie können die Einstellung auch auf dem Bedienfeld des Druckers ändern. Wechseln Sie zu: <p>Einstellungen > Papier > Fachkonfiguration > Papierformat/-sorte</p> <p>b Drucken Sie das Dokument.</p> <p>Ist das Papier gewellt?</p>	Wechseln Sie zu Schritt 3.	Das Problem wurde behoben.
<p>Schritt 3</p> <p>Drucken Sie auf der anderen Seite des Papiers.</p> <p>a Entfernen Sie das Papier, drehen Sie es um, und legen Sie es anschließend wieder ein.</p> <p>b Drucken Sie das Dokument.</p> <p>Ist das Papier gewellt?</p>	Wechseln Sie zu Schritt 4.	Das Problem wurde behoben.
<p>Schritt 4</p> <p>a Legen Sie Papier aus einem neuen Paket ein.</p> <p>Hinweis: Papier kann bei hoher Luftfeuchtigkeit feucht werden. Bewahren Sie Papier in der Originalverpackung auf, bis Sie es verwenden.</p> <p>b Drucken Sie das Dokument.</p> <p>Ist das Papier gewellt?</p>	Kontaktieren Sie den Kundendienst .	Das Problem wurde behoben.

Schiefer oder verzerrter Ausdruck



Hinweis: Drucken Sie die Seiten für Druckqualitätstests aus, bevor Sie das Problem beheben. Gehen Sie an der Bedieneinheit zu **Einstellungen > Fehlersuche > Seiten für Druckqualitätstests ausdrucken**.

Drücken Sie bei Druckermodellen ohne Touchscreen , um durch die Einstellungen zu navigieren.

Aktion	Ja	Nein
<p>Schritt 1</p> <p>a Bringen Sie die Papierführungen im Fach für das eingelegte Papier in die richtige Position.</p> <p>b Drucken Sie das Dokument.</p> <p>Ist der Ausdruck schief oder verzerrt?</p>	<p>Wechseln Sie zu Schritt 2.</p>	<p>Das Problem wurde behoben.</p>
<p>Schritt 2</p> <p>a Legen Sie Papier aus einem neuen Paket ein.</p> <p>Hinweis: Papier kann bei hoher Luftfeuchtigkeit feucht werden. Bewahren Sie Papier in der Originalverpackung auf, bis Sie es verwenden.</p> <p>b Drucken Sie das Dokument.</p> <p>Ist der Ausdruck schief oder verzerrt?</p>	<p>Wechseln Sie zu Schritt 3.</p>	<p>Das Problem wurde behoben.</p>
<p>Schritt 3</p> <p>a Überprüfen Sie, ob das eingelegte Papier unterstützt wird.</p> <p>Hinweis: Wenn das Papier nicht unterstützt wird, legen Sie ein unterstütztes Papier ein.</p> <p>b Drucken Sie das Dokument.</p> <p>Ist der Ausdruck schief oder verzerrt?</p>	<p>Kontaktieren Sie den Kundendienst.</p>	<p>Das Problem wurde behoben.</p>

Vollflächige Farb- oder schwarze Bilder

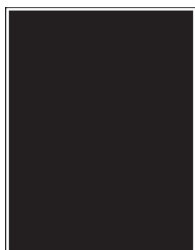

Hinweis: Drucken Sie die Seiten für Druckqualitätstests aus, bevor Sie das Problem beheben. Gehen Sie an der Bedienerkonsole zu **Einstellungen > Fehlersuche > Seiten für Druckqualitätstests ausdrucken**.

Drücken Sie bei Druckermodellen ohne Touchscreen , um durch die Einstellungen zu navigieren.

Aktion	Ja	Nein
<p>a Nehmen Sie das Belichtungskit heraus und setzen Sie es wieder ein.</p> <p>Warnung—Mögliche Schäden: Setzen Sie das Belichtungskit keinem direkten Sonnenlicht aus. Wenn es zu lange dem Licht ausgesetzt ist, kann dies zu Problemen mit der Druckqualität führen.</p> <p>Warnung—Mögliche Schäden: Berühren Sie nicht die Fotoleitertrommel unter dem Belichtungskit. Dies kann Auswirkungen auf die Qualität zukünftiger Aufträge haben.</p> <p>b Drucken Sie das Dokument.</p> <p>Gibt der Drucker vollflächige Farb- oder schwarze Bilder aus?</p>	<p>Kontaktieren Sie den Kundendienst.</p>	<p>Das Problem wurde behoben.</p>

Abgeschnittene Texte oder Bilder



Hinweis: Drucken Sie die Seiten für Druckqualitätstests aus, bevor Sie das Problem beheben. Gehen Sie an der Bedienerkonsole zu **Einstellungen > Fehlersuche > Seiten für Druckqualitätstests ausdrucken**.

Drücken Sie bei Druckermodellen ohne Touchscreen , um durch die Einstellungen zu navigieren.

Aktion	Ja	Nein
<p>Schritt 1</p> <p>a Bringen Sie die Papierführungen im Fach für das eingelegte Papier in die richtige Position.</p> <p>b Drucken Sie das Dokument.</p> <p>Sind Text oder Bilder abgeschnitten?</p>	<p>Wechseln Sie zu Schritt 2.</p>	<p>Das Problem wurde behoben.</p>

Aktion	Ja	Nein
<p>Schritt 2</p> <p>a Geben Sie die Papiergröße je nach Betriebssystem im Dialogfeld "Druckeinstellungen" oder "Drucken" an.</p> <p>Hinweise:</p> <ul style="list-style-type: none"> • Stellen Sie sicher, dass die Einstellung dem eingelegten Papier entspricht. • Sie können die Einstellung auch auf dem Bedienfeld des Druckers ändern. Wechseln Sie zu: <p>Einstellungen > Papier > Fachkonfiguration > Papierformat/-sorte</p> <p>b Drucken Sie das Dokument.</p> <p>Sind Text oder Bilder abgeschnitten?</p>	<p>Wechseln Sie zu Schritt 3.</p>	<p>Das Problem wurde behoben.</p>
<p>Schritt 3</p> <p>a Nehmen Sie das Beleuchtungskit heraus und setzen Sie es wieder ein.</p> <p>Warnung—Mögliche Schäden: Setzen Sie das Belichtungskit keinem direkten Sonnenlicht aus. Wenn sie zu lange dem Licht ausgesetzt ist, kann dies zu Problemen mit der Druckqualität führen.</p> <p>Warnung—Mögliche Schäden: Berühren Sie nicht die Fotoleitertrommel unter dem Belichtungskit. Dies kann Auswirkungen auf die Qualität zukünftiger Aufträge haben.</p> <p>b Drucken Sie das Dokument.</p> <p>Sind Text oder Bilder abgeschnitten?</p>	<p>Kontaktieren Sie den Kundendienst.</p>	<p>Das Problem wurde behoben.</p>

Toner lässt sich leicht abwischen

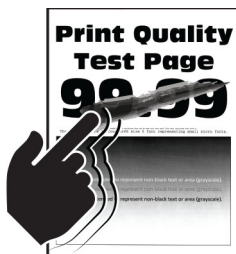

Hinweis: Drucken Sie die Seiten für Druckqualitätstests aus, bevor Sie das Problem beheben. Gehen Sie an der Bedienerkonsole zu **Einstellungen > Fehlersuche > Seiten für Druckqualitätstests ausdrucken**.

Drücken Sie bei Druckermodellen ohne Touchscreen , um durch die Einstellungen zu navigieren.

Aktion	Ja	Nein
<p>Schritt 1</p> <p>a Geben Sie die Papiersorte je nach Betriebssystem im Dialogfeld "Druckeinstellungen" oder "Drucken" an.</p> <p>Hinweise:</p> <ul style="list-style-type: none"> • Stellen Sie sicher, dass die Einstellung dem eingelegten Papier entspricht. • Sie können die Einstellung auch auf dem Bedienfeld des Druckers ändern. Wechseln Sie zu: <p>Einstellungen > Papier > Fachkonfiguration > Papierformat/-sorte</p> <p>b Drucken Sie das Dokument.</p> <p>Reibt sich der Toner leicht ab?</p>	<p>Wechseln Sie zu Schritt 2.</p>	<p>Das Problem wurde behoben.</p>
<p>Schritt 2</p> <p>a Überprüfen Sie, ob das Papiergewicht unterstützt wird.</p> <p>Hinweis: Wenn das Papiergewicht nicht unterstützt wird, legen Sie Papier mit einem unterstützten Gewicht ein.</p> <p>b Drucken Sie das Dokument.</p> <p>Reibt sich der Toner leicht ab?</p>	<p>Wechseln Sie zu Schritt 3.</p>	<p>Das Problem wurde behoben.</p>
<p>Schritt 3</p> <p>a Legen Sie Papier aus einem neuen Paket ein.</p> <p>Hinweis: Papier kann bei hoher Luftfeuchtigkeit feucht werden. Bewahren Sie Papier in der Originalverpackung auf, bis Sie es verwenden.</p> <p>b Drucken Sie das Dokument.</p> <p>Reibt sich der Toner leicht ab?</p>	<p>Kontaktieren Sie den Kundendienst.</p>	<p>Das Problem wurde behoben.</p>

Ungleichmäßiger Deckungsgrad



Hinweis: Drucken Sie die Seiten für Druckqualitätstests aus, bevor Sie das Problem beheben. Gehen Sie an der Bedieneinheit zu **Einstellungen > Fehlersuche > Seiten für Druckqualitätstests ausdrucken**.

Drücken Sie bei Druckermodellen ohne Touchscreen , um durch die Einstellungen zu navigieren.

Aktion	Ja	Nein
<p>a Nehmen Sie das Beleuchtungskit heraus und setzen Sie es wieder ein.</p> <p>Warnung—Mögliche Schäden: Setzen Sie das Belichtungskit keinem direkten Sonnenlicht aus. Wenn es zu lange dem Licht ausgesetzt ist, kann dies zu Problemen mit der Druckqualität führen.</p> <p>Warnung—Mögliche Schäden: Berühren Sie nicht die Fotoleitertrommel unter dem Belichtungskit. Dies kann Auswirkungen auf die Qualität zukünftiger Aufträge haben.</p> <p>b Drucken Sie das Dokument.</p> <p>Ist der Deckungsgrad ungleichmäßig?</p>	<p>Kontaktieren Sie den Kundendienst.</p>	<p>Das Problem wurde behoben.</p>

Horizontale dunkle Linien



Hinweise:

- Drucken Sie die Seiten für Druckqualitätstests aus, bevor Sie das Problem beheben. Gehen Sie an der Bedienerkonsole zu **Einstellungen > Fehlersuche > Seiten für Druckqualitätstests ausdrucken**.

Drücken Sie bei Druckermodellen ohne Touchscreen , um durch die Einstellungen zu navigieren.

- Wenn horizontale, dunkle Striche auf dem Ausdruck zu sehen sind, lesen Sie das Thema „Sich wiederholende Fehler“.

Aktion	Ja	Nein
<p>Schritt 1</p> <p>a Geben Sie die Papiersorte je nach Betriebssystem im Dialogfeld "Druckeinstellungen" oder "Drucken" an.</p> <p>Hinweise:</p> <ul style="list-style-type: none"> • Stellen Sie sicher, dass die Einstellung dem eingelegten Papier entspricht. • Sie können die Einstellung auch auf dem Bedienfeld des Druckers ändern. Wechseln Sie zu: <p>Einstellungen > Papier > Fachkonfiguration > Papierformat/-sorte</p> <p>b Drucken Sie das Dokument.</p> <p>Erscheinen dunkle Linien auf den Ausdrucken?</p>	<p>Wechseln Sie zu Schritt 2.</p>	<p>Das Problem wurde behoben.</p>

Aktion	Ja	Nein
<p>Schritt 2</p> <p>a Legen Sie Papier aus einem neuen Paket ein.</p> <p>Hinweis: Papier kann bei hoher Luftfeuchtigkeit feucht werden. Bewahren Sie Papier in der Originalverpackung auf, bis Sie es verwenden.</p> <p>b Drucken Sie das Dokument.</p> <p>Erscheinen dunkle Linien auf den Ausdrucken?</p>	Wechseln Sie zu Schritt 3.	Das Problem wurde behoben.
<p>Schritt 3</p> <p>a Nehmen Sie das Beleuchtungskit heraus und setzen Sie es wieder ein.</p> <p>Warnung—Mögliche Schäden: Setzen Sie das Belichtungskit keinem direkten Sonnenlicht aus. Wenn sie zu lange dem Licht ausgesetzt ist, kann dies zu Problemen mit der Druckqualität führen.</p> <p>Warnung—Mögliche Schäden: Berühren Sie nicht die Fotoleitertrommel unter dem Belichtungskit. Dies kann Auswirkungen auf die Qualität zukünftiger Aufträge haben.</p> <p>b Drucken Sie das Dokument.</p> <p>Erscheinen dunkle Linien auf den Ausdrucken?</p>	Kontaktieren Sie den Kundendienst .	Das Problem wurde behoben.

Vertikale, dunkle Linien



Hinweis: Drucken Sie die Seiten für Druckqualitätstests aus, bevor Sie das Problem beheben. Gehen Sie an der Bedienerkonsole zu **Einstellungen > Fehlersuche > Seiten für Druckqualitätstests ausdrucken**.

Drücken Sie bei Druckermodellen ohne Touchscreen , um durch die Einstellungen zu navigieren.

Aktion	Ja	Nein
<p>Schritt 1</p> <p>a Geben Sie die Papiersorte je nach Betriebssystem im Dialogfeld "Druckeinstellungen" oder "Drucken" an.</p> <p>Hinweise:</p> <ul style="list-style-type: none"> • Stellen Sie sicher, dass die Einstellung dem eingelegten Papier entspricht. • Sie können die Einstellung auch auf dem Bedienfeld des Druckers ändern. Wechseln Sie zu: <p>Einstellungen > Papier > Fachkonfiguration > Papierformat/-sorte</p> <p>b Drucken Sie das Dokument.</p> <p>Weist der Ausdruck vertikale, dunkle Linien auf?</p>	Wechseln Sie zu Schritt 2.	Das Problem wurde behoben.
<p>Schritt 2</p> <p>a Legen Sie Papier aus einem neuen Paket ein.</p> <p>Hinweis: Papier kann bei hoher Luftfeuchtigkeit feucht werden. Bewahren Sie Papier in der Originalverpackung auf, bis Sie es verwenden.</p> <p>b Drucken Sie das Dokument.</p> <p>Weist der Ausdruck vertikale, dunkle Linien auf?</p>	Wechseln Sie zu Schritt 3.	Das Problem wurde behoben.
<p>Schritt 3</p> <p>a Nehmen Sie das Beleuchtungskit heraus und setzen Sie es wieder ein.</p> <p>Warnung—Mögliche Schäden: Setzen Sie das Belichtungs kit keinem direkten Sonnenlicht aus. Wird es dem Licht zu lange ausgesetzt, kann dies zu Problemen bei der Druckqualität führen.</p> <p>Warnung—Mögliche Schäden: Berühren Sie nicht die Fotoleitertrommel unter dem Belichtungs kit. Dies kann Auswirkungen auf die Qualität zukünftiger Aufträge haben.</p> <p>b Drucken Sie das Dokument.</p> <p>Weist der Ausdruck vertikale, dunkle Linien auf?</p>	Kontaktieren Sie den Kundendienst .	Das Problem wurde behoben.

Horizontale weiße Linien

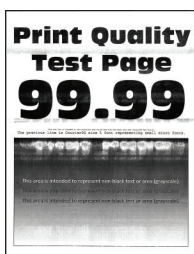

Hinweise:

- Drucken Sie die Seiten für Druckqualitätstests aus, bevor Sie das Problem beheben. Gehen Sie an der Bedienerkonsole zu **Einstellungen > Fehlersuche > Seiten für Druckqualitätstests ausdrucken**.

Drücken Sie bei Druckermodellen ohne Touchscreen , um durch die Einstellungen zu navigieren.

- Wenn horizontale weiße Linien auf Ihren Ausdruck zu sehen sind, lesen Sie das Thema „Sich wiederholende Fehler“.

Aktion	Ja	Nein
<p>Schritt 1</p> <p>a Geben Sie die Papiersorte je nach Betriebssystem im Dialogfeld "Druckeinstellungen" oder "Drucken" an.</p> <p>Hinweise:</p> <ul style="list-style-type: none"> • Stellen Sie sicher, dass die Einstellung dem eingelegten Papier entspricht. • Sie können die Einstellung auch auf dem Bedienfeld des Druckers ändern. Wechseln Sie zu: <p>Einstellungen > Papier > Fachkonfiguration > Papierformat/-sorte</p> <p>b Drucken Sie das Dokument.</p> <p>Weist der Ausdruck horizontale weiße Linien auf?</p>	<p>Wechseln Sie zu Schritt 2.</p>	<p>Das Problem wurde behoben.</p>
<p>Schritt 2</p> <p>a Nehmen Sie das Beleuchtungskit heraus und setzen Sie es wieder ein.</p> <p>Warnung—Mögliche Schäden: Setzen Sie das Belichtungskit keinem direkten Sonnenlicht aus. Wird es dem Licht zu lange ausgesetzt, kann dies zu Problemen bei der Druckqualität führen.</p> <p>Warnung—Mögliche Schäden: Berühren Sie nicht die Fotoleitertrommel unter dem Belichtungskit. Dies kann Auswirkungen auf die Qualität zukünftiger Aufträge haben.</p> <p>b Drucken Sie das Dokument.</p> <p>Weist der Ausdruck horizontale weiße Linien auf?</p>	<p>Kontaktieren Sie den Kundendienst.</p>	<p>Das Problem wurde behoben.</p>

Vertikale weiße Linien



Hinweis: Drucken Sie die Seiten für Druckqualitätstests aus, bevor Sie das Problem beheben. Gehen Sie an der Bedienerkonsole zu **Einstellungen > Fehlersuche > Seiten für Druckqualitätstests ausdrucken**.

Drücken Sie bei Druckermodellen ohne Touchscreen , um durch die Einstellungen zu navigieren.

Aktion	Ja	Nein
<p>Schritt 1</p> <p>a Geben Sie die Papiersorte je nach Betriebssystem im Dialogfeld "Druckeinstellungen" oder "Drucken" an.</p> <p>Hinweise:</p> <ul style="list-style-type: none"> • Stellen Sie sicher, dass die Einstellung dem eingelegten Papier entspricht. • Sie können die Einstellung auch auf dem Bedienfeld des Druckers ändern. Wechseln Sie zu: <p>Einstellungen > Papier > Fachkonfiguration > Papierformat/-sorte</p> <p>b Drucken Sie das Dokument.</p> <p>Weist der Ausdruck vertikale weiße Linien auf?</p> 	<p>Wechseln Sie zu Schritt 2.</p>	<p>Das Problem wurde behoben.</p>
<p>Schritt 2</p> <p>Überprüfen Sie, ob Sie die empfohlenen Papiersorte verwenden.</p> <p>a Legen Sie die empfohlene Papiersorte in die Papierzuführung ein.</p> <p>b Drucken Sie das Dokument.</p> <p>Weist der Ausdruck vertikale weiße Linien auf?</p>	<p>Wechseln Sie zu Schritt 3.</p>	<p>Das Problem wurde behoben.</p>
<p>Schritt 3</p> <p>a Nehmen Sie das Beleuchtungskit heraus und setzen Sie es wieder ein.</p> <p>Warnung—Mögliche Schäden: Setzen Sie das Belichtungskit keinem direkten Sonnenlicht aus. Wenn sie zu lange dem Licht ausgesetzt ist, kann dies zu Problemen mit der Druckqualität führen.</p> <p>Warnung—Mögliche Schäden: Berühren Sie nicht die Fotoleitertrommel unter dem Belichtungskit. Dies kann Auswirkungen auf die Qualität zukünftiger Aufträge haben.</p> <p>b Drucken Sie das Dokument.</p> <p>Weist der Ausdruck vertikale weiße Linien auf?</p>	<p>Kontaktieren Sie den Kundendienst.</p>	<p>Das Problem wurde behoben.</p>

Sich wiederholende Fehler



Hinweis: Drucken Sie die Seiten für Druckqualitätstests aus, bevor Sie das Problem beheben. Gehen Sie an der Bedienerkonsole zu **Einstellungen > Fehlersuche > Seiten für Druckqualitätstests ausdrucken**.

Drücken Sie bei Druckermodellen ohne Touchscreen , um durch die Einstellungen zu navigieren.



Aktion	Ja	Nein
<p>a Messen Sie mit Seiten für Druckqualitätstests ausdrucken den Abstand zwischen den Wiederholungsfehlern bei den betreffenden Farbseiten.</p> <p>b Überprüfen Sie, ob die sich wiederholenden Fehler auf die folgenden Messungen zutreffen:</p> <p>Belichtungskit</p> <ul style="list-style-type: none"> • 94,20 mm (3,71 Zoll) • 29,80 mm (1,17 Zoll) • 23,20 mm (0,91 Zoll) <p>Entwicklereinheit</p> <ul style="list-style-type: none"> • 43,90 mm (1,73 Zoll) • 45,50 mm (1,79 Zoll) <p>Transfermodul</p> <ul style="list-style-type: none"> • 37,70 mm (1,48 Zoll) • 78,50 mm (3,09 Zoll) • 55 mm (2,17 Zoll) <p>Fixierstation</p> <ul style="list-style-type: none"> • 79,80 mm (3,14 Zoll) • 94,30 mm (3,71 Zoll) <p>Treffen die sich wiederholenden Fehler auf die folgenden Messungen zu?</p>	<p>Messen Sie den Abstand, und kontaktieren Sie dann den Kundendienst.</p>	<p>Messen Sie den Abstand, und kontaktieren Sie dann den Kundendienst.</p>

Vertrauliche und andere angehaltene Dokumente werden nicht gedruckt

Aktion	Ja	Nein
<p>Schritt 1</p> <p>a Prüfen Sie an der Bedienerkonsole, ob die Dokumente in der Liste der angehaltenen Aufträge aufgeführt sind.</p> <p>Hinweis: Wenn die Dokumente nicht aufgeführt sind, drucken Sie anschließend die Dokumente mit den Optionen "Drucken und Zurückhalten".</p> <p>b Drucken Sie die Dokumente.</p> <p>Werden die Dokumente gedruckt?</p>	<p>Das Problem wurde behoben.</p>	<p>Wechseln Sie zu Schritt 2.</p>

Aktion	Ja	Nein
<p>Schritt 2</p> <p>Der Druckauftrag enthält möglicherweise einen Formatierungsfehler oder ungültige Daten.</p> <ul style="list-style-type: none"> • Löschen Sie den Druckauftrag und senden Sie ihn erneut. • Erzeugen Sie bei PDF-Dateien eine neue Datei, und drucken Sie anschließend die Dokumente. <p>Werden die Dokumente gedruckt?</p>	Das Problem wurde behoben.	Wechseln Sie zu Schritt 3.
<p>Schritt 3</p> <p>Beim Drucken über das Internet interpretiert der Drucker unter Umständen mehrere Auftrags titel als Duplikate.</p> <p>Für Windows-Benutzer</p> <ul style="list-style-type: none"> a Öffnen Sie das Dialogfeld "Druckeinstellungen". b Aktivieren Sie im Bereich "Drucken und Zurückhalten" die Option Doppelte Dokumente beibehalten. c Geben Sie eine PIN ein. d Senden Sie den Druckauftrag erneut. <p>Für Macintosh-Benutzer</p> <ul style="list-style-type: none"> a Speichern und benennen Sie jeden Druckerauftrag unterschiedlich. b Senden Sie den Auftrag einzeln. <p>Werden die Dokumente gedruckt?</p>	Das Problem wurde behoben.	Wechseln Sie zu Schritt 4.
<p>Schritt 4</p> <ul style="list-style-type: none"> a Löschen Sie einige angehaltene Aufträge, um Druckerspeicher freizugeben. b Senden Sie den Druckauftrag erneut. <p>Werden die Dokumente gedruckt?</p>	Das Problem wurde behoben.	Wechseln Sie zu Schritt 5.
<p>Schritt 5</p> <ul style="list-style-type: none"> a Rüsten Sie den Druckerspeicher auf. b Senden Sie den Druckauftrag erneut. <p>Werden die Dokumente gedruckt?</p>	Das Problem wurde behoben.	Kontaktieren Sie den Kundendienst .

Langsames Drucken

Aktion	Ja	Nein
<p>Schritt 1 Überprüfen Sie, ob das Druckerkabel richtig an den Drucker und an den Computer, den Druckserver, die Option oder ein anderes Netzwerkgerät angeschlossen ist.</p> <p>Druckt der Drucker langsam?</p>	Wechseln Sie zu Schritt 2.	Das Problem wurde behoben.
<p>Schritt 2</p> <p>a Stellen Sie sicher, dass der Drucker sich nicht im Sparmodus oder stillen Modus befindet.</p> <ul style="list-style-type: none"> • Navigieren Sie im Bedienfeld zu: Einstellungen > Gerät > Energiemanagement > Sparmodus • Navigieren Sie im Bedienfeld zu: Einstellungen > Gerät > Wartung > Konfigurationsmenü > Gerätebetrieb > Stiller Modus <p>Drücken Sie bei Druckermodellen ohne Touchscreen , um durch die Einstellungen zu navigieren.</p> <p>b Drucken Sie das Dokument.</p> <p>Druckt der Drucker langsam?</p>	Wechseln Sie zu Schritt 3.	Das Problem wurde behoben.
<p>Schritt 3</p> <p>a Geben Sie die Druckauflösung je nach Betriebssystem im Dialogfeld "Druckeinstellungen" oder "Drucken" an.</p> <p>b Legen Sie die Auflösung auf 4800 CQ fest.</p> <p>c Drucken Sie das Dokument.</p> <p>Druckt der Drucker langsam?</p>	Wechseln Sie zu Schritt 4.	Das Problem wurde behoben.
<p>Schritt 4</p> <p>a Navigieren Sie im Bedienfeld zu: Einstellungen > Drucken > Qualität > Druckauflösung</p> <p>Drücken Sie bei Druckermodellen ohne Touchscreen , um durch die Einstellungen zu navigieren.</p> <p>b Legen Sie die Auflösung auf 4800 CQ fest.</p> <p>c Drucken Sie das Dokument.</p> <p>Druckt der Drucker langsam?</p>	Wechseln Sie zu Schritt 5.	Das Problem wurde behoben.

Aktion	Ja	Nein
<p>Schritt 5</p> <p>a Geben Sie die Papiersorte je nach Betriebssystem im Dialogfeld "Druckeinstellungen" oder "Drucken" an.</p> <p>Hinweise:</p> <ul style="list-style-type: none"> • Stellen Sie sicher, dass die Einstellung dem eingelegten Papier entspricht. • Sie können die Einstellung auch auf dem Bedienfeld des Druckers ändern. • Schwereres Papier wird langsamer bedruckt. • Papier, das schmaler ist als die Formate "Letter", "A4" und "Legal" wird eventuell langsamer bedruckt. <p>b Drucken Sie das Dokument.</p> <p>Druckt der Drucker langsam?</p>	Wechseln Sie zu Schritt 6.	Das Problem wurde behoben.
<p>Schritt 6</p> <p>a Stellen Sie sicher, dass die Druckereinstellungen zu "Papierstruktur" und "Mediengewicht" mit den Eigenschaften des geladenen Papiers übereinstimmen.</p> <p>Navigieren Sie im Bedienfeld zu:</p> <p>Einstellungen > Papier > Medienkonfiguration > Druckmedien</p> <p>Drücken Sie bei Druckermodellen ohne Touchscreen , um durch die Einstellungen zu navigieren.</p> <p>Hinweis: Raue Papierstrukturen und schwereres Papiergewicht können den Druckvorgang verlangsamen.</p> <p>b Drucken Sie das Dokument.</p> <p>Druckt der Drucker langsam?</p>	Wechseln Sie zu Schritt 7.	Das Problem wurde behoben.
<p>Schritt 7</p> <p>Entfernen Sie angehaltene Aufträge.</p> <p>Druckt der Drucker langsam?</p>	Wechseln Sie zu Schritt 8.	Das Problem wurde behoben.
<p>Schritt 8</p> <p>a Stellen Sie sicher, dass der Drucker sich nicht überhitzt.</p> <p>Hinweise:</p> <ul style="list-style-type: none"> • Lassen Sie den Drucker nach einem umfangreichen Druckauftrag abkühlen. • Beachten Sie die empfohlene Umgebungstemperatur für den Drucker. Weitere Informationen finden Sie unter "Auswahl eines Druckerstandorts" auf Seite 10. <p>b Drucken Sie das Dokument.</p> <p>Druckt der Drucker langsam?</p>	Wechseln Sie zu Schritt 9.	Das Problem wurde behoben.

Aktion	Ja	Nein
Schritt 9 a Erweitern Sie den Druckerspeicher. b Drucken Sie das Dokument. Druckt der Drucker langsam?	Kontaktieren Sie den Kundendienst .	Das Problem wurde behoben.

Druckaufträge werden nicht gedruckt

Aktion	Ja	Nein
Schritt 1 a Wählen Sie im zu druckenden Dokument das Dialogfenster "Drucken" und prüfen Sie, ob Sie den korrekten Drucker ausgewählt haben. b Drucken Sie das Dokument. Wird das Dokument gedruckt?	Das Problem wurde behoben.	Wechseln Sie zu Schritt 2.
Schritt 2 a Überprüfen Sie, ob der Drucker eingeschaltet ist. b Beheben Sie alle Fehlermeldungen, die auf dem Display angezeigt werden. c Drucken Sie das Dokument. Wird das Dokument gedruckt?	Das Problem wurde behoben.	Wechseln Sie zu Schritt 3.
Schritt 3 a Überprüfen Sie, ob die Anschlüsse funktionieren und ob die Kabel richtig an den Computer und den Drucker angeschlossen sind. Weitere Informationen finden Sie in dem im Lieferumfang des Druckers enthaltenem Installationshandbuch. b Drucken Sie das Dokument. Wird das Dokument gedruckt?	Das Problem wurde behoben.	Wechseln Sie zu Schritt 4.
Schritt 4 a Schalten Sie den Drucker aus, warten Sie etwa 10 Sekunden lang und schalten Sie den Drucker dann wieder ein. b Drucken Sie das Dokument. Wird das Dokument gedruckt?	Das Problem wurde behoben.	Wechseln Sie zu Schritt 5.
Schritt 5 a Entfernen Sie den Druckertreiber und installieren Sie ihn neu. b Drucken Sie das Dokument. Wird das Dokument gedruckt?	Das Problem wurde behoben.	Kontaktieren Sie den Kundendienst .

Der Drucker reagiert nicht

Aktion	Ja	Nein
<p>Schritt 1 Überprüfen Sie, ob das Netzkabel mit der Stromquelle verbunden ist.</p> <p> VORSICHT – MÖGLICHE VERLETZUNGSGEFAHR Um Feuer- und Stromschlaggefahr zu vermeiden, schließen Sie das Netzkabel direkt an eine ordnungsgemäß geerdete Steckdose an, die sich in der Nähe des Geräts befindet und leicht zugänglich ist.</p> <p>Reagiert der Drucker?</p>	Das Problem wurde behoben.	Wechseln Sie zu Schritt 2.
<p>Schritt 2 Überprüfen Sie, ob die Stromversorgung durch einen Schutzschalter oder einen anderen Schalter unterbrochen ist.</p> <p>Ist die Stromversorgung durch einen Schutzschalter oder einen anderen Schalter unterbrochen?</p>	Schalten Sie den Netzschalter ein oder setzen Sie den Schutzschalter zurück.	Wechseln Sie zu Schritt 3.
<p>Schritt 3 Überprüfen Sie, ob der Drucker eingeschaltet ist.</p> <p>Ist der Drucker eingeschaltet?</p>	Wechseln Sie zu Schritt 4.	Schalten Sie den Drucker ein.
<p>Schritt 4 Überprüfen Sie, ob der Drucker im Ruhe- oder Energiesparmodus ist.</p> <p>Ist der Drucker im Ruhe- oder Energiesparmodus?</p>	Drücken Sie die Netztaaste , um den Drucker wieder einzuschalten.	Wechseln Sie zu Schritt 5.
<p>Schritt 5 Überprüfen Sie, ob die Kabel, die den Drucker und Computer verbinden, in die richtigen Anschlüsse eingesteckt sind.</p> <p>Sind die Kabel in die richtigen Anschlüsse eingesteckt?</p>	Wechseln Sie zu Schritt 6.	Stecken Sie die Kabel in die richtigen Anschlüsse.
<p>Schritt 6 Schalten Sie den Drucker aus, installieren Sie die Hardware-Optionen, und schalten Sie den Drucker anschließend wieder ein.</p> <p>Weitere Informationen finden Sie in dem im Lieferumfang der Option enthaltenen Installationshandbuch.</p> <p>Reagiert der Drucker?</p>	Das Problem wurde behoben.	Wechseln Sie zu Schritt 7.
<p>Schritt 7 Installieren Sie den richtigen Druckertreiber.</p> <p>Reagiert der Drucker?</p>	Das Problem wurde behoben.	Wechseln Sie zu Schritt 8.
<p>Schritt 8 Schalten Sie den Drucker aus, warten Sie etwa 10 Sekunden lang und schalten Sie den Drucker dann wieder ein.</p> <p>Reagiert der Drucker?</p>	Das Problem wurde behoben.	Kontaktieren Sie den Kundendienst .

Auftrag wird aus dem falschen Fach oder auf falschem Papier gedruckt

Aktion	Ja	Nein
<p>Schritt 1</p> <p>a Überprüfen Sie, dass Sie das richtige Papier verwenden.</p> <p>b Drucken Sie das Dokument.</p> <p>Wird das Dokument auf dem richtigen Papier gedruckt?</p>	Wechseln Sie zu Schritt 2.	Legen Sie das richtige Papierformat und die richtige Papiersorte ein.
<p>Schritt 2</p> <p>a Geben Sie Papierformat und Papiersorte je nach Betriebssystem im Dialogfeld "Druckeinstellungen" oder "Drucken" an.</p> <p>Hinweis: Sie können die Einstellungen auch auf dem Bedienfeld des Druckers ändern. Wechseln Sie zu:</p> <p>Einstellungen > Papier > Fachkonfiguration > Papierformat/-sorte</p> <p>Drücken Sie bei Druckermodellen ohne Touchscreen , um durch die Einstellungen zu navigieren.</p> <p>b Stellen Sie sicher, dass die Einstellungen dem im Fach eingelegten Papier entsprechen.</p> <p>c Drucken Sie das Dokument.</p> <p>Wird das Dokument auf dem richtigen Papier gedruckt?</p>	Das Problem wurde behoben.	Wechseln Sie zu Schritt 3.
<p>Schritt 3</p> <p>a Prüfen Sie, ob die Fächer verbunden sind.</p> <p>Weitere Informationen finden Sie unter "Verbinden von Fächern" auf Seite 31.</p> <p>b Drucken Sie das Dokument.</p> <p>Wird das Dokument über die richtige Zuführung gedruckt?</p>	Das Problem wurde behoben.	Kontaktieren Sie den Kundendienst .

Probleme mit der Farbqualität

Anpassen des Tonerauftrags

1 Navigieren Sie im Bedienfeld zu:

Einstellungen > Drucken > Qualität > Tonerauftrag

Drücken Sie bei Druckermodellen ohne Touchscreen , um durch die Einstellungen zu navigieren.

2 Passen Sie die Einstellung an.

3 Wenden Sie die Änderungen an.

Ändern der Farben im Ausdruck

Drücken Sie bei Druckermodellen ohne Touchscreen , um durch die Einstellungen zu navigieren.

1 Navigieren Sie im Bedienfeld zu:

Einstellungen > Druck > Qualität > Erweiterte Bildfunktionen > Farbanpassung

2 Wählen Sie aus dem Menü "Farbanpassung" die Option **Manuelle > Farbanpassung Inhalt** aus.

3 Wählen Sie die entsprechenden Farbumwandlungseinstellung.

Objekttyp	Farbumwandlungstabellen
RGB-Bild RGB-Text RGB-Grafiken	<ul style="list-style-type: none"> • Leuchtend: Generiert leuchtendere, gesättigtere Farben und kann auf alle eingehenden Farbformate angewendet werden. • sRGB Bildschirm: Erzeugt ein Ergebnis ähnlich den Farben eines Computerbildschirms. Die Verwendung des schwarzen Toners ist für das Drucken von Fotos optimiert. • Anz. - Echtes Schwarz: Erzeugt ein Ergebnis ähnlich den Farben eines Computerbildschirms. Diese Einstellung verwendet ausschließlich schwarzen Toner, um alle möglichen neutralen Graustufen zu erzeugen. • sRGB Leuchtend: Erhöht die Farbsättigung für die sRGB Bildschirm-Farbanpassung. Die Verwendung des schwarzen Toners ist für den Druck von Unternehmensgrafiken optimiert. • Aus
CMYK-Bild CMYK-Text CMYK-Grafiken	<ul style="list-style-type: none"> • US-CMYK: Verwendet eine Farbanpassung, die Ergebnisse ähnlich der SWOP-Farbausgabe (Specifications for Web Offset Publishing) erzielt. • Euro-CMYK: Verwendet eine Farbanpassung, die Ergebnisse ähnlich der EuroScale-Farbausgabe erzeugt. • Leuchtend CMYK — Erhöht die Farbsättigung für die US-CMYK-Farbumwandlungstabelle. • Aus

Häufig gestellte Fragen (FAQ) zum Farbdruck

Was ist die RGB-Farbdarstellung?

Die RGB-Farbdarstellung ist eine Methode, bei der Farben anhand der Intensität von rotem, grünem und blauem Licht beschrieben werden, das zur Erzeugung einer bestimmten Farbe verwendet wird. Rotes, grünes und blaues Licht kann in unterschiedlicher Intensität überlagert werden, um ein breites Spektrum an Farben zu erzeugen, die in der Natur vorkommen. Computerbildschirme, Scanner und Digitalkameras nutzen diese Methode zum Anzeigen von Farben.

Was ist die CMYK-Farbdarstellung?

Die CMYK-Farbdarstellung ist eine Methode, bei der Farben anhand des Anteils an Cyan, Magenta, Gelb und Schwarz beschrieben werden, der zur Wiedergabe einer bestimmten Farbe verwendet wird. Tinten oder Toner in Cyan, Magenta, Gelb und Schwarz können in unterschiedlichen Mengen gedruckt werden, um ein breites Spektrum an Farben darzustellen, die in der Natur vorkommen. Druckmaschinen, Tintenstrahldrucker sowie Farblaserdrucker erzeugen auf diese Weise Farben.

Wie werden die Farben in einem zu druckenden Dokument angegeben?

Softwareprogramme werden verwendet, um die Dokumentfarbe über RGB- bzw. CMYK-Farbkombinationen anzugeben und sie zu verändern. Weitere Informationen finden Sie in der Hilfe des Softwareprogramms.

Woher weiß der Drucker, welche Farbe er drucken soll?

Wenn Sie ein Dokument drucken, werden Informationen zum Typ und zur Farbe der einzelnen Objekte an den Drucker gesendet und durch Farbumwandlungstabellen geleitet. Die Farbe wird dann in die entsprechende Menge von Cyan-, Magenta-, Gelb- und Schwarz-Toner umgesetzt, die zur Erzeugung der gewünschten Farbe notwendig ist. Die jeweilige Anwendung der Farbumwandlungstabellen wird von den Objektinformationen bestimmt. So kann beispielsweise eine bestimmte Farbumwandlungstabelle auf Texte angewendet werden, während eine andere Farbumwandlungstabelle auf Fotos angewendet wird.

Was versteht man unter der manuellen Farbanpassung?

Ist die manuelle Farbanpassung aktiviert, verwendet der Drucker die benutzerdefinierten Farbumwandlungstabellen zur Objektverarbeitung. Manuelle Farbkorrektureinstellungen hängen von dem zu druckenden Objekttyp (Text, Grafiken oder Bilder) ab. Sie sind auch je nach der Farbspezifikation des Objekts im Softwareprogramm (RGB- oder CMYK-Kombinationen) spezifisch. Wie man eine andere Farbumwandlungstabelle manuell anwendet, finden Sie unter ["Ändern der Farben im Ausdruck" auf Seite 156](#).

Wenn im Softwareprogramm Farben nicht mit RGB- bzw. CMYK-Kombinationen angegeben werden, ist die Aktivierung der manuellen Farbanpassung nicht empfehlenswert. Sie ist auch dann nicht zu empfehlen, wenn die Farbanpassung durch das Softwareprogramm bzw. das Betriebssystem gesteuert wird. Bei den meisten Dokumenten wird die bevorzugte Farbe erzeugt, wenn die "Automatische Farbanpassung" ausgewählt ist.

Wie erhalte ich eine bestimmte Farbe (z. B. eine Farbe in einem Unternehmens-Logo)?

Über das Druckermenü "Qualität" kann aus neun verschiedenen Farbmustervorlagen ausgewählt werden. Diese Vorlagen sind ebenfalls über die Farbmusterseite des Embedded Web Servers zugänglich. Die Auswahl einer Vorlage erzeugt mehrseitige Ausdrücke, die aus hunderten von Farbfeldern bestehen. Jedes Feld enthält eine CMYK- bzw. RGB-Kombination, je nach ausgewählter Tabelle. Die Farbe der einzelnen Felder wird durch das Durchleiten der auf dem Feld angegebenen CMYK- bzw. RGB-Kombination durch die ausgewählte Farbumwandlungstabelle erzeugt.

Sie können auf den Farbmustervorlagen das Feld identifizieren, dessen Farbe der gewünschten Farbe am ehesten entspricht. Die auf dem Feld angegebene Farbkombination kann dann zum Ändern der Objektfarbe in einem Softwareprogramm verwendet werden. Weitere Informationen finden Sie in der Hilfe des Softwareprogramms. Unter Umständen ist eine manuelle Farbanpassung zur Verwendung der ausgewählten Farbumwandlungstabelle für bestimmte Objekte erforderlich.

Die Auswahl der Farbmustervorlage für ein bestimmtes Farbübereinstimmungsproblem hängt von folgenden Faktoren ab:

- der verwendeten Einstellung für die Farbanpassung ("Auto", "Aus" oder "Manuell")
- dem zu druckenden Objekttyp (Text, Grafiken oder Bilder)
- der Farbspezifikation des Objekts im Softwareprogramm (RGB- oder CMYK-Kombinationen)

Wenn im Softwareprogramm Farben nicht mit RGB- bzw. CMYK-Kombinationen angegeben werden, ist die Aktivierung der manuellen Farbanpassung nicht empfehlenswert. Einige Softwareprogramme passen die im Softwareprogramm angegebenen RGB- bzw. CMYK-Kombinationen mittels Farbverwaltung an. In diesen Fällen entspricht die gedruckte Farbe unter Umständen nicht exakt der Farbe auf den Farbmusterseiten.

Ausdruck erscheint verfärbt

Aktion	Ja	Nein
<p>Schritt 1 Farbanpassung ausführen.</p> <p>a Navigieren Sie im Bedienfeld zu: Einstellungen > Druck > Qualität > Erweiterte Bildfunktionen > Farbanpassung</p> <p>Drücken Sie bei Druckermodellen ohne Touchscreen , um durch die Einstellungen zu navigieren.</p> <p>b Drucken Sie das Dokument.</p> <p>Erscheint der Ausdruck verfärbt?</p>	<p>Wechseln Sie zu Schritt 2.</p>	<p>Das Problem wurde behoben.</p>
<p>Schritt 2 a Navigieren Sie im Bedienfeld zu: Einstellungen > Druck > Qualität > Erweiterte Bildfunktionen > Farbausgleich</p> <p>Drücken Sie bei Druckermodellen ohne Touchscreen , um durch die Einstellungen zu navigieren.</p> <p>b Passen Sie die Einstellungen an.</p> <p>c Drucken Sie das Dokument.</p> <p>Erscheint der Ausdruck verfärbt?</p>	<p>Kontaktieren Sie den Kundendienst.</p>	<p>Das Problem wurde behoben.</p>

Kontaktaufnahme mit dem Kundendienst

Bevor Sie Kontakt mit dem Kundendienst aufnehmen, vergewissern Sie sich, dass Sie die folgenden Informationen vorliegen haben:

- Druckerproblem
- Fehlermeldung
- Druckermodell und Seriennummer

Gehen Sie zu <http://support.lexmark.com> für Support per E-Mail oder Chat, oder suchen Sie in der Bibliothek mit Handbüchern, Support-Dokumentation, Treibern und weiteren Downloads nach einer Lösung.

Ein technischer Kundendienst über Telefon ist ebenfalls verfügbar. In den U.S.A. oder Kanada erreichen Sie den Kundendienst unter der Telefonnummer 1-800-539-6275. In anderen Ländern oder Regionen gehen Sie zu <http://support.lexmark.com>.

Aktualisieren und Migrieren

Hardware

Verfügbare interne Optionen

- Flash-Speicher
- Schriftartenkarten
- Firmware-Karten
 - Formate und Barcode
 - VORSCHREIBEN
- Druckerfestplatte

Hinweis: Einige Optionen sind nur bei bestimmten Druckermodellen verfügbar. Wenn Sie weitere Informationen benötigen, wenden Sie sich an den Fachhändler, bei dem Sie den Drucker erworben haben.

Zugreifen auf die Steuerungsplatine

 **VORSICHT – STROMSCHLAGGEFAHR:** Wenn Sie nach der Einrichtung des Druckers auf die Steuerungsplatine zugreifen oder optionale Hardware oder Speichermedien installieren möchten, schalten Sie zunächst den Drucker aus, und ziehen Sie das Netzkabel aus der Steckdose, um das Risiko eines elektrischen Schlags zu vermeiden. Wenn andere Geräte an den Drucker angeschlossen sind, schalten Sie diese auch aus und ziehen Sie alle Kabel vom Drucker ab.

- 1 Schalten Sie den Drucker aus.
- 2 Entfernen Sie das Netzkabel von der Steckdose und anschließend vom Drucker.
- 3 Verwenden Sie einen flachen Schraubendreher, und entfernen Sie die Abdeckung der Controller-Platine.

Warnung—Mögliche Schäden: Die elektrischen Komponenten der Steuerungsplatine können leicht durch statische Entladung beschädigt werden. Berühren Sie einen Metallgegenstand am Drucker, bevor Sie elektrische Komponenten oder Anschlüsse auf der Controller-Platine berühren.

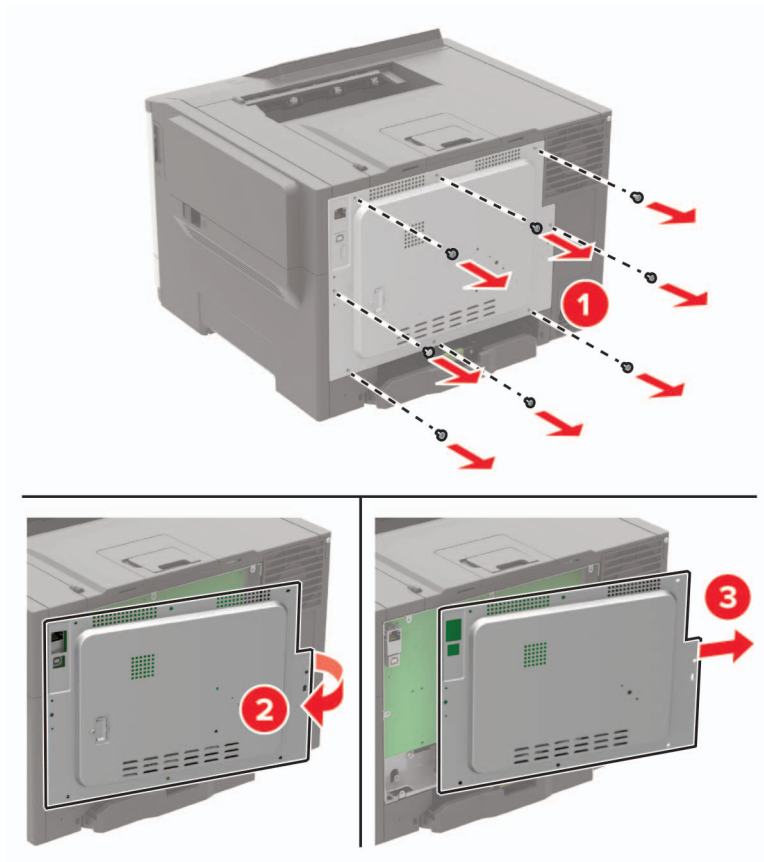

- 4 Bringen Sie die Abdeckung an.

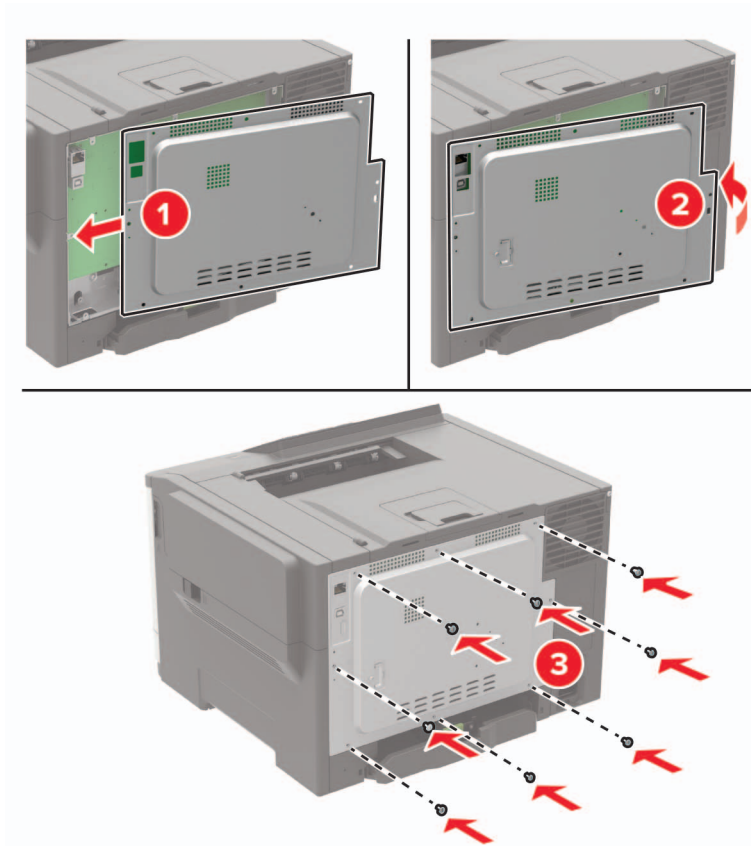

- 5 Schließen Sie das Netzkabel an den Drucker und dann an eine Steckdose an.

⚠ VORSICHT – MÖGLICHE VERLETZUNGSGEFAHR Um das Risiko eines Feuers oder eines elektrischen Schlags zu vermeiden, schließen Sie das Netzkabel an eine ordnungsgemäß geerdete Steckdose an, die sich in der Nähe des Geräts befindet und leicht zugänglich ist.

- 6 Schalten Sie den Drucker ein.

Installieren einer Festplatte

⚠ VORSICHT – STROMSCHLAGGEFAHR: Wenn Sie nach der Einrichtung des Druckers auf die Steuerungsplatine zugreifen oder optionale Hardware oder Speichermedien installieren möchten, schalten Sie zunächst den Drucker aus, und ziehen Sie das Netzkabel aus der Steckdose, um das Risiko eines elektrischen Schlags zu vermeiden. Wenn andere Geräte an den Drucker angeschlossen sind, schalten Sie diese auch aus und ziehen Sie alle Kabel vom Drucker ab.

- 1 Schalten Sie den Drucker aus.
- 2 Entfernen Sie das Netzkabel von der Steckdose und anschließend vom Drucker.
- 3 Verwenden Sie einen flachen Schraubendreher, und entfernen Sie die Abdeckung der Controller-Platine.

Warnung—Mögliche Schäden: Die elektrischen Komponenten der Steuerungsplatine können leicht durch statische Entladung beschädigt werden. Berühren Sie einen Metallgegenstand am Drucker, bevor Sie Komponenten oder Anschlüsse auf der Controller-Platine berühren.

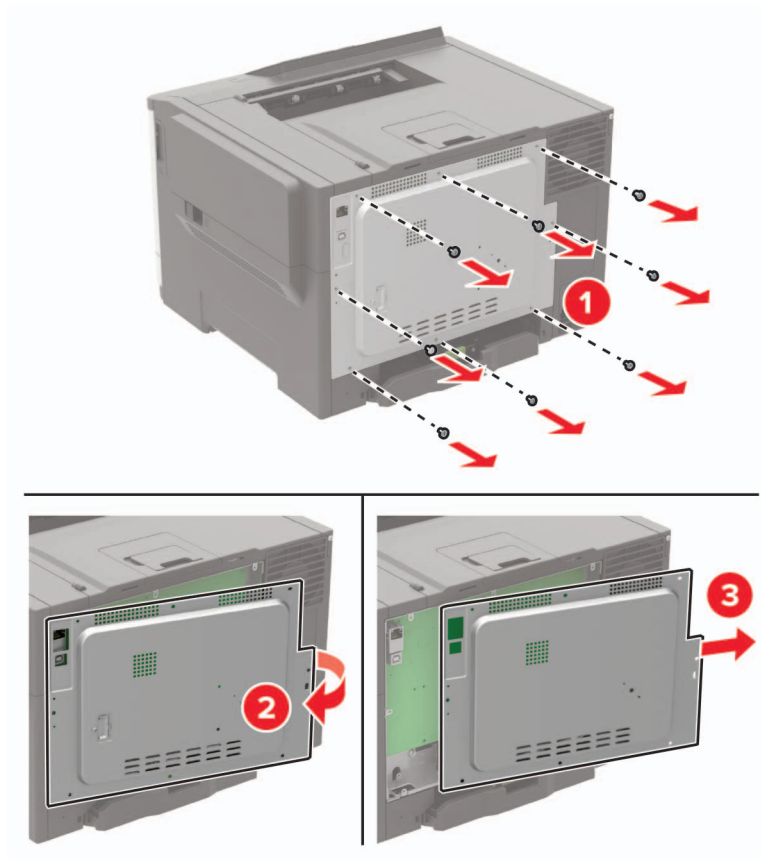

4 Nehmen Sie die Druckerfestplatte aus der Verpackung.

5 Befestigen Sie die Festplatte und schließen Sie das Festplattenkabel an die Steuerungsplatine an.

Warnung—Mögliche Schäden: Berühren oder drücken Sie nicht auf die Mitte der Festplatte.

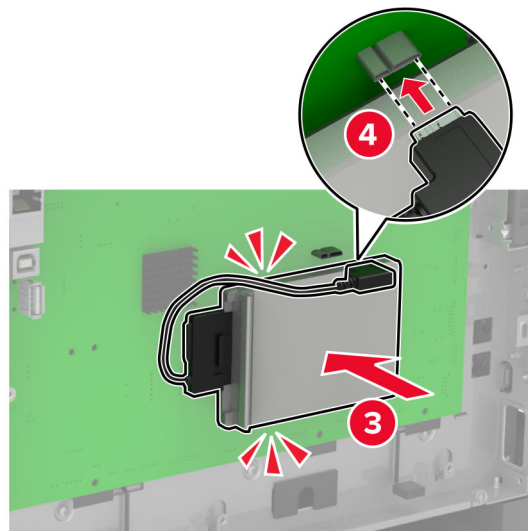
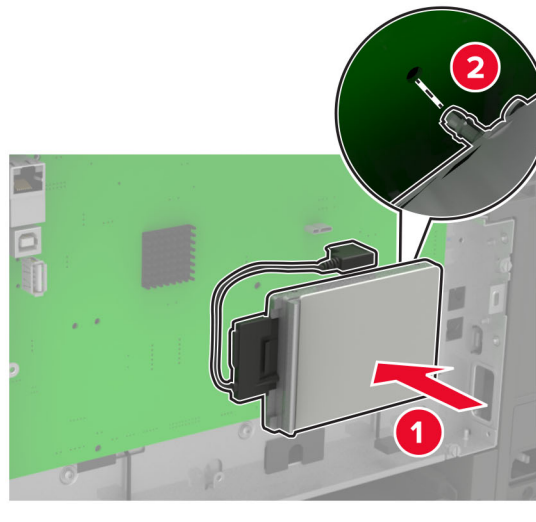

6 Bringen Sie die Abdeckung an.

7 Schließen Sie das Netzkabel an den Drucker und dann an eine Steckdose an.

⚠ VORSICHT – MÖGLICHE VERLETZUNGSGEFAHR Um das Risiko eines Feuers oder eines elektrischen Schlags zu vermeiden, schließen Sie das Netzkabel an eine ordnungsgemäß geerdete Steckdose an, die sich in der Nähe des Geräts befindet und leicht zugänglich ist.

8 Schalten Sie den Drucker ein.

Installieren optionaler Fächer

Hinweis: Je nach Druckermodell kann die 650-Blatt-Doppelzuführung oder die 650-Blatt-Doppelzuführung und das 550-Blatt-Fach installiert werden.

⚠ VORSICHT – STROMSCHLAGGEFAHR: Wenn Sie nach der Einrichtung des Druckers auf die Steuerungsplatine zugreifen oder optionale Hardware oder Speichermedien installieren möchten, schalten Sie zunächst den Drucker aus, und ziehen Sie das Netzkabel aus der Steckdose, um das Risiko eines elektrischen Schlags zu vermeiden. Wenn andere Geräte an den Drucker angeschlossen sind, schalten Sie diese auch aus und ziehen Sie alle Kabel vom Drucker ab.

- 1 Schalten Sie den Drucker aus.
- 2 Entfernen Sie das Netzkabel von der Steckdose und anschließend vom Drucker.
- 3 Nehmen Sie das optionale Fach aus der Verpackung und entfernen Sie das gesamte Verpackungsmaterial.
- 4 Richten Sie den Drucker am optionalen Fach aus und setzen Sie den Drucker auf das Fach.

⚠ VORSICHT – MÖGLICHE VERLETZUNGSGEFAHR Wenn der Drucker mehr als 18 kg wiegt, sind zum sicheren Anheben mindestens zwei geschulte Personen notwendig.



Hinweis: Wenn Sie beide optionalen Fächer installieren, muss sich das 550-Blatt-Fach unterhalb der 650-Blatt-Doppelzuführung befinden.

- 5 Schließen Sie das Netzkabel an den Drucker und dann an eine Steckdose an.

⚠ VORSICHT – MÖGLICHE VERLETZUNGSGEFAHR Um Feuer- und Stromschlaggefahr zu vermeiden, schließen Sie das Netzkabel direkt an eine ordnungsgemäß geerdete Steckdose an, die sich in der Nähe des Geräts befindet und leicht zugänglich ist.

- 6 Schalten Sie den Drucker ein.

Fügen Sie das Fach im Druckertreiber hinzu, um es für Druckaufträge zur Verfügung zu stellen. Weitere Informationen finden Sie unter "[Hinzufügen verfügbarer Optionen im Druckertreiber](#)" auf Seite 165.

Software

Installation der Druckersoftware

- 1 Beziehen Sie eine Kopie des Softwareinstallationspakets.
 - Von der im Lieferumfang des Druckers enthaltenen Software-CD.
 - Gehen Sie zu <http://support.lexmark.com>, und wählen Sie dann Ihren Drucker und Ihr Betriebssystem aus.
- 2 Führen Sie das Installationsprogramm aus, und folgen Sie den Anweisungen auf dem Computerbildschirm.
- 3 Fügen Sie den Drucker für Macintosh-Benutzer hinzu.

Hinweis: Sie finden die IP-Adresse des Druckers im Abschnitt "TCP/IP" des Menüs "Netzwerk/Berichte".

Hinzufügen verfügbarer Optionen im Druckertreiber

Für Windows-Benutzer

- 1 Öffnen Sie den Druckerordner.
- 2 Wählen Sie den Drucker, den Sie aktualisieren möchten aus, und gehen Sie wie folgt vor:
 - Wählen Sie unter Windows 7 oder höher **Druckereigenschaften** aus.
 - Wählen Sie unter früheren Versionen **Eigenschaften** aus.
- 3 Navigieren Sie zu der Registerkarte "Konfiguration", und wählen Sie dann **Jetzt aktualisieren – Drucker fragen**.
- 4 Wenden Sie die Änderungen an.

Für Macintosh-Benutzer

- 1 Navigieren Sie über die Systemeinstellungen im Apple-Menü zu Ihrem Drucker, und wählen Sie **Optionen und Verbrauchsmaterialien**.
- 2 Navigieren Sie zur Liste der Hardware-Optionen, und fügen Sie dann alle installierten Optionen hinzu.
- 3 Wenden Sie die Änderungen an.

Firmware

Exportieren oder Importieren einer Konfigurationsdatei

Sie können die Konfigurationseinstellungen Ihres Druckers in eine Textdatei exportieren, die dann importiert werden können, um die Einstellungen auf andere Drucker anzuwenden.

- 1 Öffnen Sie einen Webbrowser, und geben Sie die IP-Adresse des Druckers in das Adressfeld ein.

Hinweise:

- Zeigen Sie die IP-Adresse des Druckers auf dem Startbildschirm des Druckers an. Die IP-Adresse wird in vier Zahlengruppen angezeigt, die durch Punkte voneinander abgetrennt sind. Zum Beispiel: 123.123.123.123.
- Wenn Sie einen Proxyserver verwenden, deaktivieren Sie ihn vorübergehend, um die Webseite ordnungsgemäß zu laden.

2 Exportieren oder Importieren einer Konfigurationsdatei für ein oder mehrere Anwendungen.**Für eine Anwendung**

- a Klicken Sie im Embedded Web Server auf **Apps** > und die Anwendung, die Sie > **konfigurieren möchten**.
- b Klicken Sie auf **Exportieren** oder **Importieren**.

Für mehrere Anwendungen

- a Klicken Sie im Embedded Web Server auf **Konfiguration exportieren** oder **Konfiguration importieren**.
- b Befolgen Sie dann die Anweisungen auf dem Bildschirm.

Firmware-Aktualisierung

Einige Anwendungen erfordern eine Mindestversion der Gerät-Firmware, um ordnungsgemäß zu funktionieren.

Weitere Informationen über das Aktualisieren der Geräte-Firmware erhalten Sie von Ihrem Lexmark Händler.

- 1** Klicken Sie im Embedded Web Server auf **Einstellungen** > **Gerät** > **Firmware aktualisieren**.
- 2** Navigieren Sie zur erforderlichen Flash-Datei.
- 3** Wenden Sie die Änderungen an.

Hinweise

Produktinformationen

Produktname:

Lexmark C2240; Lexmark C2325dw; Lexmark C2425dw; Lexmark C2535dw; Lexmark CS421dn; Lexmark CS521dn; Lexmark CS622de

Gerätetyp:

5029

Modelle:

038, 230, 238, 430, 438, 636, 696

Hinweis zur Ausgabe

Juli 2018

Der folgende Abschnitt gilt nicht für Länder, in denen diese Bestimmungen mit dem dort geltenden Recht unvereinbar sind: LEXMARK INTERNATIONAL, INC., STELLT DIESE VERÖFFENTLICHUNG OHNE MANGELGEWÄHR ZUR VERFÜGUNG UND ÜBERNIMMT KEINERLEI GARANTIE, WEDER AUSDRÜCKLICH NOCH STILLSCHWEIGEND, EINSCHLIESSLICH, JEDOCH NICHT BESCHRÄNKT AUF, DER GESETZLICHEN GARANTIE FÜR MARKTGÄNGIGKEIT EINES PRODUKTS ODER SEINER EIGNUNG FÜR EINEN BESTIMMTEN ZWECK. In einigen Staaten ist der Ausschluss von ausdrücklichen oder stillschweigenden Garantien bei bestimmten Rechtsgeschäften nicht zulässig. Deshalb besitzt diese Aussage für Sie möglicherweise keine Gültigkeit.

Diese Publikation kann technische Ungenauigkeiten oder typografische Fehler enthalten. Die hierin enthaltenen Informationen werden regelmäßig geändert; diese Änderungen werden in höheren Versionen aufgenommen. Verbesserungen oder Änderungen an den beschriebenen Produkten oder Programmen können jederzeit vorgenommen werden.

Die in dieser Softwaredokumentation enthaltenen Verweise auf Produkte, Programme und Dienstleistungen besagen nicht, dass der Hersteller beabsichtigt, diese in allen Ländern zugänglich zu machen, in denen diese Softwaredokumentation angeboten wird. Kein Verweis auf ein Produkt, Programm oder einen Dienst besagt oder impliziert, dass nur dieses Produkt, Programm oder dieser Dienst verwendet werden darf. Sämtliche Produkte, Programme oder Dienste mit denselben Funktionen, die nicht gegen vorhandenen Beschränkungen bezüglich geistigen Eigentums verstoßen, können stattdessen verwendet werden. Bei Verwendung anderer Produkte, Programme und Dienstleistungen als den ausdrücklich vom Hersteller empfohlenen ist der Benutzer für die Beurteilung und Prüfung der Funktionsfähigkeit selbst zuständig.

Den technischen Support von Lexmark finden Sie unter <http://support.lexmark.com>.

Unter www.lexmark.com erhalten Sie Informationen zu Zubehör und Downloads.

© 2018 Lexmark International, Inc.

Alle Rechte vorbehalten.

Marken

Lexmark und das Lexmark Logo sind Marken oder eingetragene Warenzeichen von Lexmark International, Inc., eingetragen in den Vereinigten Staaten und/oder anderen Ländern.

Google Cloud Print und Google Chrome sind Marken von Google Inc.

Macintosh, das Mac-Logo und Safari sind Marken von Apple Inc.

Microsoft, Windows, Internet Explorer und Microsoft Edge sind eingetragene Marken oder Marken der Microsoft-Unternehmensgruppe in den USA und anderen Ländern.

Mopria®, das Mopria®-Logo und das Mopria® Alliance-Logo sind eingetragene Marken und Handelsmarken von Mopria Alliance, Inc. in den USA und anderen Ländern. Unbefugte Verwendung ist strengstens verboten.

PCL® ist eine eingetragene Marke der Hewlett-Packard Company. PCL ist die Bezeichnung der Hewlett-Packard Company für einen Satz von in den Druckerprodukten enthaltenen Druckerbefehlen (Sprache) und Funktionen. Dieser Drucker wurde im Hinblick auf Kompatibilität mit der PCL-Sprache entwickelt. Der Drucker erkennt also in verschiedenen Anwendungsprogrammen verwendete PCL-Befehle und emuliert die den Befehlen entsprechenden Funktionen.

PostScript ist eine eingetragene Marke von Adobe Systems Incorporated in den Vereinigten Staaten und/oder anderen Ländern.

Alle anderen Marken sind das Eigentum ihrer jeweiligen Inhaber.

AirPrint und das AirPrint-Logo sind Marken von Apple Inc.

Lizenzhinweise

Alle Lizenzhinweise zu diesem Produkt finden Sie im CD:\NOTICES-Verzeichnis der Installationssoftware-CD.

Hinweis zum GS-Zeichen

Modell	038, 230, 238, 430, 438, 636, 696
Gerätetyp	5029
Postanschrift	Lexmark Deutschland GmbH Postfach 1560 63115 Dietzenbach
Adresse	Lexmark Deutschland GmbH Max-Planck-Straße 12 63128 Dietzenbach
Telefon	0180 - 564 56 44 (Produktinformationen)
Telefon	01805- 00 01 15 (Technischer Kundendienst)
E-mail	internet@lexmark.de

Geräuschemissionspegel

Die folgenden Messungen wurden gemäß ISO 7779 durchgeführt und gemäß ISO 9296 berichtet.

Hinweis: Einige Modi gelten u.U. nicht für Ihr Produkt.

Durchschnittlicher Schalldruckpegel innerhalb von 1 Meter in dBA	
Drucken	50
Bereit	16

Änderung der Werte vorbehalten. Unter www.lexmark.com erhalten Sie die aktuellen Werte.

WEEE-Richtlinie (Waste from Electrical and Electronic Equipment = Elektronikschrott-Verordnung)



Das WEEE-Logo kennzeichnet bestimmte Recycling-Programme und Recycling-Vorgänge für elektronische Produkte in Ländern der Europäischen Union. Wir fördern das Recycling unserer Produkte.

Bei Fragen zu Recycling-Möglichkeiten finden Sie auf der Lexmark Website unter www.lexmark.com die Telefonnummer Ihres örtlichen Vertriebsbüros.

Entsorgung des Produkts

Entsorgen Sie den Drucker und die Verbrauchsmaterialien nicht wie normalen Haushaltsmüll. Wenden Sie sich an die örtlichen Behörden, um Informationen zu Entsorgung und Recycling zu erhalten.

Hinweis zur statischen Empfindlichkeit

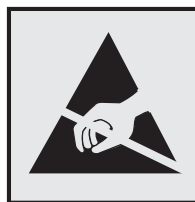

Mit diesem Symbol sind Teile gekennzeichnet, die gegen statische Aufladungen empfindlich sind. Berühren Sie die Bereiche um diese Symbole erst, nachdem Sie einen Metallgegenstand in einem entfernten Bereich zu dem Symbol berührt haben.

Zur Vermeidung von Schäden durch elektrostatische Entladung bei der Durchführung von Wartungsarbeiten, wie zum Beispiel das Entfernen von Papierstaus oder die Ersetzung von Verbrauchsmaterial, berühren Sie den freiliegenden Metallrahmen des Druckers bevor Sie auf den Innenbereich des Druckers zugreifen oder ihn berühren, selbst wenn das Symbol nicht angezeigt wird.

ENERGY STAR

Alle Lexmark Produkte mit dem ENERGY STAR-Symbol auf dem Produkt oder auf dem Startbildschirm sind zertifiziert und erfüllen in der von Lexmark gelieferten Konfiguration die ENERGY STAR-Anforderungen der Umweltschutzbehörde EPA (Environmental Protection Agency).



Temperaturinformationen

Betriebstemperatur und relative Feuchte	10 bis 32,2 °C und 15 bis 80 % rel. Feuchte
Langfristige Aufbewahrung von Drucker/Kassette/Belichtungseinheit ¹	15,3 bis 32,2 °C und 8 bis 80 % rel. Feuchte Maximale Feuchttemperatur: 22,8 °C Nicht kondensierende Umgebung
Kurzfristiger Versand von Drucker/Kassette/Belichtungseinheit	-40 bis 43,3 °C
¹ Die Haltbarkeit von Verbrauchsmaterialien beträgt etwa 2 Jahre. Diese Angabe basiert auf Aufbewahrung in einer Standard-Büroumgebung bei 22 °C und 45 % Luftfeuchtigkeit. ² Die Feuchttemperatur wird von der Lufttemperatur und der relativen Feuchte bestimmt.	

Laser-Hinweis

Der Drucker wurde in den USA zertifiziert und entspricht den Anforderungen der Vorschriften DHHS 21 CFR Kapitel I für Laserprodukte der Klasse I (1), andernorts ist er als Laserprodukt der Klasse I zertifiziert, das den Anforderungen von IEC 60825-1 entspricht: 2014.

Laserprodukte der Klasse I werden nicht als gefährlich betrachtet. Der Drucker enthält im Inneren einen Laser der Klasse IIIb (3b) AlGaInP mit 15 Milliwatt, im Wellenlängenbereich von 650 bis 670 Nanometern arbeitet. Dieser befindet sich in einer Druckkopfeinheit, die nicht gewartet werden kann. Das Lasersystem und der Drucker sind so konstruiert, dass unter normalen Betriebsbedingungen, bei der Wartung durch den Benutzer oder bei den vorgeschriebenen Wartungsbedingungen Menschen keiner Laserstrahlung ausgesetzt sind, die die Werte für Klasse I überschreitet.

Energieverbrauch

Stromverbrauch des Produkts

In der folgenden Tabelle wird der Energieverbrauch des Produkts aufgezeigt.

Hinweis: Einige Modi gelten u.U. nicht für Ihr Produkt.

Modus	Beschreibung	Stromverbrauch (Watt)
Drucken	Das Produkt generiert eine gedruckte Ausgabe auf Basis von elektronischen Eingaben.	Einseitig: 400 (C2325, C2425, CS421); 530 (CS521); 570 (C2240, CS622) Beidseitig: 275 (C2325); 280 (C2425, CS421); 360 (CS521); 380 (C2240, CS622)
Kopieren	Das Produkt generiert eine gedruckte Ausgabe von gedruckten Originaldokumenten.	N/V
Scannen	Das Produkt scannt gedruckte Dokumente.	N/V
Bereit	Das Produkt wartet auf einen Druckauftrag.	32,5 (C2325); 35,5 (C2425, CS421); 37,0 (C2240, CS521, CS622)
Energiesparmodus	Das Produkt befindet sich in einem hohen Energiesparmodus.	1,3 (CS521); 1,4 (C2325, C2435, CS421); 1,5 (C2240, CS622)
Ruhezustand	Das Produkt befindet sich in einem niedrigen Energiesparmodus.	0,2
Aus	Das Produkt ist an eine Netzsteckdose angeschlossen, der Netzschalter ist jedoch ausgeschaltet.	0,2

Der in der vorhergehenden Tabelle aufgelistete Stromverbrauch stellt durchschnittliche Zeitmessungen dar. Die spontane Leistungsaufnahme kann wesentlich höher liegen als der Durchschnitt.

Änderung der Werte vorbehalten. Unter www.lexmark.com erhalten Sie die aktuellen Werte.

Ruhemodus

Dieses Produkt verfügt über einen Energiesparmodus, der als *Ruhemodus* bezeichnet wird. Im Ruhemodus wird Energie gespart, indem der Energieverbrauch bei längerer Inaktivität reduziert wird. Der Ruhemodus wird automatisch aktiviert, wenn das Produkt über einen festgelegten Zeitraum, der auch als *Zeitlimit für den Ruhemodus* bezeichnet wird, nicht verwendet wurde.

Werkseitig ist das Zeitlimit für den Ruhemodus des Produkts wie folgt festgelegt (in Minuten):	15
--	----

Über die Konfigurationsmenüs kann das Zeitlimit für den Ruhemodus auf einen Wert zwischen 1 Minute und 120 Minuten eingestellt werden. Wenn das Zeitlimit für den Ruhemodus auf einen niedrigen Wert eingestellt wird, verringert sich zwar der Energieverbrauch, während die Reaktionszeit des Produkts jedoch verlängert werden kann. Bei einem hohen Wert für das Zeitlimit ist die Reaktionszeit zwar kurz, gleichzeitig wird jedoch mehr Energie verbraucht.

Ruhemodus

Dieses Produkt verfügt über einen Betriebsmodus mit sehr niedrigem Stromverbrauch, der Ruhemodus genannt wird. Im Ruhemodus werden alle anderen Systeme und Geräte sicher ausgeschaltet.

Die Ruhemodus kann über eine der folgenden Methoden aktiviert werden:

- Verwenden der Zeitsperre für Ruhezustand
- Verwenden von "Energiesparplanen"

Werksvorgabe der Zeitsperre für Ruhezustand für dieses Produkt in allen Ländern oder Regionen.	3 Tage
--	--------

Die Zeit, die der Drucker wartet, nachdem ein Auftrag gedruckt wurde und bevor er in den Ruhemodus wechselt, kann auf einen Zeitraum zwischen einer Stunde und einem Monat eingestellt werden.

Ausgeschaltet

Wenn dieser Drucker auch im ausgeschalteten Zustand eine geringe Menge Strom verbraucht, müssen Sie den Netzstecker aus der Netzsteckdose ziehen, um den Energieverbrauch vollständig zu unterbinden.

Gesamter Energieverbrauch

Manchmal ist es sinnvoll, den gesamten Energieverbrauch des Produkts abzuschätzen. Da die Energieverbrauchswerte in der Einheit Watt angegeben werden, muss der Energieverbrauch mit der Zeit multipliziert werden, die das Produkt in den einzelnen Modi verbringt. Auf diese Weise kann der gesamte Energieverbrauch berechnet werden. Beim gesamten Energieverbrauch des Druckers handelt es sich um die Summe der Energieverbrauchswerte für die einzelnen Modi.

Technische Hinweise zu WLAN-Produkten

Dieser Abschnitt enthält rechtliche Informationen, die nur für WLAN-Modelle gelten.

Informationen dazu, ob es sich bei Ihrem Gerät um ein WLAN-Modell handelt, finden Sie unter <http://support.lexmark.com>.

Hinweis zu modularen Komponenten

Dieses Produkt kann folgende modulare Komponente(n) enthalten:

Lexmark Regulatory Type/Model LEX-M07-001; FCC ID:IYLLLEXM07001; IC:2376A-LEXM07001

Radiofrequenzstrahlung

Die Ausgangsstromstrahlung dieses Geräts liegt deutlich unter den von der FCC und anderen Regulierungsbehörden festgelegten Grenzwerten für Radiofrequenzstrahlung. Zwischen der Antenne und den Bedienern des Geräts muss ein Mindestabstand von 20 cm eingehalten werden, um die Anforderungen der FCC und anderer Regulierungsbehörden zur Radiofrequenzstrahlung zu erfüllen.

Übereinstimmung mit den Richtlinien der Europäischen Gemeinschaft (EG)

Dieser Drucker erfüllt die Schutzbestimmungen gemäß der EG-Richtlinie 2014/53/EU zur Angleichung und Harmonisierung der Gesetzgebung der Mitgliedstaaten hinsichtlich Funkausrüstung.

Der Hersteller dieses Produkts ist: Lexmark International, Inc., 740 West New Circle Road, Lexington, KY, 40550 USA. Der bevollmächtigte Vertreter ist: Lexmark International Technology Hungária Kft., 8 Lechner Ödön fasor, Millennium Tower III, 1095 Budapest, UNGARN. Eine Konformitätserklärung hinsichtlich der Anforderungen der Richtlinien wird vom bevollmächtigten Vertreter zur Verfügung gestellt oder kann unter www.lexmark.com/en_us/über/Regulatory-compliance/european-union-declaration-of-conformity.html abgerufen werden.

Die Konformität wird durch das CE-Zeichen angegeben:



Einschränkungen

Diese Funkausrüstung darf nur im Innenbereich verwendet werden. Die Verwendung im Freien ist verboten. Diese Einschränkung gilt für alle in der nachstehenden Tabelle aufgeführten Länder:

									
AT	BE	BG	CH	CY	CZ		DE	DK	EE
EL	ES	FI	FR	HR	HU		IE	IS	IT
LI	LT	LU	LV	MT	NL		NO	PL	PT
RO	SE	SI	SK	TR	Vereinigtes Königreich				

EU-Angabe zum Betriebsfrequenzbereich und der maximalen RF-Leistung von Funksendern

Diese Funkanlage überträgt in einem der folgenden Frequenzbereiche: 2,4 GHz (2,412 – 2,472 GHz in der EU) oder 5 GHz (5,15 – 5,35 oder 5,47 – 5,725 in der EU). Die maximale EIRP-Ausgangssendeleistung, einschließlich Antennengewinn, beträgt ≤ 20 dBm für beide Bereiche.

Modellübergreifende Informationen

Die folgenden Informationen gelten für alle Druckermodelle CS421 (5029-230), CS521 (5029-430), C2325 (5029-038), C2425 (5029-238) und C2535 (5029-438).

Übereinstimmung mit den Richtlinien der Europäischen Gemeinschaft (EG)

Dieses Produkt erfüllt die Schutzanforderungen der EG-Richtlinien 2014/30/EU, 2014/35/EU, 2009/125/EG und 2011/65/EU des Rates zur Annäherung und Harmonisierung der Gesetze der Mitgliedsstaaten (elektromagnetische Verträglichkeit, Sicherheit von elektrischen Komponenten zur Verwendung innerhalb bestimmter Spannungsgrenzen, Radio- und Telekommunikationsbasisgeräte und umweltgerechte Gestaltung energiebetriebener Produkte und Einschränkungen beim Einsatz bestimmter gefährlicher Substanzen in elektrischen und elektronischen Geräten).

Der Hersteller dieses Produkts ist: Lexmark International, Inc., 740 West New Circle Road, Lexington, KY, 40550 USA. Der bevollmächtigte Vertreter ist: Lexmark International Technology Hungária Kft., 8 Lechner Ödön fasor,

Millennium Tower III, 1095 Budapest, UNGARN. Eine Konformitätserklärung hinsichtlich der Anforderungen der Richtlinien wird vom bevollmächtigten Vertreter zur Verfügung gestellt oder kann unter www.lexmark.com/en_us/über/Regulatory-compliance/european-union-declaration-of-conformity.html abgerufen werden.

Dieses Produkt erfüllt die Grenzwerte nach EN 55022 und EN55032 für Geräte der Klasse B und die Sicherheitsanforderungen nach EN 60950-1 oder EN 62368-1.

Modellspezifische Informationen

Die folgenden Informationen gelten nur für die Druckermodelle CS622 (5029-636) und C2240 (5029-696).

Übereinstimmung mit den Richtlinien der Europäischen Gemeinschaft (EG)

Dieses Produkt erfüllt die Schutzanforderungen der EG-Richtlinien 2014/30/EU, 2014/35/EU und 2011/65/EU des EG-Rates zur Annäherung und Harmonisierung der Gesetze der Mitgliedsstaaten hinsichtlich der elektromagnetischen Verträglichkeit, der Sicherheit von elektrischen Komponenten, die für den Einsatz in bestimmten Spannungsbereichen ausgelegt sind, sowie zu Einschränkungen beim Einsatz bestimmter gefährlicher Substanzen in elektrischen und elektronischen Geräten.

Der Hersteller dieses Produkts ist: Lexmark International, Inc., 740 West New Circle Road, Lexington, KY, 40550 USA. Der bevollmächtigte Vertreter ist: Lexmark International Technology Hungária Kft., 8 Lechner Ödön fasor, Millennium Tower III, 1095 Budapest, UNGARN. Eine Konformitätserklärung hinsichtlich der Anforderungen der Richtlinien wird vom bevollmächtigten Vertreter zur Verfügung gestellt oder kann unter www.lexmark.com/en_us/über/Regulatory-compliance/european-union-declaration-of-conformity.html abgerufen werden.

Dieses Produkt erfüllt die Grenzwerte nach EN 55022 und EN55032 für Geräte der Klasse A und die Sicherheitsanforderungen nach EN 60950-1 oder EN 62368-1.

Hinweis zu Störungen des Radio- und Fernsehempfangs

Warnung

Dieses Produkt erfüllt die Grenzwerte der Emissionsanforderungen der Normen EN55022 und EN55032 für Geräte der Klasse A und die Immunitätsanforderungen der Norm EN55024. Dieses Produkt darf nicht in Wohngebieten verwendet werden.

Dies ist ein Gerät der Klasse A. In Wohngebieten kann dieses Gerät Störungen des Radio- und Fernsehempfangs verursachen. Der Benutzer muss in diesem Fall geeignete Maßnahmen ergreifen.

Index

Zeichen

"Gerätekontingente"
einrichten 19

A

AirPrint
verwenden 38
angehaltene Aufträge 40
unter Macintosh drucken 40
unter Windows drucken 40
Anschließen des Druckers
Mit einem WLAN 92
Anschließen von Kabeln 12
Anzeige­helligkeit
anpassen 111
Anzeigenanpassung
verwenden 18
auf dem Bildschirm mit Gesten
navigieren 24
auf dem Bildschirm navigieren
mit Gesten 24

Ä

Ändern des Hintergrundbilds 18

B

Beleuchtung der Ein/Aus-Taste
Bedeutung der Status 16
Belichtungs­kit
bestellen 97
ersetzen 103
Belichtungs­kit Schwarz
bestellen 97
Belichtungs­kits Schwarz und
Farbe bestellen 97
Beschädigter Flash-Speicher
gefunden 124
Beseitigen von Staus
In der Standardablage 118
bestellen
Wartungs­kit der Fixierstation 97
Briefbogen
laden 28, 30
Briefumschläge
laden 28, 30

C

Cloud Connector-Profil
drucken unter 41
erstellen 19
Cloud Connector-Profil
erstellen 19

D

Deaktivieren des Wi-Fi-
Netzwerks 93
Diashow ausführen 18
Display anpassen 18
Dokumente, drucken
über einen Computer 37
von einem Mobilgerät 37, 38
Druckaufträge bestätigen 40
unter Windows drucken 40
von einem Macintosh-Computer
drucken 40
Druckaufträge reservieren
unter Windows drucken 40
von einem Macintosh-Computer
drucken 40
Druckaufträge speichern 40
Druckaufträge wiederholen 40
unter Windows drucken 40
von einem Macintosh-Computer
drucken 40
Druckaufträge wurden nicht
gedruckt 153
drucken
AirPrint 86
Liste mit Schriftartbeispielen 42
Menü­einstellungs­seite 88
Verzeichnis­liste 42
von einem Cloud Connector-
Profil 41
von einem Computer 37
von einem Flash-Laufwerk 38
Drucker
transportieren 110
Druckeranschlüsse 12
Druckereinstellungen
Werksvorgabe
wiederherstellen 90
Druckerfestplatte
installieren 161
verschlüsseln 90

Druckerfestplattenspeicher 90
löschen 89
Druckerfestplattenspeicher
löschen 89
Druckerinformationen
suchen 9
Drucker­konfigurationen 11
Drucker­meldungen
Beschädigter Flash-Speicher
gefunden 124
Kassette austauschen, falsche
Druckerregion 125
Nicht genügend freier Flash-
Speicher für Ressourcen 124
Nicht von Lexmark stammendes
Verbrauchsmaterial 125
Unformatierter Flash-Speicher
gefunden 124
Drucker­menüs 43
Drucker­optionen –
Problemlösung
interne Option wird nicht
erkannt 123
Drucker reagiert nicht 154
Drucker­software installieren 165
Drucker­speicher löschen 89, 90
Drucker­speicher sichern 90
Drucker­standort
auswählen 10
Drucker­standort auswählen 10
Drucker­status 16
Drucker transportieren 110
Drucker­treiber
Hardware-Optionen
hinzufügen 165
Drucker­verbindung
prüfen 123
Druck­qualität – Problemlösung
abgeschnittene Texte oder
Bilder 141
Ausdruck erscheint
verfärbt 158
Druck zu dunkel 130
fehlende Farben 137
fleckige Drucke und
Punkte 137
Geister­bilder auf dem
Ausdruck 132

grauer oder farbiger Hintergrund 133
 heller Druck 135
 horizontale dunkle Linien 144
 horizontale weiße Linien 146
 leere Seiten 130
 Papier wellt sich 139
 schiefer Ausdruck 140
 sich wiederholende Fehler 148
 Toner lässt sich leicht abwischen 142
 ungleichmäßiger Deckungsgrad 143
 vertikale dunkle Linien 145
 Vertikale dunkle Linien 145
 vertikale weiße Linien 147
 verzerrter Ausdruck 140
 vollflächige Farb- oder schwarze Bilder 140
 weiße Seiten 130

E

Eco-Modus konfigurieren 111
 Eco-Moduseinstellung konfigurieren 19
 Embedded Web Server kann nicht geöffnet werden 121
 Emissionshinweise 168, 172
 Energiemodi planen 19
 energiesparende Einstellung Eco-Modus 111
 Energiesparmodus 111
 Ruhemodus 111
 Energiesparmodus konfigurieren 111
 Erstellen von Lesezeichen 21
 Erstellen von Ordnern für Lesezeichen 21
 Ethernet-Anschluss 12

F

Fächer installieren 164
 laden 26
 Fächer einsetzen 164
 Fächer laden 26
 Fächer verbinden 31
 Farbanpassung manuell 156
 Farbanpassung Inhalt 156

FCC-Hinweise 172
 Fehlerbehebung Drucker reagiert nicht 154
 Embedded Web Server kann nicht geöffnet werden 121
 Häufig gestellte Fragen (FAQ) zum Farbdruck 156
 Fehlerbehebung beim Drucken Auftrag wird auf falschem Papier gedruckt 155
 Auftrag wird aus falschem Fach gedruckt 155
 Druckaufträge werden nicht gedruckt 153
 Fachverbindung funktioniert nicht 128
 fehlerhafte Ränder 134
 Flash-Laufwerk kann nicht gelesen werden 122
 gestaute Seiten werden nicht neu gedruckt 129
 häufige Papierstaus 128
 langsames Drucken 151
 sortiertes Drucken funktioniert nicht 127
 Umschläge kleben beim Drucken aneinander 126
 vertrauliche und andere angehaltene Dokumente werden nicht gedruckt 149
 Firmware aktualisieren 166
 Firmware aktualisieren Flash-Datei 166
 Flash-Laufwerk drucken unter 38
 Flash-Laufwerk kann nicht gelesen werden Fehlerbehebung beim Drucken 122
 flüchtigen Speicher löschen 89
 flüchtiger Speicher 90

G

Gerätekontingente Einrichten 19
 Geräuschemissionspegel 168
 gesprochene Kennwörter aktivieren 25
 gesprochene Kennwörter aktivieren 25

Google Cloud Print verwenden 37
 Gruppen bearbeiten 23
 hinzufügen 22
 löschen 23
 Gruppen bearbeiten 23
 Gruppen hinzufügen 22
 Gruppen löschen 23

H

Hardware-Optionen Fächer 164
 Hardware-Optionen hinzufügen Druckertreiber 165
 Häufig gestellte Fragen (FAQ) zum Farbdruck 156
 Helligkeit anpassen Anzeige 111
 Herstellen einer Verbindung mit WLAN PIN-Methode verwenden 92
 Tastendruckmethode verwenden 92
 Hinweis zu flüchtigem Speicher 90
 Hinzufügen interner Optionen Druckertreiber 165
 Hinzufügen von Hardware-Optionen Druckertreiber 165

I

Installieren von Optionen Druckerfestplatte 161
 Interne Optionen Druckerfestplatte 159
 Firmware-Karte 159
 Speicherkarte 159
 interne Optionen hinzufügen Druckertreiber 165
 interne Option wird nicht erkannt 123

K

Karten laden 28
 Kassette austauschen, falsche Druckerregion 125

Konfigurationsdatei exportieren
über Embedded Web
Server 165

Konfigurationsdatei importieren
über Embedded Web
Server 165

Kontakte
bearbeiten 23
hinzufügen 22
löschen 23

Kontakte bearbeiten 23

Kontakte hinzufügen 22

Kontakte löschen 23

Kontaktieren des
Kundendienstes 20

Kontakt mit dem Kundendienst
aufnehmen 158

Kontrollleuchte
Bedeutung der Status 16

Kundendienst
Kontakt aufnehmen 158
Verwenden 20

L

Lesezeichen
Erstellen 21
Erstellen von Ordnern für 21

Lexmark Mobile Print
verwenden 37

Liste mit Schriftartbeispielen
drucken 42

Luftfeuchtigkeit rund um den
Drucker 170

M

manuelle Farbanpassung
anwenden 156

manuelle Zufuhr
laden 30

Materialbenachrichtigungen 98
konfigurieren 98

Menü
802.1x 76
An Lexmark gesendete Info 50
Anmeldebeschränkung 84
Auftragsabrechnung 59
Benachrichtigungen 45
Berechtigungen verw. 80
Bild 64
Druckeinrichtung für
vertrauliche Aufträge 84

drucken 87

Druckerfernes Bedienfeld 45

Druckerinformationen 55

Druckmedien 66

Druck von Flash-Laufwerk 66

Einrichtung 57

Einstellungen 44

Energiemanagement 49

Ethernet 71

Fachkonfiguration 65

Fehlerbehebung 88

Gerät 87

Google Cloud Print 79

Hilfe 88

HTML 64

HTTP/FTP-Einstellungen 77

IPSec 75

Konfigurationsmenü 51

Layout 56

Lokale Konten 81

Löschen außer Betrieb 54

LPD-Konfiguration 76

Management mobiler
Dienste 86

Menüeinstellungsseite 87

Netzwerk 88

Netzwerkübersicht 68

PCL 62

PDF 61

PostScript 61

Qualität 58

Sicherheitsüberwachungsproto-
koll 82

Sichtbare
Startbildschirmsymbole 55

SNMP 74

Solutions LDAP-
Einstellungen 86

Standardeinstellungen
wiederherstellen 51

TCP/IP 73

Temporäre Dateien löschen 85

ThinPrint 78

Universaleinrichtung 65

USB 78

Verschiedenes 86

Wi-Fi Direct 79

XPS 61

Zugriff 50

Menü "HTTP/FTP-
Einstellungen" 77

Menü "WLAN-Optionen" 68

Menüeinstellungsseite
drucken 88

Menüs
Festplatte verschlüsseln 85
USB-Geräte planen 81
WLAN 68

mithilfe der
Anzeigenanpassung 18

mobiles Gerät
drucken unter 37, 38

Mopria-Druckservice
verwenden 37

N

Netzkabelbuchse 12

nicht flüchtigen Speicher
löschen 89

nicht flüchtiger Speicher 90

Nicht genügend freier Flash-
Speicher für Ressourcen 124

Nicht von Lexmark stammendes
Verbrauchsmaterial 125

P

Papierformat "Universal"
konfigurieren 26

Papierformat festlegen 26

Papier in die manuelle Zufuhr
einlegen 30

Papier in die Universalzuführung
einlegen 28

Papiersorte festlegen 26

Papierstau, beheben
In der Standardablage 118

Papierstau entfernen
in der Duplexeinheit 115
in der Fixierstation 115
in der Universalzuführung 119
in Fächern 115
unterhalb der Fixierstation 115

Papierstau im Standardfach 118

Papierstau in der
Universalzuführung 119

Papierstau in Fächern 115

Papierstau in Klappe A 115

Papierstaus
Bereiche 114
Papierstaubereiche
identifizieren 114
vermeiden 113

Papierstaus beseitigen
in der manuellen Zufuhr 120
persönliche
Identifikationsnummer-
Methode 92
persönliche
Identifikationsnummern
aktivieren 25
persönliche
Identifikationsnummern
aktivieren 25
Platzbedarf um den Drucker 10

Q

QR-Codes
Hinzufügen 20

R

Rechtliche
Hinweise 168, 169, 170, 171, 172,
173, 174
Recycling
Lexmark Produkte 112
Tonerkassetten 112
Verpackung von Lexmark 112
reinigen
äußeres Druckergehäuse 93
Druckerinnenraum 93
Reinigen des Druckers 93
Resttonerbehälter
ersetzen 100
Resttonerbehälter bestellen 97
Ruhemodus
konfigurieren 111

S

Seiten zum Qualitätstest
drucken 88
Sicherheit 7, 8
Sicherheitssteckplatz
Suche 89
Sicherheitssteckplatz
ermitteln 89
sich wiederholende Fehler 148
sortiertes Drucken funktioniert
nicht 127
Spareinstellungen
konfigurieren 19
Spareinstellungen
konfigurieren 19

Sprachsteuerung
aktivieren 24
Sprechgeschwindigkeit 25
Sprachsteuerung aktivieren 24
Sprechgeschwindigkeit
anpassen
Sprachsteuerung 25
Sprechgeschwindigkeit für
Sprachsteuerung
anpassen 25
Startbildschirm
anpassen 18
Symbole einblenden 18
verwenden 17
Startbildschirmsymbole 17
Startbildschirm verwenden 17
Status der Teile
prüfen 94
Status des Verbrauchsmaterials
prüfen 94
Stau beseitigen
in der Duplexeinheit 115
in der Fixierstation 115
in der Universalzuführung 119
in Fächern 115
unterhalb der Fixierstation 115
Staus beheben
in der manuellen Zufuhr 120
Steuerungsplatine
zugreifen auf 159
Symbole auf dem Startbildschirm
anzeigen 18
Symbole auf dem Startbildschirm
einblenden 18

T

Tastatur auf dem Display
verwenden 25
Tastendruckmethode 92
TCP/IP-Menü 73
Temperatur rund um den
Drucker 10, 170
Tonerauftrag
anpassen 155
Tonerauftrag anpassen 155
Tonerkassette
bestellen 94
ersetzen 98
Tonerkassetten
Recycling 112

U

Umsetzen des Druckers 110
Unformatierter Flash-Speicher
gefunden 124
Universal-Papierformat
konfigurieren 26
Universalzuführung
laden 28
unterstützte Dateitypen 39
unterstützte Flash-Laufwerke 39
unterstützte Papierformate 32
unterstützte Papiergewichte 35
unterstützte Papiersorten 34
USB-Anschluss 12
aktivieren 122
USB-Anschluss aktivieren 122

Ü

über das Bedienfeld
Lexmark C2240 16
Lexmark C2325 14
Lexmark C2425 15
Lexmark C2535 15
Lexmark CS421 15
Lexmark CS521 15
Lexmark CS622 16
Überprüfen der
Drucker Verbindung 123
Überprüfen des Status der Teile
und Verbrauchsmaterialien 94

V

Verbindung von Fächern
aufheben 31
Verbrauchsmaterial austauschen
Belichtungskit Schwarz 103
Belichtungskit Schwarz und
Farbe 103
Resttonerbehälter 100
Tonerkassette 98
Verbrauchsmaterial einsparen 111
Verbrauchsmaterialien
einsparen 111
Verbrauchsmaterialien bestellen
Belichtungskit 97
Resttonerbehälter 97
Tonerkassette 94
Verbrauchsmaterialzähler
zurücksetzen 125
Vergrößerungsmodus
aktivieren 25

- Vergrößerungsmodus
 - aktivieren 25
- Vermeiden von Papierstaus 113
- verschlüsseln
 - Druckerfestplatte 90
- Vertrauliche Druckaufträge 40
 - unter Macintosh drucken 40
 - unter Windows drucken 40
- vertrauliche und andere angehaltene Druckaufträge drucken
 - unter Windows 40
 - von einem Macintosh-Computer 40
- Verwalten des Bildschirmschoners 18
- verwenden
 - Originalteile von Lexmark 94
 - Originalverbrauchsmaterialien von Lexmark 94
- Verwenden des QR-Codegenerators 20
- Verzeichnisliste
 - drucken 42
- virtuelle Tastatur
 - verwenden 25
- von einem Computer aus drucken 37
- von einem Flash-Laufwerk aus drucken 38

W

- Wartungskit der Fixierstation
 - bestellen 97
- Werkseinstellungen
 - wiederherstellen 90
- Werksvorgaben
 - wiederherstellen 90
- Wi-Fi-Netzwerk
 - Wird deaktiviert 93
- Wi-Fi Protected Setup
 - WLAN 92
- WLAN
 - Verbinden des Druckers mit 92
 - Wi-Fi Protected Setup 92
- WLAN-Netzwerkverbindung 92

Z

- zugreifen auf die Steuerungsplatine 159

- zurücksetzen
 - Verbrauchsmaterialzähler 125
- zusätzliche Informationen über den Drucker finden 9