



# **CX421, CX522, CX622, CX625, MC2325, MC2425, MC2535, MC2640, XC2235, XC2240, XC4240**

---

## **Benutzerhandbuch**

**Juli 2018**

**[www.lexmark.com](http://www.lexmark.com)**

---

Gerätetyp(en):

7529

Modell(e):

081, 230, 238, 436, 486, 496, 636, 638, 686, 698, 836, 838, 898

# Inhalt

- Sicherheitshinweise..... 7**
  - Konventionen..... 7
  - Produkt-Statements..... 7
- Informationen zum Drucker..... 11**
  - Ermitteln von Druckerinformationen..... 11
  - Auswahl eines Druckerstandorts..... 12
  - Druckerkonfigurationen..... 13
  - Anschließen von Kabeln..... 15
- Verwenden des Bedienfelds..... 17**
  - Lexmark CX421, Lexmark MC2325, und Lexmark MC2425..... 17**
  - Lexmark CX522, Lexmark CX622, Lexmark MC2535, Lexmark MC2640, Lexmark XC2235, und Lexmark XC2240..... 18**
  - Lexmark CX625 und Lexmark XC4240..... 19**
  - Erläuterungen zum Status der Netztaste und der Kontrollleuchte..... 19
- Einrichten und Verwenden der Startbildschirm-Anwendungen..... 21**
  - Verwenden des Startbildschirms..... 21
  - Anpassen des Startbildschirms..... 22
  - Verwenden der Anzeigenanpassung..... 22
  - Scan Center einrichten..... 23
  - Einrichten von "Ausweis kopieren"..... 23
  - Verwenden des Kurzwahl-Centers..... 24
  - Erstellen eines Cloud Connector-Profiles..... 24
  - "Gerätekontingente" einrichten..... 24
  - Verwenden des QR-Codegenerators..... 25
  - Konfigurieren der Spareinstellungen..... 25
  - Verwendung von Customer Support..... 25
  - Verwalten von Lesezeichen..... 26
    - Erstellen von Lesezeichen ..... 26
    - Erstellen von Ordnern ..... 26
  - Verwalten von Kontakten..... 27
    - Kontakte hinzufügen..... 27
    - Hinzufügen von Gruppen..... 27
    - Kontaktgruppe bearbeiten..... 28

Löschen von Einträgen oder Gruppen ..... 28

**Einrichten und Verwenden der Barrierefreiheitsfunktionen..... 29**

Sprachsteuerung wird aktiviert.....29  
 Navigieren auf dem Bildschirm mit Gesten.....29  
 Aktivieren des Vergrößerungsmodus.....30  
 Anpassen der Sprechgeschwindigkeit für die Sprachsteuerung.....30  
 Verwenden der Tastatur auf dem Display..... 30  
 Aktivieren der gesprochenen Kennwörter oder persönlichen Identifikationsnummern..... 30

**Einlegen von Papier und Spezialdruckmedien..... 31**

Einstellen von Papierformat und Papiersorte.....31  
 Konfigurieren des Papierformats "Universal".....31  
 Laden der Fächer..... 31  
 Einlegen von Druckmedien in die Universalzuführung.....33  
 Einlegen von Papier in die manuelle Zuführung.....35  
 Verbinden von Fächern..... 36

**Papierstütze.....37**

Unterstützte Papierformate.....37  
 Unterstützte Papiersorten..... 39  
 Unterstütztes Papiergewicht..... 40

**Drucken.....42**

Von einem Computer aus drucken..... 42  
 Drucken über ein Mobilgerät..... 42  
 Drucken von einem Flash-Laufwerk..... 43  
 Unterstützte Flash-Laufwerke und Dateitypen..... 44  
 Konfigurieren vertraulicher Druckaufträge..... 45  
 Drucken von vertraulichen und anderen angehaltenen Druckaufträgen..... 45  
 Drucken Sie aus einem Cloud Connector-Profil heraus..... 46  
 Drucken von Schriftartmusterlisten..... 47  
 Drucken von Verzeichnislisten..... 47

**Kopieren.....48**

Kopieren.....48  
 Kopieren von Fotos.....48  
 Kopieren auf Briefbögen..... 48

Beidseitiges Kopieren..... 49  
 Verkleinern bzw. Vergrößern von Kopien..... 49  
 Sortieren von Kopien..... 49  
 Einfügen von Trennseiten zwischen Kopien..... 49  
 Kopieren von mehreren Seiten auf ein einzelnes Blatt..... 50  
 Erstellen eines Kopierkurzbefehls..... 50

**E-Mails..... 51**

Einrichten der E-Mail-Funktion..... 51  
 Konfigurieren der E-Mail-Einstellungen..... 51  
 Senden einer E-Mail..... 51  
 Erstellen einer E-Mail-Verknüpfung..... 52

**Faxen..... 53**

Einrichten der Faxfunktion des Druckers..... 53  
 Versenden eines Faxes..... 59  
 Planen eines Faxes..... 60  
 Erstellen eines Fax-Kurzbefehls..... 60  
 Ändern der Fax-Auflösung..... 61  
 Anpassen des Tonerauftrags..... 61  
 Anzeigen eines Faxprotokolls..... 61  
 Blockieren unerwünschter Faxe..... 61  
 Faxe anhalten..... 62  
 Faxweiterleitung..... 62

**Scannen..... 63**

Scannen an FTP-Server..... 63  
 FTP-Kurzbefehl erstellen..... 63  
 Scannen an ein Flash-Laufwerk..... 64  
 Senden gescannter Dokumente an einen Computer..... 65  
 Scannen auf einem Cloud Connector-Profil..... 65

**Druckermenüs..... 66**

Menüzuordnung..... 66  
 Gerät..... 67  
 Drucken..... 81  
 Papier..... 90



Kopieren.....	92
Faxen.....	95
E-Mail.....	107
FTP.....	115
USB-Laufwerk.....	119
Netzwerk/Anschlüsse.....	124
Sicherheit.....	136
Berichte.....	143
Hilfe.....	145
Fehlerbehebung.....	145
Drucken der Seite mit den Menüeinstellungen.....	145
<b>Sichern des Druckers.....</b>	<b>146</b>
Ermitteln des Sicherheitssteckplatzes.....	146
Löschen des Druckerspeichers.....	146
Löschen des Druckerfestplattenspeichers.....	147
Verschlüsseln der Festplatte des Druckers.....	147
Wiederherstellen der Werksvorgaben.....	147
Hinweis zu flüchtigem Speicher.....	148
<b>Wartung des Druckers.....</b>	<b>149</b>
Anpassen der Lautsprecherlautstärke.....	149
Arbeiten im Netzwerk.....	150
Reinigen der Druckerteile.....	152
Bestellen von Druckerverbrauchsmaterial und -teilen.....	155
Ersetzen von Druckerverbrauchsmaterial und -teilen.....	160
Umstellen des Druckers.....	172
Sparen von Energie und Papier.....	173
Recycling-Papier.....	174
<b>Beseitigen von Staus.....</b>	<b>176</b>
Vermeiden von Papierstaus.....	176
Erkennen von Papierstaubereichen.....	177
Papierstau in Fächern.....	178
Papierstau in Klappe A.....	178
Papierstau im Standardfach.....	182
Papierstau in der Universalzuführung.....	186

---

Papierstau in der manuellen Zuführung.....	187
Papierstau in Klappe C.....	187
<b>Fehlerbehebung.....</b>	<b>189</b>
Probleme mit der Netzwerkverbindung.....	189
Hardwareoptionen, Probleme.....	191
Probleme mit Zubehör.....	193
Probleme mit der Papierzufuhr.....	194
Druckerprobleme.....	198
Probleme mit der Farbqualität.....	224
Probleme beim Faxen.....	227
Probleme beim Scannen.....	230
Kontaktaufnahme mit dem Kundendienst.....	234
<b>Aktualisieren und Migrieren.....</b>	<b>235</b>
Hardware.....	235
Software.....	245
Firmware.....	246
<b>Hinweise.....</b>	<b>247</b>
<b>Index.....</b>	<b>256</b>

# Sicherheitshinweise







## Konventionen

**Hinweis:** Ein *Hinweis* enthält nützliche Informationen.





**Warnung:** Durch eine *Warnung* werden Sie auf einen Umstand hingewiesen, durch den die Produkthardware oder -software beschädigt werden könnte.











**VORSICHT:** *Vorsicht* weist auf eine mögliche gefährliche Situation hin, die ein Verletzungsrisiko birgt.

Verschiedene Vorsichtshinweise:

-  **VORSICHT – MÖGLICHE VERLETZUNGSGEFAHR** Weist auf ein Verletzungsrisiko hin.
-  **VORSICHT – STROMSCHLAGGEFAHR:** Weist auf das Risiko eines elektrischen Schlags hin.
-  **VORSICHT – HEISSE OBERFLÄCHE:** Weist auf das Risiko von Verbrennungen bei Berührung hin.
-  **VORSICHT – KIPPGEFAHR:** Weist auf Quetschgefahr hin.
-  **VORSICHT – QUETSCHGEFAHR:** Weist auf das Risiko hin, zwischen beweglichen Komponenten eingequetscht zu werden.
-  **ACHTUNG—ROTIERENDE LÜFTERFLÜGEL:** Weist auf das Verletzungsrisiko durch drehende Ventilatorflügel hin.

## Produkt-Statements

-  **VORSICHT – MÖGLICHE VERLETZUNGSGEFAHR** Um Feuer- und Stromschlaggefahr zu vermeiden, schließen Sie das Netzkabel direkt an eine ordnungsgemäß geerdete Steckdose an, die sich in der Nähe des Geräts befindet und leicht zugänglich ist.
-  **VORSICHT – MÖGLICHE VERLETZUNGSGEFAHR** Um das Risiko eines Feuers oder elektrischen Schlags zu vermeiden, verwenden Sie ausschließlich das diesem Produkt beiliegende Netzkabel bzw. ein durch den Hersteller zugelassenes Ersatzkabel.
-  **VORSICHT – MÖGLICHE VERLETZUNGSGEFAHR** Verwenden Sie das Produkt nicht mit Verlängerungskabeln, Mehrfachsteckdosen, Mehrfachverlängerungen oder Geräten für unterbrechungsfreie Stromversorgung. Die Belastbarkeit solcher Zubehörteile kann durch Laserdrucker schnell überschritten werden, was zu Brandgefahr, Beschädigung von Eigentum oder einer eingeschränkten Druckerleistung führen kann.
-  **VORSICHT – MÖGLICHE VERLETZUNGSGEFAHR** Mit diesem Produkt darf nur ein Lexmark Inline Surge Protector verwendet werden, der vorschriftsgemäß zwischen dem Drucker und dem mitgelieferten Netzkabel angeschlossen ist. Die Verwendung von nicht von Lexmark stammenden Überspannungsschutzgeräten kann zu Brandgefahr, Beschädigung von Eigentum oder einer eingeschränkten Druckerleistung führen.

-  **VORSICHT – MÖGLICHE VERLETZUNGSGEFAHR** Verwenden Sie zur Verringerung von Brandgefahr ausschließlich ein 26-AWG-Telekommunikationskabel (RJ-11) oder höher, wenn Sie dieses Produkt mit dem öffentlichen Telefonnetz verbinden. Benutzer in Australien müssen ein Kabel verwenden, das von der australischen Behörde für Kommunikation und Medien (Australian Communications and Media Authority) zugelassen ist.
-  **VORSICHT – STROMSCHLAGGEFAHR:** Um das Risiko eines elektrischen Schlags zu vermeiden, platzieren und verwenden Sie dieses Produkt nicht in der Nähe von Wasser oder an feuchten Standorten.
-  **VORSICHT – STROMSCHLAGGEFAHR:** Um das Risiko eines elektrischen Schlags zu vermeiden, sollten Sie dieses Produkt während eines Gewitters nicht einrichten, nicht an andere elektronische Geräte anschließen und keine Kabelverbindungen z. B. mit dem Netzkabel, dem Faxgerät oder dem Telefon herstellen.
-  **VORSICHT – MÖGLICHE VERLETZUNGSGEFAHR** Das Netzkabel darf nicht abgeschnitten, verbogen, eingeklemmt oder gequetscht werden. Außerdem dürfen keine schweren Gegenstände darauf platziert werden. Setzen Sie das Kabel keinem Abrieb und keiner anderweitigen Belastung aus. Klemmen Sie das Netzkabel nicht zwischen Gegenstände wie z. B. Möbel oder Wände. Wenn eine dieser Gefahren vorliegt, besteht Feuer- und Stromschlaggefahr. Prüfen Sie das Netzkabel regelmäßig auf diese Gefahren. Ziehen Sie den Netzstecker aus der Steckdose, bevor Sie das Netzkabel überprüfen.
-  **VORSICHT – STROMSCHLAGGEFAHR:** Um das Risiko eines elektrischen Schlags zu vermeiden, stellen Sie sicher, dass alle externen Verbindungen wie beispielsweise Ethernet- und Telefonsystemverbindungen ordnungsgemäß an den gekennzeichneten Anschlussbuchsen angeschlossen sind.
-  **VORSICHT – STROMSCHLAGGEFAHR:** Wenn Sie nach der Einrichtung des Druckers auf die Steuerungsplatine zugreifen oder optionale Hardware oder Speichermedien installieren möchten, schalten Sie zunächst den Drucker aus und ziehen Sie das Netzkabel aus der Steckdose, um das Risiko eines elektrischen Schlags zu vermeiden. Falls weitere Geräte an den Drucker angeschlossen sind, schalten Sie diese ebenfalls aus und stecken Sie alle Kabel am Drucker aus.
-  **VORSICHT – STROMSCHLAGGEFAHR:** Um das Risiko eines elektrischen Schlags zu vermeiden, verwenden Sie die Faxfunktion nicht während eines Gewitters.
-  **VORSICHT – STROMSCHLAGGEFAHR:** Um das Risiko eines elektrischen Schlags beim Reinigen des Druckergehäuses zu vermeiden, ziehen Sie das Netzkabel aus der Steckdose, und ziehen Sie alle Kabel vom Drucker ab, bevor Sie fortfahren.
-  **VORSICHT – MÖGLICHE VERLETZUNGSGEFAHR** Wenn der Drucker mehr als 18 kg wiegt, sind zum sicheren Anheben mindestens zwei kräftige Personen notwendig.
-  **VORSICHT – MÖGLICHE VERLETZUNGSGEFAHR** Befolgen Sie vor dem Umsetzen des Druckers diese Anweisungen, um Verletzungen vorzubeugen und Schäden am Drucker zu vermeiden:
- Stellen Sie sicher, dass alle Klappen und Fächer geschlossen sind.
  - Schalten Sie den Drucker aus, und ziehen Sie das Netzkabel aus der Steckdose.
  - Ziehen Sie alle Kabel vom Drucker ab.
  - Wenn der Drucker mit optionalen separaten Standfächern ausgestattet oder mit Ausgabeoptionen verbunden ist, trennen Sie diese vor dem Umsetzen des Druckers.
  - Wenn der Drucker über eine Grundplatte mit Rollen verfügt, rollen Sie ihn vorsichtig an den neuen Standort. Seien Sie beim Passieren von Türschwellen oder Rissen im Boden besonders vorsichtig.

- Wenn der Drucker keine Grundplatte mit Rollen hat, aber mit optionalen Fächern oder Ausgabeoptionen ausgestattet ist, entfernen Sie die Ausgabeoptionen und heben Sie den Drucker aus den Fächern. Versuchen Sie nicht, den Drucker und die Ausgabeoptionen gleichzeitig anzuheben.
- Greifen Sie immer in die seitlichen Griffmulden am Drucker, um diesen anzuheben.
- Wenn Sie zum Umsetzen des Druckers einen Transportwagen verwenden, muss dieser auf seiner Oberfläche die gesamte Standfläche des Druckers tragen können.
- Beim Umsetzen der Hardware-Optionen mit einem Transportwagen muss dessen Oberfläche die Optionen mit ihren gesamten Abmessungen aufnehmen können.
- Achten Sie darauf, dass der Drucker in einer waagerechten Position bleibt.
- Vermeiden Sie heftige Erschütterungen.
- Halten Sie den Drucker beim Absetzen so, dass sich Ihre Finger nicht unter dem Drucker befinden.
- Stellen Sie sicher, dass um den Drucker herum ausreichend Platz vorhanden ist.

 **VORSICHT – KIPPGEFAHR:** Wenn Sie mehrere Zuführungsoptionen am Drucker oder MFP angebracht haben, sollten Sie aus Stabilitätsgründen einen Rollunterschrank, ein Möbelstück oder Sonstiges verwenden, um Verletzungsrisiken zu vermeiden. Weitere Informationen zu unterstützten Konfigurationen finden Sie unter [www.lexmark.com/multifunctionprinters](http://www.lexmark.com/multifunctionprinters).

 **VORSICHT – KIPPGEFAHR:** Um zu vermeiden, dass die Komponenten instabil werden, legen Sie die Medien in jedes Fach einzeln ein. Alle anderen Fächer sollten bis zu ihrem Einsatz geschlossen bleiben.

 **VORSICHT – HEISSE OBERFLÄCHE:** Das Innere des Druckers kann sehr heiß sein. Vermeiden Sie Verletzungen, indem Sie heiße Komponenten stets abkühlen lassen, bevor Sie ihre Oberfläche berühren.

 **VORSICHT – QUETSCHGEFAHR:** Um das Risiko einer Quetschung zu vermeiden, gehen Sie in Bereichen, die mit diesem Etikett gekennzeichnet sind, mit Vorsicht vor. Quetschungen können im Bereich von beweglichen Komponenten auftreten, wie z. B. Zahnrädern, Klappen, Fächern und Abdeckungen.

 **ACHTUNG—ROTIERENDE LÜFTERFLÜGEL:** Um eine Verletzung durch drehende Ventilatorflügel zu vermeiden, schalten Sie den Drucker aus und ziehen Sie das Netzkabel aus der Steckdose, bevor Sie Bereiche mit diesem Symbol berühren.

 **VORSICHT – MÖGLICHE VERLETZUNGSGEFAHR** Es handelt sich bei diesem Produkt um ein Lasergerät. Die Verwendung von Reglern oder Anpassungen oder die Durchführung von anderen als den im *Benutzerhandbuch* angegebenen Vorgehensweisen kann zu einer gefährlichen Strahlenbelastung führen.

 **VORSICHT – MÖGLICHE VERLETZUNGSGEFAHR** Die Lithiumbatterie in diesem Produkt darf nicht ausgetauscht werden. Wird eine Lithiumbatterie nicht ordnungsgemäß ausgetauscht, besteht Explosionsgefahr. Lithiumbatterien dürfen auf keinen Fall wieder aufgeladen, auseinander genommen oder verbrannt werden. Befolgen Sie zum Entsorgen verbrauchter Lithiumbatterien die Anweisungen des Herstellers und die örtlichen Bestimmungen.

Dieses Gerät und die zugehörigen Komponenten wurden für eine den weltweit gültigen Sicherheitsanforderungen entsprechende Verwendung entworfen und getestet. Die sicherheitsrelevanten Funktionen der Bauteile und Optionen sind nicht immer offensichtlich. Sofern Teile eingesetzt werden, die nicht vom Hersteller stammen, so übernimmt dieser keinerlei Verantwortung oder Haftung für dieses Produkt.

Lassen Sie alle Wartungs- und Reparaturarbeiten, die nicht in der Benutzerdokumentation beschrieben sind, ausschließlich von einem Kundendienstvertreter durchführen.

Dieses Produkt verwendet ein Druckverfahren, bei dem die Druckmedien erhitzt werden. Aufgrund dieser Erwärmung kann es zu Emissionen durch die Druckmedien kommen. Es ist daher wichtig, dass Sie in der

Bedienungsanleitung den Abschnitt, der sich mit der Auswahl geeigneter Druckmedien befasst, sorgfältig durchlesen und die dort aufgeführten Richtlinien befolgen, um der Gefahr schädlicher Emissionen vorzubeugen.

Dieses Produkt erzeugt bei normalem Betrieb eventuell kleine Mengen Ozon und kann mit einem Filter ausgestattet werden, der die Ozonkonzentration so senkt, dass sie weit unter den empfohlenen Expositionsgrenzwerten liegt. Zur Vermeidung einer hohen Ozonkonzentration bei intensivem Gebrauch sollten Sie dieses Produkt in einer gut-belüfteten Umgebung aufstellen und die Ozon- und Abgasfilter gemäß den Anweisungen zur Produktwartung ersetzen. Wenn sich in den Anweisungen zur Produktwartung keine Angaben zu Filtern befinden, verfügt dieses Produkt nicht über Filter, die ausgetauscht werden müssen.

**BEWAHREN SIE DIESE ANWEISUNGEN AUF.**

# Informationen zum Drucker

## Ermitteln von Druckerinformationen

Was suchen Sie?	Hier finden Sie es
<p>Anweisungen für die Ersteinrichtung:</p> <ul style="list-style-type: none"> <li>• Anschließen des Druckers</li> <li>• Installation der Druckersoftware</li> </ul>	<p>Weitere Informationen finden Sie in der Dokumentation zur Einrichtung zu Ihrem Drucker oder unter <a href="http://support.lexmark.com">http://support.lexmark.com</a>.</p>
<p>Zusätzliche Einstellungen und Anweisungen zur Verwendung des Druckers:</p> <ul style="list-style-type: none"> <li>• Auswählen und Aufbewahren von Papier und Spezialdruckmedien</li> <li>• Einlegen von Druckmedien</li> <li>• Konfigurieren der Druckereinstellungen</li> <li>• Anzeigen und Drucken von Dokumenten und Fotos</li> <li>• Einrichten und Verwenden der Druckersoftware</li> <li>• Konfigurieren des Druckers in einem Netzwerk</li> <li>• Pflege und Wartung des Druckers</li> <li>• Fehlerbehebung und Problemlösung</li> </ul>	<p><i>Informationscenter</i>—Gehen Sie zu <a href="http://infoserve.lexmark.com">http://infoserve.lexmark.com</a>.</p> <p><i>Seiten des Hilfemenüs</i>—Benutzerhandbücher finden Sie in der Drucker-Firmware oder unter <a href="http://support.lexmark.com">http://support.lexmark.com</a>.</p> <p><i>Touchscreen-Benutzerhandbuch</i>—Gehen Sie zu <a href="http://support.lexmark.com">http://support.lexmark.com</a>.</p> <p>Produktvideos—Gehen Sie zu <a href="http://infoserve.lexmark.com/idv/">http://infoserve.lexmark.com/idv/</a>.</p>
<p>Informationen zum Einrichten und Konfigurieren der barrierefreien Funktionen Ihres Druckers</p>	<p><i>Benutzerhandbuch Lexmark Barrierefreiheit</i>—Gehen Sie zu <a href="http://support.lexmark.com">http://support.lexmark.com</a>.</p>
<p>Hilfe für die Verwendung der Druckersoftware</p>	<p>Hilfe für Betriebssysteme Microsoft® Windows® oder Macintosh – Öffnen Sie ein Drucker-Softwareprogramm oder eine Anwendung, und klicken Sie auf <b>Hilfe</b>.</p> <p>Klicken Sie auf , um kontextsensitive Informationen anzuzeigen.</p> <p><b>Hinweise:</b></p> <ul style="list-style-type: none"> <li>• Die Hilfe wird automatisch mit der Druckersoftware installiert.</li> <li>• Je nach Betriebssystem befindet sich die Druckersoftware im Druckerprogrammordner oder auf dem Desktop.</li> </ul>

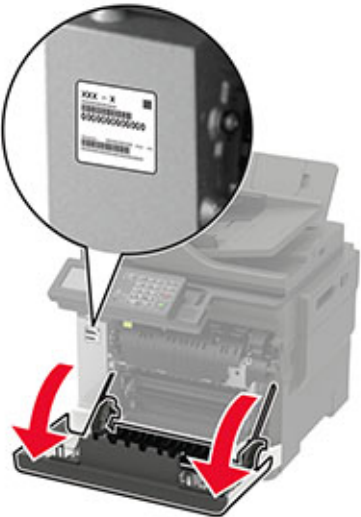
Was suchen Sie?	Hier finden Sie es
<p>Aktuelle zusätzliche Informationen, Updates und technischer Kundendienst:</p> <ul style="list-style-type: none"> <li>• Dokumentation</li> <li>• Treiber-Downloads</li> <li>• Live Chat-Support</li> <li>• E-Mail-Support</li> <li>• Sprachunterstützung</li> </ul>	<p>Gehen Sie zu <a href="http://support.lexmark.com">http://support.lexmark.com</a>.</p> <p><b>Hinweis:</b> Wählen Sie Ihr Land oder Ihre Region und dann Ihr Produkt aus, um die entsprechende Seite des Kundendienstes anzuzeigen.</p> <p>Kundendienst-Kontaktinformationen für Ihr Land oder Ihre Region finden Sie auf der Website oder auf der gedruckten Garantie, die im Lieferumfang des Druckers enthalten ist.</p> <p>Halten Sie die folgenden Informationen bereit, wenn Sie sich an den Kundendienst wenden:</p> <ul style="list-style-type: none"> <li>• Ort und Datum des Kaufs</li> <li>• Gerätetyp und die Seriennummer</li> </ul> 
<ul style="list-style-type: none"> <li>• Sicherheitshinweise</li> <li>• Rechtliche Informationen</li> <li>• Garantieinformationen</li> <li>• Informationen zum Umweltschutz</li> </ul>	<p>Die Garantieinformationen sind je nach Land oder Region unterschiedlich.</p> <ul style="list-style-type: none"> <li>• <b>USA</b> – Siehe Erklärung der eingeschränkten Garantie, die im Lieferumfang des Druckers enthalten ist oder unter <a href="http://support.lexmark.com">http://support.lexmark.com</a>.</li> <li>• <b>Andere Länder und Regionen</b>—Siehe die gedruckte Garantie im Lieferumfang des Druckers.</li> </ul> <p><i>Produktinformationen</i>—Siehe Dokumentation zu Ihrem Drucker oder unter <a href="http://support.lexmark.com">http://support.lexmark.com</a>.</p>

## Auswahl eines Druckerstandorts

- Lassen Sie ausreichend Platz zum Öffnen von Papierfächern, Abdeckungen und Klappen sowie für das Installieren von Hardwareoptionen.
- Stellen Sie den Drucker in der Nähe einer Steckdose auf.

**⚠ VORSICHT – MÖGLICHE VERLETZUNGSGEFAHR** Um Feuer- und Stromschlaggefahr zu vermeiden, schließen Sie das Netzkabel direkt an eine ordnungsgemäß geerdete Steckdose an, die sich in der Nähe des Geräts befindet und leicht zugänglich ist.

**⚠ VORSICHT – STROMSCHLAGGEFAHR:** Um das Risiko eines elektrischen Schlags zu vermeiden, platzieren und verwenden Sie dieses Produkt nicht in der Nähe von Wasser oder an feuchten Standorten.



- Stellen Sie sicher, dass der Luftstrom am Aufstellort der aktuellen Richtlinie ASHRAE 62 bzw. Norm 156 des Europäischen Komitees für Normung (CEN) entspricht.
- Der Drucker muss auf einer flachen, robusten und stabilen Fläche stehen.
- Halten Sie den Drucker
  - Stets sauber, trocken und staubfrei ist
  - Entfernen Sie Heftklammern und Büroklammern.
  - Keinem direkten Luftzug durch Klimaanlage, Heizungen oder Ventilatoren ausgesetzt ist
  - Weg von direkter Sonneneinstrahlung und extremer Feuchtigkeit
- Beobachten Sie den Temperaturbereich.

Betriebstemperatur	10 bis 32,2°C
--------------------	---------------

- Folgender Platzbedarf ist für eine ausreichende Belüftung erforderlich:



1	Oben	305 mm (12 Zoll)
2	Rückseite	102 mm (4 Zoll)
3	Rechte Seite	76 mm (3 Zoll)
4	Vorne	508 mm (20 Zoll) <b>Hinweis:</b> Vor dem Gerät werden mindestens 76 mm (3 Zoll) Platz benötigt.
5	Linke Seite	76 mm (3 Zoll)

## Druckerkonfigurationen

**⚠ VORSICHT – KIPPGEFAHR:** Wenn Sie mehrere Zuführungsoptionen am Drucker oder MFP angebracht haben, sollten Sie aus Stabilitätsgründen einen Rollunterschrank, ein Möbelstück oder Sonstiges verwenden, um Verletzungsrisiken zu vermeiden. Weitere Informationen zu unterstützten Konfigurationen finden Sie unter [www.lexmark.com/multifunctionprinters](http://www.lexmark.com/multifunctionprinters).

**⚠ VORSICHT – KIPPGEFAHR:** Um zu vermeiden, dass die Komponenten instabil werden, befüllen Sie jedes Fach getrennt. Alle anderen Fächer sollten bis zu ihrem Einsatz geschlossen bleiben.

Sie können Ihren Drucker mit einer zusätzlichen optionalen 650-Blatt-Doppelzuführung oder einem 550-Blatt-Fach konfigurieren. Weitere Informationen finden Sie unter ["Installieren optionaler Fächer" auf Seite 244.](#)



1	Automatische Dokumentenzuführung (ADZ)
2	ADZ-Fach
3	Standardablage
4	ADZ-Ablage
5	Standard-250-Blatt-Fach
6	Optionale 650-Blatt-Doppelzuführung <b>Hinweis:</b> Dieses Fach ist nur auf einigen Druckermodellen verfügbar.
7	Optionales 550-Blatt-Fach <b>Hinweis:</b> Dieses Fach ist nur auf einigen Druckermodellen verfügbar.
8	Manuelle Zuführung
9	Bedienerkonsole <b>Hinweis:</b> Das Erscheinungsbild kann je nach Ihrem Druckermodell variieren.

## Anschließen von Kabeln

- ⚠ VORSICHT – STROMSCHLAGGEFAHR:** Um das Risiko eines elektrischen Schlags zu vermeiden, sollten Sie dieses Produkt während eines Gewitters nicht einrichten, nicht an andere elektronische Geräte anschließen und keine Kabelverbindungen z. B. mit dem Netzkabel, dem Faxgerät oder dem Telefon herstellen.
- ⚠ VORSICHT – MÖGLICHE VERLETZUNGSGEFAHR** Um Feuer- und Stromschlaggefahr zu vermeiden, schließen Sie das Netzkabel direkt an eine ordnungsgemäß geerdete Steckdose an, die sich in der Nähe des Geräts befindet und leicht zugänglich ist.
- ⚠ VORSICHT – MÖGLICHE VERLETZUNGSGEFAHR** Um das Risiko eines Feuers oder elektrischen Schlags zu vermeiden, verwenden Sie ausschließlich das diesem Produkt beiliegende Netzkabel bzw. ein durch den Hersteller zugelassenes Ersatzkabel.
- ⚠ VORSICHT – MÖGLICHE VERLETZUNGSGEFAHR** Verwenden Sie zur Verringerung von Brandgefahr ausschließlich ein 26-AWG-Telekommunikationskabel (RJ-11) oder höher, wenn Sie dieses Produkt mit dem öffentlichen Telefonnetz verbinden. Benutzer in Australien müssen ein Kabel verwenden, das von der australischen Behörde für Kommunikation und Medien (Australian Communications and Media Authority) zugelassen ist.

**Warnung—Mögliche Schäden:** Berühren Sie das USB-Kabel, einen WLAN-Adapter oder einen der angezeigten Druckbereiche nicht während eines Druckvorgangs, um einen Datenverlust oder eine Störung zu vermeiden.

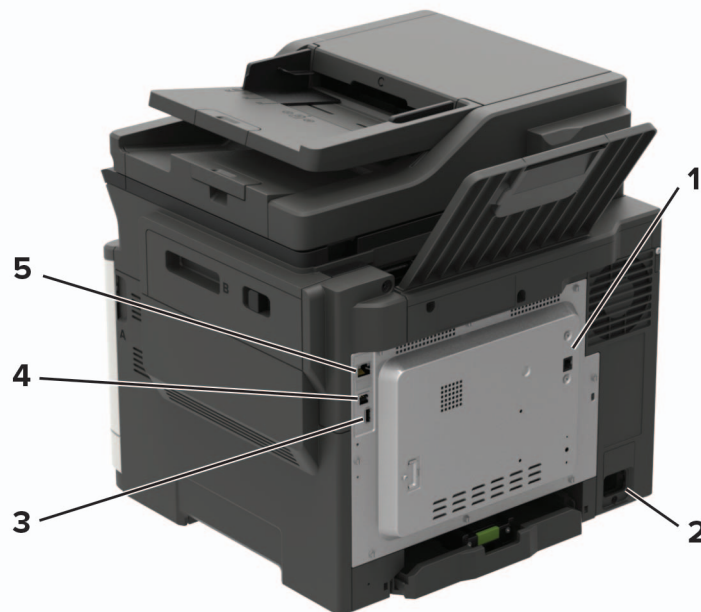

	Menüeintrag	Beschreibung
1	LINE-Anschluss	Schließen Sie den Drucker über eine Standardtelefonbuchse (RJ-11), einen DSL-Filter oder VoIP-Adapter oder einen anderen Adapter, über den Sie zum Senden und Empfangen von Faxnachrichten auf die Telefonleitung zugreifen können, an eine aktive Telefonleitung an.
2	Netzkabelbuchse	Schließen Sie den Drucker an eine ordnungsgemäß geerdete Netzsteckdose an.

	Menüeintrag	Beschreibung
<b>3</b>	USB-Anschluss	Schließen Sie eine Tastatur oder eine kompatible Option an. <b>Hinweis:</b> Dieser Anschluss ist nicht für alle Druckermodelle verfügbar.
<b>4</b>	USB-Druckeranschluss	Schließen Sie den Drucker an einen Computer an.
<b>5</b>	Ethernet-Anschluss	Zum Anschließen des Druckers an ein Netzwerk

# Verwenden des Bedienfelds

## Lexmark CX421, Lexmark MC2325, und Lexmark MC2425

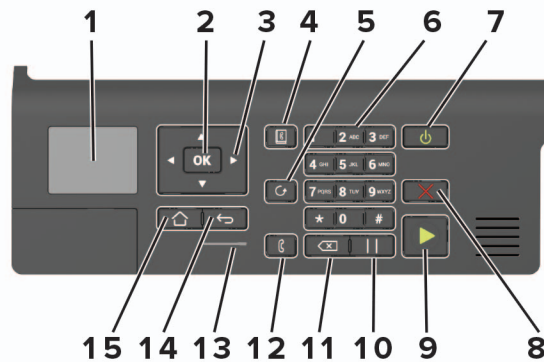

	Menüeintrag	Beschreibung
1	Anzeige	Zeigen Sie Druckoptionen, Status- und Fehlermeldungen an.
2	Auswählen (Schaltfläche)	<ul style="list-style-type: none"> <li>Auswahl einer Menüoption</li> <li>Speichern Sie die in einer Einstellung vorgenommenen Änderungen.</li> </ul>
3	Pfeiltasten	<ul style="list-style-type: none"> <li>Blättern Sie durch Menü, oder wechseln Sie zwischen Bildschirmen und Menüoptionen.</li> <li>Passen Sie den numerischen Wert für eine Einstellung an.</li> </ul>
4	Schaltfläche "Adressbuch"	Zeigen Sie alle gespeicherten Adressen an.
5	Schaltfläche "Wahlwiederholung"	Zeigen Sie die zuletzt gewählte Nummer an.
6	Ziffernblock	Geben Sie Zahlen oder Symbole in ein Eingabefeld ein.
7	Netzschalter	<ul style="list-style-type: none"> <li>Schalten Sie den Drucker ein oder aus.</li> <li><b>Hinweis:</b> Zum Ausschalten des Druckers halten Sie die Netztaaste für fünf Sekunden gedrückt.</li> <li>Schalten Sie den Drucker in den Energiespar- oder Ruhemodus.</li> <li>Aktivieren des Druckers aus dem Stromspar- oder Ruhemodus.</li> </ul>
8	Stopp- oder Abbrechen-Taste	Stoppen Sie die aktuelle Aufgabe.
9	Start-Taste	Starten Sie einen Auftrags je nach ausgewähltem Modus.
10	Pause-Taste	Fügen Sie eine Wählpause in eine Faxnummer ein.
11	Rücktaste	Bewegen Sie den Cursor zurück, und löschen Sie ein Zeichen in einem Eingabefeld.
12	Faxen (Taste)	Senden Sie Faxe.
13	Kontrollleuchte	Prüfen Sie den Druckerstatus.
14	Zurück-Taste	Zurückkehren zum vorherigen Bildschirm.
15	Home-Taste	Kehren Sie zum Startbildschirm zurück.

## Lexmark CX522, Lexmark CX622, Lexmark MC2535, Lexmark MC2640, Lexmark XC2235, und Lexmark XC2240

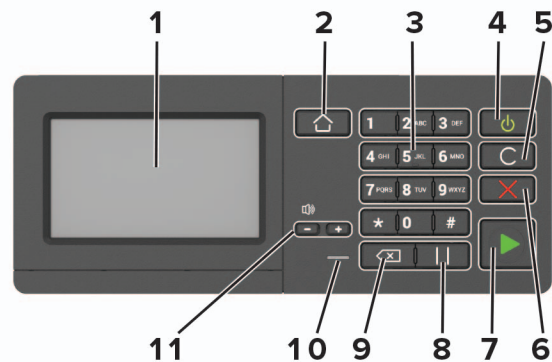

	Menüeintrag	Beschreibung
1	Anzeige	<ul style="list-style-type: none"> <li>• Zeigen Sie die Drucker Meldungen und den Verbrauchsmaterialstatus an.</li> <li>• Einrichtung und Bedienung des Druckers.</li> </ul>
2	Home-Taste	Kehren Sie zum Startbildschirm zurück.
3	Ziffernblock	Geben Sie Zahlen oder Symbole in ein Eingabefeld ein.
4	Netzschalter	<ul style="list-style-type: none"> <li>• Schalten Sie den Drucker ein oder aus.</li> <li><b>Hinweis:</b> Zum Ausschalten des Druckers halten Sie die Netztaaste für fünf Sekunden gedrückt.</li> <li>• Schalten Sie den Drucker in den Energiespar- oder Ruhemodus.</li> <li>• Aktivieren des Druckers aus dem Stromspar- oder Ruhemodus.</li> </ul>
5	Taste "Alles löschen/Zurücksetzen"	Setzen Sie die Standardeinstellungen einer Funktion, wie Kopieren, Faxen oder Scannen zurück.
6	Stopp- oder Abbrechen-Taste	Stoppen Sie die aktuelle Aufgabe.
7	Start-Taste	Starten eines Auftrags je nach ausgewähltem Modus.
8	Pause-Taste	Fügen Sie eine Wählpause in eine Faxnummer ein.
9	Rücktaste	Bewegen Sie den Cursor zurück, und löschen Sie ein Zeichen in einem Eingabefeld.
10	Kontrollleuchte	Prüfen Sie den Druckerstatus.
11	Lautstärke-Tasten	Anpassen der Lautsprecherlautstärke.

## Lexmark CX625 und Lexmark XC4240

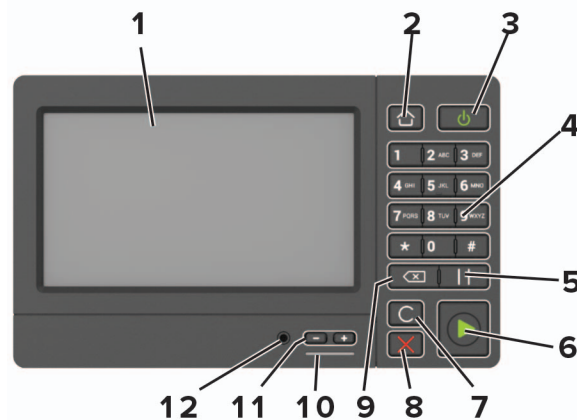

	Menüeintrag	Beschreibung
1	Anzeige	<ul style="list-style-type: none"> <li>• Zeigen Sie die Druckermeldungen und den Verbrauchsmaterialstatus an.</li> <li>• Einrichtung und Bedienung des Druckers.</li> </ul>
2	Home-Taste	Kehren Sie zum Startbildschirm zurück.
3	Netzschalter	<ul style="list-style-type: none"> <li>• Schalten Sie den Drucker ein oder aus.</li> <li><b>Hinweis:</b> Zum Ausschalten des Druckers halten Sie die Netztaaste für fünf Sekunden gedrückt.</li> <li>• Schalten Sie den Drucker in den Energiespar- oder Ruhemodus.</li> <li>• Aktivieren des Druckers aus dem Stromspar- oder Ruhemodus.</li> </ul>
4	Ziffernblock	Geben Sie Zahlen oder Symbole in ein Eingabefeld ein.
5	Pause-Taste	Fügen Sie eine Wählpause in eine Faxnummer ein.
6	Start-Taste	Starten eines Auftrags je nach ausgewähltem Modus.
7	Taste "Alles löschen/Zurücksetzen"	Setzen Sie die Standardeinstellungen einer Funktion, wie Kopieren, Faxen oder Scannen zurück.
8	Stopp- oder Abbrechen-Taste	Stoppen Sie die aktuelle Aufgabe.
9	Rücktaste	Bewegen Sie den Cursor zurück, und löschen Sie ein Zeichen in einem Eingabefeld.
10	Kontrollleuchte	Überprüfen des Druckerstatus.
11	Lautstärke-Tasten	Anpassen der Lautsprecherlautstärke.
12	Lautsprecher-Anschluss	Schließen Sie einen Lautsprecher an.

## Erläuterungen zum Status der Netztaaste und der Kontrollleuchte

Kontrollleuchte	Druckerstatus
Aus	Der Drucker ist ausgeschaltet oder befindet sich im Ruhemodus.
Blau	Der Drucker ist bereit oder verarbeitet gerade Daten.

Kontrollleuchte	Druckerstatus
Rot	Der Drucker wartet auf eine Aktion des Benutzers.

Farbe der Netztaste	Druckerstatus
Aus	Der Drucker ist aus, bereit oder verarbeitet Daten.
Konstant gelb	Der Drucker befindet sich im Energiesparmodus.
Gelb blinkend	Der Drucker befindet sich im Ruhemodus.



# Einrichten und Verwenden der Startbildschirm-Anwendungen

**Hinweis:** Diese Anwendungen werden nur von bestimmten Druckermodellen unterstützt.

## Verwenden des Startbildschirms

**Hinweis:** Der Startbildschirm kann je nach Anpassungseinstellungen, Verwaltungskonfiguration und aktiven eingebetteten Lösungen unterschiedlich aussehen.



Symbol		Beschreibung
1	Kopieren	Kopien erstellen.
2	E-Mail	Senden von E-Mails.
3	Einstellungen	Zugriff auf die Drucker-Menüs.
4	Faxen	Fax senden.
5	Adressbuch	Verwalten einer Kontaktliste, auf die andere Anwendungen auf dem Drucker zugreifen können.
6	Status/Material	<ul style="list-style-type: none"> <li>• Zeigt eine Druckerwarnung oder Fehlermeldung an, sobald der Drucker einen Benutzereingriff erfordert, um die Verarbeitung fortzusetzen.</li> <li>• Weitere Informationen zur Druckerwarnung oder Fehlermeldung und wie Sie die Meldung löschen.</li> </ul> <p><b>Hinweis:</b> Sie können diese Einstellung auch aufrufen, indem Sie auf den oberen Bereich des Startbildschirm tippen.</p>
7	USB-Laufwerk	<ul style="list-style-type: none"> <li>• Fotos und Dokumente von einem Flash-Laufwerk drucken.</li> <li>• Fotos und Dokumente an ein Flash-Laufwerk scannen.</li> </ul>
8	Auftragswarteschlange	Zeigen Sie alle aktuellen Druckaufträge an. <b>Hinweis:</b> Sie können diese Einstellung auch aufrufen, indem Sie auf den oberen Bereich des Startbildschirm tippen.
9	Angehaltene Aufträge	Druckaufträge im Speicher des Druckers anzeigen.
10	Kurzwahl-Center	Organisieren aller Kurzwahlen.
11	App-Profile	Zugriff auf Anwendungsprofile

Symbol		Beschreibung
12	Scanprofile	Scannen und speichern Sie Dokumente direkt auf dem Computer.
13	FTP	Scannen und speichern Sie Dokumente direkt auf einem FTP-Server.
14	Lesezeichen	Organisieren Sie alle Lesezeichen.
15	Sprache ändern	Ändern der Sprache auf dem Display.

## Anpassen des Startbildschirms

1 Öffnen Sie einen Webbrowser, und geben Sie die IP-Adresse des Druckers in das Adressfeld ein.

### Hinweise:

- Zeigen Sie die IP-Adresse des Druckers auf dem Startbildschirm des Druckers an. Die IP-Adresse wird in vier Zahlengruppen angezeigt, die durch Punkte voneinander abgetrennt sind. Zum Beispiel: 123.123.123.123.
- Wenn Sie einen Proxyserver verwenden, deaktivieren Sie ihn vorübergehend, um die Webseite ordnungsgemäß zu laden.

2 Klicken Sie auf **Einstellungen > Gerät > Sichtbare Startbildschirmsymbole**.

3 Wählen Sie die Symbole, die auf dem Startbildschirm angezeigt werden sollen.

4 Wenden Sie die Änderungen an.

## Verwenden der Anzeigenanpassung

Führen Sie vor Verwendung der Anwendung die folgenden Schritte aus:

- Klicken Sie im Embedded Web Server auf **Apps > Anzeigenanpassung > Konfigurieren** anzeigen.
- Aktivieren und konfigurieren Sie die Einstellungen für Bildschirmschoner, Diashow und Hintergrundbild.

### Verwalten der Bilder für Bildschirmschoner und Diashow

1 Im entsprechenden Abschnitt für den Bildschirmschoner und die Diashow können Sie Bilder hinzufügen, bearbeiten oder löschen.

### Hinweise:

- Es können bis zu zehn Bilder hinzugefügt werden.
- Wenn diese Option aktiviert ist, erscheinen die Statussymbole auf dem Bildschirmschoner nur, wenn Fehler, Warnungen oder cloudbasierte Benachrichtigungen auftreten.

2 Wenden Sie die Änderungen an.

### Ändern des Hintergrundbilds

1 Berühren Sie auf dem Startbildschirm **Hintergrundbild ändern**.

2 Wählen Sie ein zu verwendendes Bild aus.

3 Wenden Sie die Änderungen an.

## Eine Diashow von einem Flash-Laufwerk anzeigen

**1** Schließen Sie ein Flash-Laufwerk an den USB-Anschluss an.

**2** Berühren Sie auf dem Startbildschirm **Diashow**.

Die Bilder werden jetzt in alphabetischer Reihenfolge aufgeführt.

**Hinweis:** Sie können das Flash-Laufwerk entfernen, wenn die Diashow angezeigt wird, aber die Bilder werden nicht im Drucker gespeichert. Wenn Die Diashow stoppt, müssen Sie das Flash-Laufwerk wieder anschließen, um die Bilder anzusehen.

## Scan Center einrichten

**1** Drücken Sie auf dem Startbildschirm **Scannen**.

**2** Wählen und erstellen Sie ein Zielverzeichnis, und konfigurieren Sie danach die Einstellungen.

**Hinweise:**

- Bei der Erstellung eines Ziels im Netzwerk stellen Sie sicher, dass Sie die Einstellungen solange validieren und anpassen, bis keine Fehler mehr auftreten.
- Es werden nur Ziele, die vom Embedded Web Server aus erstellt wurden, gespeichert. Weitere Informationen finden Sie in der Dokumentation zu Ihrem Drucker.

**3** Wenden Sie die Änderungen an.

## Einrichten von "Ausweis kopieren"

**1** Öffnen Sie einen Webbrowser, und geben Sie die IP-Adresse des Druckers in das Adressfeld ein.

**Hinweise:**

- Zeigen Sie die IP-Adresse des Druckers auf dem Startbildschirm des Druckers an. Die IP-Adresse wird in vier Zahlengruppen angezeigt, die durch Punkte voneinander abgetrennt sind. Zum Beispiel: 123.123.123.123.
- Wenn Sie einen Proxyserver verwenden, deaktivieren Sie ihn vorübergehend, um die Webseite ordnungsgemäß zu laden.

**2** Klicken Sie auf **Apps > Karte kopieren > Konfigurieren**.

**Hinweise:**

- Stellen Sie sicher, dass das Symbol "Display" aktiviert ist.
- Stellen Sie sicher, dass die Einstellungen für E-Mail und Netzwerkfreigabe konfiguriert sind.
- Stellen Sie beim Scannen eines Ausweises sicher, dass die Scanauflösung nicht mehr als 200dpi für Farbe und nicht mehr als 400dpi für Schwarzweiß beträgt.
- Stellen Sie beim Scannen mehrerer Ausweise sicher, dass die Scanauflösung nicht über 150dpi für Farbe bzw. 300dpi für Schwarzweiß liegt.

**3** Wenden Sie die Änderungen an.

**Hinweis:** Zum Scannen mehrerer Ausweise benötigen Sie eine Druckerfestplatte.

## Verwenden des Kurzwahl-Centers

- 1 Drücken Sie im Startbildschirm die Option **Kurzwahl-Center**, und wählen Sie dann eine Druckerfunktion aus.
- 2 Drücken Sie die Option **Verknüpfung erstellen**, und konfigurieren Sie dann die Einstellungen.
- 3 Drücken Sie die Option **Speichern**, und geben Sie dann einen eindeutigen Namen für die Verknüpfung ein.
- 4 Wenden Sie die Änderungen an.

## Erstellen eines Cloud Connector-Profiles

Wir empfehlen Ihnen, sich am Drucker anzumelden, bevor Sie ein Profil erstellen. Für weitere Informationen zur Aktivierung der Anmeldung, siehe *Embedded Web Server - Security Admin Guide*.

- 1 Berühren Sie auf dem Startbildschirm **Cloud Connector**.
- 2 Wählen Sie einen Cloud-Dienstanbieter aus.
- 3 Berühren Sie **Profil erstellen** oder .
- 4 Geben Sie einen einmaligen Profilnamen ein.
- 5 Geben Sie ggf. eine PIN ein.  
**Hinweis:** Bei Verwendung des Druckers als Gast müssen Sie Ihr Profil mit einer PIN schützen.
- 6 Berühren Sie **Erstellen**, und notieren Sie sich dann den Autorisierungscode.  
**Hinweis:** Der Autorisierungscode ist nur für 24 Stunden gültig.
- 7 Öffnen Sie einen Web-Browser, und geben Sie Folgendes ein: <http://lexmark.cloud-connect.co>.
- 8 Klicken Sie auf **Weiter**, und stimmen Sie den Nutzungsbestimmungen zu.
- 9 Geben Sie den Autorisierungscode ein, und klicken Sie dann auf **Verbinden**.
- 10 Melden Sie für Ihr Konto bei Ihrem Cloud-Dienstanbieter an.
- 11 Berechtigungen gewähren  
**Hinweis:** Öffnen Sie das Profil zum Abschließen der Autorisierung innerhalb von 72 Stunden.

## "Gerätekontingente" einrichten

Um auf die Anwendung zuzugreifen benötigen Sie möglicherweise Administratorrechte.

- 1 Öffnen Sie einen Webbrowser, und geben Sie die IP-Adresse des Druckers in das Adressfeld ein.

### Hinweise:

- Zeigen Sie die IP-Adresse des Druckers auf dem Startbildschirm des Druckers an. Die IP-Adresse wird in vier Zahlengruppen angezeigt, die durch Punkte voneinander abgetrennt sind. Zum Beispiel: 123.123.123.123.

- Wenn Sie einen Proxyserver verwenden, deaktivieren Sie ihn vorübergehend, um die Webseite ordnungsgemäß zu laden.

**2** Klicken Sie auf **Apps > Gerätekontingente > Konfigurieren**.

**3** Fügen Sie im Abschnitt "Benutzerkonten" einen Benutzer hinzu bzw. bearbeiten Sie vorhandene Benutzer und legen Sie dann die Benutzerkontingente fest.

**4** Wenden Sie die Änderungen an.

**Hinweis:** Informationen zum Konfigurieren der Anwendung und deren Sicherheitseinstellungen finden Sie im *Administratorleitfaden für Gerätekontingente*.

## Verwenden des QR-Codegenerators

Um auf die Anwendung zuzugreifen benötigen Sie möglicherweise Administratorrechte.

**1** Öffnen Sie einen Webbrowser, und geben Sie die IP-Adresse des Druckers in das Adressfeld ein.

**Hinweise:**

- Zeigen Sie die IP-Adresse des Druckers auf dem Startbildschirm des Druckers an. Die IP-Adresse wird in vier Zahlengruppen angezeigt, die durch Punkte voneinander abgetrennt sind. Zum Beispiel: 123.123.123.123.
- Wenn Sie einen Proxyserver verwenden, deaktivieren Sie ihn vorübergehend, um die Webseite ordnungsgemäß zu laden.

**2** Klicken Sie auf **Apps > QR-Code-Generator > Konfigurieren**.

**3** Führen Sie einen der folgenden Schritte aus:

- Wählen Sie einen Standardwert für den QR-Code aus.
- Geben Sie einen Wert für den QR-Code ein.

**4** Wenden Sie die Änderungen an.

## Konfigurieren der Spareinstellungen

**1** Berühren Sie auf dem Startbildschirm **Spareinstellungen**.

**2** Konfigurieren Sie den Eco-Modus, oder planen Sie die Energiemodi.

**3** Wenden Sie die Änderungen an.

## Verwendung von Customer Support

**1** Tippen Sie auf dem Startbildschirm auf **Customer Support**.

**2** Informationen drucken oder per E-Mail senden.

**Hinweis:** Informationen zur Konfiguration der Anwendungseinstellungen finden Sie im *Customer Support Administratorleitfaden*.

# Verwalten von Lesezeichen

## Erstellen von Lesezeichen

Verwenden Sie Lesezeichen, um häufig verwendete Dokumente zu drucken, die auf Servern oder im Internet gespeichert sind.

- 1 Öffnen Sie einen Webbrowser, und geben Sie die IP-Adresse des Druckers in das Adressfeld ein.

### Hinweise:

- Zeigen Sie die IP-Adresse des Druckers auf dem Startbildschirm des Druckers an. Die IP-Adresse wird in vier Zahlengruppen angezeigt, die durch Punkte voneinander abgetrennt sind. Zum Beispiel: 123.123.123.123.
- Wenn Sie einen Proxyserver verwenden, deaktivieren Sie ihn vorübergehend, um die Webseite ordnungsgemäß zu laden.

- 2 Klicken Sie auf **Lesezeichen-Einrichtung** > **Lesezeichen hinzufügen**, und geben Sie einen eindeutigen Namen für das Lesezeichen ein.

- 3 Wählen Sie ein Adressen-Protokolltyp aus, und gehen Sie anschließend wie folgt vor:

- Geben Sie bei HTTP und HTTPS die URL ein, für die Sie ein Lesezeichen setzen wollen.
- Stellen Sie sicher, dass Sie für HTTPS den Hostnamen anstelle der IP-Adresse verwenden. Geben Sie z. B. **myWebsite.com/sample.pdf** anstatt **123.123.123.123/sample.pdf** ein. Stellen Sie sicher, dass der Hostname auch mit dem gemeinsamen Namen (CN) auf dem Serverzertifikat übereinstimmt. Weitere Informationen zur Ermittlung des CNs auf dem Serverzertifikat finden Sie in den Hilfeinformationen zu Ihrem Webbrowser.
- Geben Sie bei FTP die FTP-Adresse ein. Zum Beispiel: **myServer/myDirectory**. Geben Sie den FTP-Port ein. Port 21 ist der Standardport für das Senden von Befehlen.
- Für KMUS: Geben Sie die Netzwerkordneradresse ein. Beispiel: **myServer\myShare\myFile.pdf**. Geben Sie den Namen der Netzwerkdomein ein.
- Falls erforderlich, wählen Sie den Authentifizierungstyp für FTP und SMB aus.

Um den Zugriff auf das Lesezeichen zu beschränken, geben Sie eine PIN ein.

**Hinweis:** Die Anwendung unterstützt nur die folgenden Dateitypen: PDF, JPEG, TIFF und HTML-basierte Webseiten. Anderen Dateitypen wie DOCX und XLSX werden von einigen Druckermodellen unterstützt.

- 4 Klicken Sie auf **Speichern**.

**Hinweis:** Klicken Sie zur Verwaltung von Lesezeichen auf **Lesezeichen-Einrichtung**.

## Erstellen von Ordnern

- 1 Öffnen Sie einen Webbrowser, und geben Sie die IP-Adresse des Druckers in das Adressfeld ein.

### Hinweise:

- Zeigen Sie die IP-Adresse des Druckers auf dem Startbildschirm des Druckers an. Die IP-Adresse wird in vier Zahlengruppen angezeigt, die durch Punkte voneinander abgetrennt sind. Zum Beispiel: 123.123.123.123.

- Wenn Sie einen Proxyserver verwenden, deaktivieren Sie ihn vorübergehend, um die Webseite ordnungsgemäß zu laden.

**2** Klicken Sie auf **Lesezeichen-Einrichtung** > **Ordner hinzufügen** und geben Sie dann einen eindeutigen Namen für den Ordner ein.

**Hinweis:** Zur Beschränkung des Zugriffs auf den Ordner können Sie eine PIN eingeben.

**3** Klicken Sie auf **Speichern**.

#### Hinweise:

- Sie können innerhalb eines Ordners Ordner oder Lesezeichen erstellen. Für weitere Informationen zur Erstellung eines Lesezeichens, siehe ["Erstellen von Lesezeichen" auf Seite 26](#).
- Klicken Sie zur Verwaltung von Ordnern auf **Lesezeichen-Einrichtung**.

## Verwalten von Kontakten

### Kontakte hinzufügen

**1** Öffnen Sie einen Webbrowser, und geben Sie die IP-Adresse des Druckers in das Adressfeld ein.

#### Hinweise:

- Zeigen Sie die IP-Adresse des Druckers auf dem Startbildschirm des Druckers an. Die IP-Adresse wird in vier Zahlengruppen angezeigt, die durch Punkte voneinander abgetrennt sind. Zum Beispiel: 123.123.123.123.
- Wenn Sie einen Proxyserver verwenden, deaktivieren Sie ihn vorübergehend, um die Webseite ordnungsgemäß zu laden.

**2** Klicken Sie auf **Adressbuch**.

**3** Wählen Sie aus dem Bereich "Kontakte", Kontakte hinzufügen.

**Hinweis:** Sie können den Kontakt zu einer oder mehreren Gruppen hinzufügen.

**4** Geben Sie gegebenenfalls eine Methode für die Anmeldung an und erlauben Sie so der Anwendung den Zugriff.

**5** Wenden Sie die Änderungen an.

### Hinzufügen von Gruppen

**1** Öffnen Sie einen Webbrowser, und geben Sie die IP-Adresse des Druckers in das Adressfeld ein.

#### Hinweise:

- Zeigen Sie die IP-Adresse des Druckers auf dem Startbildschirm des Druckers an. Die IP-Adresse wird in vier Zahlengruppen angezeigt, die durch Punkte voneinander abgetrennt sind. Zum Beispiel: 123.123.123.123.
- Wenn Sie einen Proxyserver verwenden, deaktivieren Sie ihn vorübergehend, um die Webseite ordnungsgemäß zu laden.

**2** Klicken Sie auf **Adressbuch**.

**3** Wählen Sie die Kontaktgruppe im Abschnitt aus und fügen Sie einen Gruppennamen hinzu.

**Hinweis:** Sie können der Gruppe einen oder mehrere Kontakte hinzufügen.

**4** Wenden Sie die Änderungen an.

## Kontaktgruppe bearbeiten

**1** Öffnen Sie einen Webbrowser, und geben Sie die IP-Adresse des Druckers in das Adressfeld ein.

**Hinweise:**

- Zeigen Sie die IP-Adresse des Druckers auf dem Startbildschirm des Druckers an. Die IP-Adresse wird in vier Zahlengruppen angezeigt, die durch Punkte voneinander abgetrennt sind. Zum Beispiel: 123.123.123.123.
- Wenn Sie einen Proxyserver verwenden, deaktivieren Sie ihn vorübergehend, um die Webseite ordnungsgemäß zu laden.

**2** Klicken Sie auf **Adressbuch**.

**3** Führen Sie einen der folgenden Schritte aus:

- Klicken Sie im Abschnitt "Kontakte" auf einen Kontaktnamen und ändern Sie die Angaben.
- Klicken Sie im Abschnitt "Kontakte" auf einen Gruppennamen und ändern Sie die Angaben.

**4** Wenden Sie die Änderungen an.

## Löschen von Einträgen oder Gruppen

**1** Öffnen Sie einen Webbrowser, und geben Sie die IP-Adresse des Druckers in das Adressfeld ein.

**Hinweise:**

- Zeigen Sie die IP-Adresse des Druckers auf dem Startbildschirm des Druckers an. Die IP-Adresse wird in vier Zahlengruppen angezeigt, die durch Punkte voneinander abgetrennt sind. Zum Beispiel: 123.123.123.123.
- Wenn Sie einen Proxyserver verwenden, deaktivieren Sie ihn vorübergehend, um die Webseite ordnungsgemäß zu laden.

**2** Klicken Sie auf **Adressbuch**.

**3** Führen Sie einen der folgenden Schritte aus:

- Wählen Sie im Abschnitt "Kontakte" einen zu löschenden Kontakt aus.
- Wählen Sie im Abschnitt "Kontaktgruppen" einen zu löschenden Gruppennamen aus.



# Einrichten und Verwenden der Barrierefreiheitsfunktionen

## Hinweise:

- Einige Funktionen werden nur von bestimmten Druckermodellen unterstützt.
- Weitere Informationen zu den Barrierefreiheitsfunktionen Ihres Druckermodells finden Sie im Handbuch zur Barrierefreiheit unter <http://support.lexmark.com>.

## Sprachsteuerung wird aktiviert

### Über das Bedienfeld

- 1 Halten Sie Taste **5** gedrückt, bis eine Sprachnachricht wahrgenommen wird.
- 2 Wählen Sie **OK**.

### Auf der Tastatur

- 1 Halten Sie Taste **5** gedrückt, bis eine Sprachnachricht wahrgenommen wird.
- 2 Drücken Sie **Tab**, um den Bildfokus-Cursor zur OK-Taste zu navigieren, und drücken Sie dann **Enter**.

## Hinweise:

- Die Sprachsteuerung wird auch aktiviert, wenn Sie Kopfhörer anschließen.
- Die Lautstärke können Sie mit den Lautstärke-Tasten im unteren Teil des Bedienfeldes anzupassen.

## Navigieren auf dem Bildschirm mit Gesten

## Hinweise:

- Die Gesten können nur verwendet werden, wenn die Sprachsteuerung aktiviert ist.
- Aktivieren Sie die Vergrößerungsfunktion, um den Zoom und die Schwenkgesten zu verwenden.
- Verwenden Sie eine physikalische Tastatur, um die Zeichen einzugeben und bestimmte Einstellungen anzupassen.

Geste	Funktion
Doppeltippen	Eine Option oder ein Element auf dem Bildschirm auswählen.
Dreifach tippen	Vergrößern oder verkleinern von Texten und Bildern.
Nach rechts oder nach unten Wischen	Zum nächsten Element auf dem Bildschirm wechseln.
Nach links oder nach oben Wischen	Zum vorherigen Element auf dem Bildschirm wechseln.
Schwenken	Zugriff auf Teile des gezoomten Bildes, die der Bildschirm sonst nicht anzeigt. <b>Hinweis:</b> Für diese Geste werden zwei Fingern zum Ziehen über das vergrößerte Bild benötigt.
Nach oben und dann nach links Wischen	Beenden einer Anwendung und zurück zum Startbildschirm kehren.

Geste	Funktion
Nach unten und dann nach links wischen	<ul style="list-style-type: none"> <li>• Auftragsabbruch.</li> <li>• Gehen Sie zurück zur vorherigen Einstellung.</li> <li>• Den geöffneten Bildschirm ohne Änderung einer Einstellung oder eines Werts verlassen.</li> </ul>
Nach oben und dann nach unten wischen	Wiederholung eines gesprochenen Befehls.

## Aktivieren des Vergrößerungsmodus

- 1 Halten Sie auf dem Bedienfeld die Taste **5** gedrückt, bis eine Sprachnachricht wahrgenommen wird.
- 2 Wählen Sie den **Vergrößerungsmodus** aus.
- 3 Wählen Sie **OK**.

Für weitere Informationen zur Navigation auf einem vergrößerten Bildschirm siehe ["Navigieren auf dem Bildschirm mit Gesten" auf Seite 29](#).

## Anpassen der Sprechgeschwindigkeit für die Sprachsteuerung

- 1 Drücken Sie auf dem Startbildschirm auf die Option **Einstellungen > Gerät > Zugriff > Sprechgeschwindigkeit**.
- 2 Wählen Sie die Sprechgeschwindigkeit aus.

## Verwenden der Tastatur auf dem Display

Führen Sie eine oder mehrere der folgenden Methoden aus:

- Ziehen einen Finger über die Taste, um das Zeichen zu bestimmen.
- Heben Sie den Finger zum Eingeben, oder geben Sie das Zeichen in das Feld ein.
- Wählen Sie die **Rücktaste**, um die Zeichen zu löschen.
- Um den Inhalt im Eingabefeld zu hören, wählen Sie **Tab**, und wählen Sie dann **Umschalt + Tab**.

## Aktivieren der gesprochenen Kennwörter oder persönlichen Identifikationsnummern

- 1 Drücken Sie auf dem Startbildschirm auf die Option **Einstellungen > Gerät > Zugriff > Sprechpasswörter/PINs**.
- 2 Aktivieren Sie die Einstellung.

# Einlegen von Papier und Spezialdruckmedien

## Einstellen von Papierformat und Papiersorte

1 Navigieren Sie im Bedienfeld zu:

**Einstellungen > Papier > Fachkonfiguration > Papierformat/-sorte** > Wählen Sie eine Papierzuführung aus

Drücken Sie bei Druckermodellen ohne Touchscreen **OK**, um durch die Einstellungen zu navigieren.

2 Legen Sie das Papierformat und die Papiersorte fest.

## Konfigurieren des Papierformats "Universal"

1 Navigieren Sie im Bedienfeld zu:

**Einstellungen > Papier > Medienkonfiguration > Universal**

Drücken Sie bei Druckermodellen ohne Touchscreen **OK**, um durch die Einstellungen zu navigieren.

2 Konfigurieren Sie die Einstellungen.

## Laden der Fächer

**⚠ VORSICHT – KIPPGEFAHR:** Um zu vermeiden, dass die Komponenten instabil werden, befüllen Sie jedes Fach getrennt. Alle anderen Fächer sollten bis zu ihrem Einsatz geschlossen bleiben.

1 Ziehen Sie das Fach heraus.

**Hinweis:** Zur Vermeidung von Papierstaus nehmen Sie keine Fächer heraus, während der Drucker belegt ist.



2 Passen Sie die Führungen so an, dass sie dem Format des eingelegten Papiers entsprechen.

**Hinweis:** Schieben Sie die Führungen mithilfe der Markierungen unten im Fach in die richtige Position.

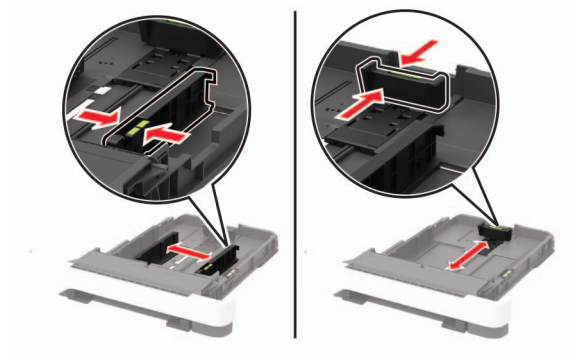

- 3** Biegen Sie das Papier vor dem Einlegen in beide Richtungen, fächern Sie es auf, und gleichen Sie die Kanten an.

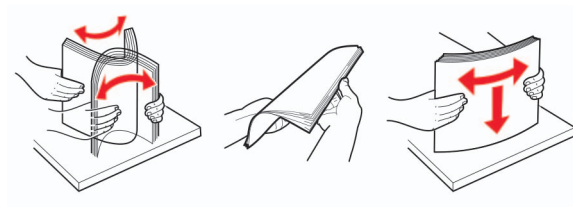

- 4** Legen Sie den Papierstapel mit der zu bedruckenden Seite nach oben ein, und stellen Sie anschließend sicher, dass die seitlichen Führungen eng am Papier anliegen.



**Hinweise:**

- Legen Sie Briefbögen beim einseitigen Druck mit der Druckseite nach oben und dem Briefkopf nach vorn in das Fach ein.
- Legen Sie Briefbögen beim zweiseitigen Druck mit der Druckseite nach unten und dem Briefkopf nach hinten in das Fach ein.
- Schieben Sie das Papier nicht in das Fach.
- Um Papierstau zu vermeiden, stellen Sie sicher, dass die Stapelhöhe die Markierung für die maximale Füllhöhe nicht überschreitet.

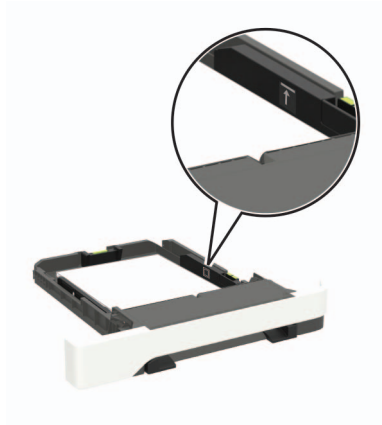

**5** Schieben Sie das Fach in den Drucker.

Stellen Sie gegebenenfalls Papierformat und -sorte auf dem Druckerbedienfeld entsprechend dem eingelegten Papier ein.

## Einlegen von Druckmedien in die Universalzuführung

**1** Öffnen Sie die Universalzuführung.

**Hinweis:** Die Universalzuführung ist nur auf einigen Druckermodellen verfügbar.



**2** Passen Sie die Führung so an, dass sie dem Format des eingelegten Papiers entspricht.



- 3** Biegen Sie das Papier vor dem Einlegen in beide Richtungen, fächern Sie es auf, und gleichen Sie die Kanten an.

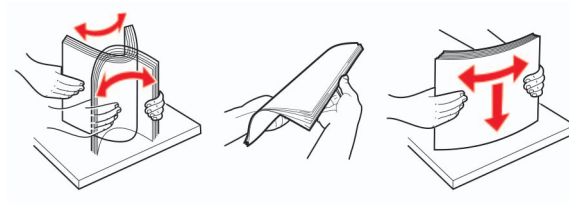

- 4** Legen Sie Papier mit der Druckseite nach unten ein.

- Legen Sie für einseitiges Drucken Briefbögen mit dem Druckseite nach unten und der Vorderkante zuerst in den Drucker ein.



- Legen Sie für zweiseitiges Drucken Briefbögen mit dem Druckseite nach oben und der Vorderkante zuletzt in den Drucker ein.



- Legen Sie Briefumschläge so ein, dass die Umschlagklappe nach oben und zur rechten Seite der Papierführung zeigt.

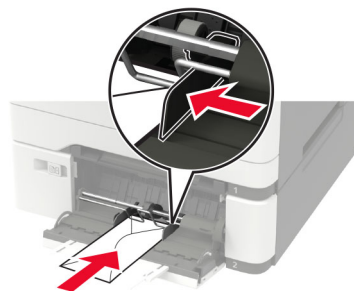

**Warnung—Mögliche Schäden:** Es dürfen keine Umschläge mit Briefmarken, Metallklammern, Haken, Fenstern, Fütterung oder selbstklebenden Klebeflächen verwendet werden.

- 5** Stellen Sie am Bedienfeld Papierformat und Papiersorte entsprechend dem eingelegten Papier ein.

## Einlegen von Papier in die manuelle Zuführung

1 Passen Sie die Führung so an, dass sie dem Format des eingelegten Papiers entspricht.

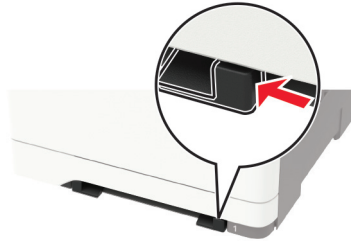

2 Legen Sie ein Blatt Papier mit der Druckseite nach unten ein.

- Legen Sie für einseitiges Drucken Briefbögen mit dem Druckseite nach unten und der Vorderkante zuerst in den Drucker ein.



- Legen Sie für zweiseitiges Drucken Briefbögen mit dem Druckseite nach oben und der Vorderkante zuletzt in den Drucker ein.



- Legen Sie Briefumschläge so ein, dass die Umschlagklappe nach oben und zur rechten Seite der Papierführung zeigt.

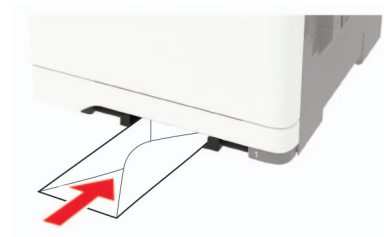

3 Legen Sie Papier ein, bis die Führungskante eingezogen wird.

**Warnung—Mögliche Schäden:** Schieben Sie das Papier nicht zu weit in die manuelle Zufuhr, um Papierstaus zu vermeiden.

## Verbinden von Fächern

1 Öffnen Sie einen Webbrowser, und geben Sie die IP-Adresse des Druckers in das Adressfeld ein.

### Hinweise:

- Zeigen Sie die IP-Adresse des Druckers auf dem Startbildschirm des Druckers an. Die IP-Adresse wird in vier Zahlengruppen angezeigt, die durch Punkte voneinander abgetrennt sind. Beispiel: 123.123.123.123.
- Wenn Sie einen Proxyserver verwenden, deaktivieren Sie ihn vorübergehend, um die Webseite ordnungsgemäß zu laden.

2 Klicken Sie auf **Einstellungen > Papier > Fachkonfiguration**

3 Legen Sie bei den Fächern, die Sie verbinden, das gleiche Papierformat und die gleiche Papiersorte fest.

4 Speichern Sie die Einstellungen.

5 Klicken Sie auf **Einstellungen > Gerät > Wartung > Konfigurationsmenü > Fachkonfiguration**.

6 Stellen Sie die "Fachverbindung" auf **Automatisch**.

7 Speichern Sie die Einstellungen.

Stellen Sie zum Lösen der Fachverbindung sicher, dass keine Fächer die gleichen Einstellungen für Papierformat oder Papiersorte haben.

**Warnung—Mögliche Schäden:** Die Temperatur der Fixierstation variiert je nach angegebener Papiersorte. Vergleichen Sie zur Vermeidung von Druckproblemen, ob die Einstellung für die Papiersorte im Drucker dem im Fach eingelegten Papier entspricht.



# Papierstütze

## Unterstützte Papierformate

**Hinweis:** Ihr Druckermodell wird möglicherweise mit einer 650-Blatt-Doppelzuführung geliefert, die aus einem 550-Blatt-Fach und einer integrierten 100-Blatt-Universalzuführung besteht. Das 550-Blatt-Fach der 650-Blatt-Doppelzuführung unterstützt dieselben Papierformate wie das optionale 550-Blatt-Fach. Die integrierte Universalzuführung unterstützt unterschiedliche Papierformate, -sorten und -gewichte.

Papierformat und Maße	Standard-250-Blatt-Fach	Manuelle Zuführung	Optionale 650-Blatt-Doppelzuführung		Optionales 550-Blatt-Fach	Zweiseitiger Druck
			550-Blatt-Fach	Universalzuführung		
<b>A4</b> 210 x 297 mm (8,27 x 11,7 Zoll)	✓	✓	✓	✓	✓	✓
<b>A5<sup>1,2</sup></b> 148 x 210 mm (5,83 x 8,27 Zoll)	✓	✓	✓	✓	✓	x
<b>A6</b> 105 x 148 mm (4,13 x 5,83 Zoll)	✓	✓	x	✓	x	x
<b>JIS B5</b> 182 x 257 mm (7,17 x 10,1 Zoll)	✓	✓	✓	✓	✓	x
<b>Letter</b> 215,9 x 279,4 mm (8,5 x 11 Zoll)	✓	✓	✓	✓	✓	✓
<b>Legal</b> 215,9 x 355,6 mm (8,5 x 14 Zoll)	✓	✓	✓	✓	✓	✓
<b>Executive</b> 184,2 x 266,7 mm (7,25 x 10,5 Zoll)	✓	✓	✓	✓	✓	x
<b>Oficio (Mexiko)</b> 215,9 x 340,4 mm (8,5 x 13,4 Zoll)	✓	✓	✓	✓	✓	✓

<sup>1</sup> Legen dieses Papierformat in Fach 1 und in die manuelle Zufuhr mit der langen Kante voran ein.

<sup>2</sup> Legen dieses Papierformat in Fach 2 und in die Universalzuführung mit der kurzen Kante voran ein.

<sup>3</sup> Bei Auswahl von "Universal" wird die Seite auf 215,9 x 355,6 mm formatiert, sofern die Größe nicht von der Software-Anwendung festgelegt wird.

<sup>4</sup> Legen Sie schmales Papier so ein, dass die Seite mit der kurzen Kante zuerst in den Drucker eingezogen wird.

<sup>5</sup> Bei Auswahl von "Anderer Briefumschlag" wird die Seite auf 215,9 x 355,6 mm formatiert, sofern die Größe nicht von der Software-Anwendung festgelegt wird.

Papierformat und Maße	Standard-250-Blatt-Fach	Manuelle Zuführung	Optionale 650-Blatt-Doppelzuführung		Optionales 550-Blatt-Fach	Zweiseitiger Druck
			550-Blatt-Fach	Universalzuführung		
<b>Folio</b> 215,9 x 330,2 mm (8,5 x 13 Zoll)	✓	✓	✓	✓	✓	✓
<b>Statement</b> 139,7 x 215,9 mm (5,5 x 8,5 Zoll)	✓	✓	x	✓	x	x
<b>Hagaki</b> 100 x 148 mm (3,94 x 5,83 Zoll)	✓	✓	x	✓	x	x
<b>Universal<sup>3,4</sup></b> 98,4 x 148 mm bis 215,9 x 355,6 mm (3,87 x 5,83 Zoll) bis 8,5 x 14 Zoll)	✓	✓	x	✓	x	x
<b>Universal<sup>3,4</sup></b> 76,2 x 127 mm bis 215,9 x 355,6 mm (3 x 5 Zoll) bis 8,5 x 14 Zoll)	x	✓	x	✓	x	x
<b>Universal<sup>3,4</sup></b> 148 x 210 mm bis 215,9 x 355,6 mm bis 8,5 x 14 Zoll)	✓	✓	✓	✓	✓	x
<b>Universal<sup>3,4</sup></b> 210 x 250 mm bis 215,9 x 355,6 mm (8,27 x 9,84 Zoll bis 8,5 x 14 Zoll)	✓	✓	✓	✓	✓	✓
<b>7 3/4 Umschlag</b> 98,4 x 190,5 mm	✓	✓	x	✓	x	x
<b>9 Umschlag</b> 98,4 x 225,4 mm	✓	✓	x	✓	x	x

<sup>1</sup> Legen dieses Papierformat in Fach 1 und in die manuelle Zufuhr mit der langen Kante voran ein.  
<sup>2</sup> Legen dieses Papierformat in Fach 2 und in die Universalzuführung mit der kurzen Kante voran ein.  
<sup>3</sup> Bei Auswahl von "Universal" wird die Seite auf 215,9 x 355,6 mm formatiert, sofern die Größe nicht von der Software-Anwendung festgelegt wird.  
<sup>4</sup> Legen Sie schmales Papier so ein, dass die Seite mit der kurzen Kante zuerst in den Drucker eingezogen wird.  
<sup>5</sup> Bei Auswahl von "Anderer Briefumschlag" wird die Seite auf 215,9 x 355,6 mm formatiert, sofern die Größe nicht von der Software-Anwendung festgelegt wird.

Papierformat und Maße	Standard-250-Blatt-Fach	Manuelle Zuführung	Optionale 650-Blatt-Doppelzuführung		Optionales 550-Blatt-Fach	Zweiseitiger Druck
			550-Blatt-Fach	Universalzuführung		
<b>10 Briefumschlag</b> 104,8 x 241,3 mm (4,12 x 9,5 Zoll)	✓	✓	X	✓	X	X
<b>DL Briefumschlag</b> 110 x 220 mm (4,33 x 8,66 Zoll)	✓	✓	X	✓	X	X
<b>C5 Briefumschlag</b> 162 x 229 mm (6,38 x 9,01 Zoll)	✓	✓	X	✓	X	X
<b>B5 Briefumschlag</b> 176 x 250 mm (6,93 x 9,84 Zoll)	✓	✓	X	✓	X	X
<b>Monarch</b> 98,425 x 190,5 mm	✓	✓	X	✓	X	X
<b>Anderer Briefumschlag<sup>5</sup></b> 98,4 x 162 mm bis 176 x 250 mm (3,87 x 6,38 Zoll bis 6,93 x 9,84 Zoll)	✓	✓	X	✓	X	X

<sup>1</sup> Legen dieses Papierformat in Fach 1 und in die manuelle Zufuhr mit der langen Kante voran ein.  
<sup>2</sup> Legen dieses Papierformat in Fach 2 und in die Universalzuführung mit der kurzen Kante voran ein.  
<sup>3</sup> Bei Auswahl von "Universal" wird die Seite auf 215,9 x 355,6 mm formatiert, sofern die Größe nicht von der Software-Anwendung festgelegt wird.  
<sup>4</sup> Legen Sie schmales Papier so ein, dass die Seite mit der kurzen Kante zuerst in den Drucker eingezogen wird.  
<sup>5</sup> Bei Auswahl von "Anderer Briefumschlag" wird die Seite auf 215,9 x 355,6 mm formatiert, sofern die Größe nicht von der Software-Anwendung festgelegt wird.

## Unterstützte Papiersorten

### Hinweise:

- Ihr Druckermodell wird möglicherweise mit einer 650-Blatt-Doppelzuführung geliefert, die aus einem 550-Blatt-Fach und einer integrierten 100-Blatt-Universalzuführung besteht. Das 550-Blatt-Fach der 650-Blatt-Doppelzuführung unterstützt dieselben Papierformate und -sorten wie das 550-Blatt-Fach. Die integrierte Universalzuführung unterstützt unterschiedliche Papierformate, -sorten und -gewichte.
- Etiketten, Briefumschläge und Karten werden immer mit 25 Seiten pro Minute gedruckt.
- Die ADZ unterstützt nur Normalpapier.

Papiersorte	Standard-250-Blatt-Fach	Manuelle Zuführung	Optionale 650-Blatt-Doppelzuführung		Optionales 550-Blatt-Fach	Zweiseitiger Druck
			550-Blatt-Fach	Universalzuführung		
Normalpapier	✓	✓	✓	✓	✓	✓
Karten	✓	✓	✓	✓	✓	x
Briefumschläge	✓	✓	x	✓	x	x
Papieretiketten	✓	✓	✓	✓	✓	✓
Vinyletiketten	✓	✓	✓	✓	✓	x

## Unterstütztes Papiergewicht

### Hinweise:

- Ihr Druckermodell wird möglicherweise mit einer 650-Blatt-Doppelzuführung geliefert, die aus einem 550-Blatt-Fach und einer integrierten 100-Blatt-Universalzuführung besteht. Das 550-Blatt-Fach der 650-Blatt-Doppelzuführung unterstützt dieselben Papierformate und -sorten wie das 550-Blatt-Fach. Die integrierte Universalzuführung unterstützt unterschiedliche Papierformate, -sorten und -gewichte.
- Etiketten, Briefumschläge und Karten werden immer mit 25 Seiten pro Minute gedruckt.
- Die ADZ unterstützt Papier mit 52–120 g/m<sup>2</sup>.

Papiersorte und -gewicht	Standard-250-Blatt-Fach	Manuelle Zuführung	Optionale 650-Blatt-Doppelzuführung		Optionales 550-Blatt-Fach	Zweiseitiger Druck
			550-Blatt-Fach	Universalzuführung		
<b>Leichtes Papier<sup>1</sup></b> 60-74,9 g/m <sup>2</sup> vertikale Faserrichtung	✓	✓	✓	✓	✓	✓
<b>Normalpapier</b> 75-90,3 g/m <sup>2</sup> vertikale Faserrichtung	✓	✓	✓	✓	✓	✓

<sup>1</sup> Für Papier mit weniger als 75 g/m<sup>2</sup> muss als Papiersorte "Leichtes Papier" eingestellt werden. Andernfalls kann es zu einer starken Welligkeit kommen, was wiederum zu Fehlern beim Einzug führen kann, besonders in Umgebungen mit einer höheren Luftfeuchtigkeit.

<sup>2</sup> Etiketten und andere Spezialdruckmedien werden für den gelegentlichen Gebrauch unterstützt und müssen auf Akzeptanz geprüft werden.

<sup>3</sup> Papieretiketten bis zu 105 g/m<sup>2</sup> werden unterstützt.

<sup>4</sup> Das maximale Gewicht für Umschläge mit 100 % Baumwollgehalt beträgt 90 g/m<sup>2</sup>.

<sup>5</sup> Bei Briefumschlägen mit einem Gewicht von 105 g/m<sup>2</sup> ist der Baumwollgehalt auf 25 % beschränkt.

Papiersorte und -gewicht	Standard-250-Blatt-Fach	Manuelle Zuführung	Optionale 650-Blatt-Doppelzuführung		Optionales 550-Blatt-Fach	Zweiseitiger Druck
			550-Blatt-Fach	Universalzuführung		
<b>Schweres Papier</b> 90,3-105 g/m <sup>2</sup> vertikale Faserrichtung	✓	✓	✓	✓	✓	✓
<b>Karten</b> 105,1-162 g/m <sup>2</sup> vertikale Faserrichtung	✓	✓	✓	✓	✓	x
<b>Karten</b> 105,1-200 g/m <sup>2</sup> vertikale Faserrichtung	✓	✓	x	x	x	x
<b>Papieretiketten<sup>2</sup></b> 131 g/m <sup>2</sup>	✓	✓	✓	✓	✓	✓ <sup>3</sup>
<b>Vinyl-Etiketten<sup>2</sup></b> 131 g/m <sup>2</sup>	✓	✓	✓	✓	✓	x
<b>Briefumschläge<sup>4,5</sup></b> 60–105 g/m <sup>2</sup>	✓	✓	x	✓	x	x

<sup>1</sup> Für Papier mit weniger als 75 g/m<sup>2</sup> muss als Papiersorte "Leichtes Papier" eingestellt werden. Andernfalls kann es zu einer starken Welligkeit kommen, was wiederum zu Fehlern beim Einzug führen kann, besonders in Umgebungen mit einer höheren Luftfeuchtigkeit.

<sup>2</sup> Etiketten und andere Spezialdruckmedien werden für den gelegentlichen Gebrauch unterstützt und müssen auf Akzeptanz geprüft werden.

<sup>3</sup> Papieretiketten bis zu 105 g/m<sup>2</sup> werden unterstützt.

<sup>4</sup> Das maximale Gewicht für Umschläge mit 100 % Baumwollgehalt beträgt 90 g/m<sup>2</sup>.

<sup>5</sup> Bei Briefumschlägen mit einem Gewicht von 105 g/m<sup>2</sup> ist der Baumwollgehalt auf 25 % beschränkt.

# Drucken

## Von einem Computer aus drucken

**Hinweis:** Für Etiketten, Karten und Umschläge müssen das Papierformat und die Papiersorte im Drucker vor dem Senden des Druckauftrags festgelegt werden.

- 1 Öffnen Sie im Dokument, das Sie drucken möchten, das Dialogfeld "Drucken".
- 2 Passen Sie nach Bedarf die Einstellungen an.
- 3 Drucken Sie das Dokument.

## Drucken über ein Mobilgerät

**Hinweis:** Mobile Printing ist nur auf einigen Druckermodellen verfügbar.

### Drucken über ein Mobilgerät mithilfe von Lexmark Mobile Print

Lexmark™ Mit Mobile Print können Sie Dokumente und Bilder direkt an ein unterstütztes Lexmark Gerät senden.

- 1 Öffnen Sie zuerst das Dokument, und senden Sie es dann an Lexmark Mobile Print oder geben Sie es an Lexmark Mobile Print frei.

**Hinweis:** Von einigen Drittanbieteranwendungen wird die Sende- oder Freigabefunktion u. U. nicht unterstützt. Weitere Informationen finden Sie in der Dokumentation zur Anwendung.

- 2 Wählen Sie einen Drucker aus.
- 3 Drucken Sie das Dokument.

### Drucken über ein Mobilgerät mithilfe von Google Cloud Print

Google Cloud Print™ ist ein mobiler Druckdienst, der es auf Mobilgeräten verfügbaren Anwendungen ermöglicht, über einen beliebigen Google Cloud Print-fähigen Drucker zu drucken.

- 1 Starten Sie über den Startbildschirm Ihres Mobilgeräts eine geeignete Anwendung.
- 2 Tippen Sie auf **Drucken**, und wählen Sie den Drucker aus.
- 3 Senden Sie den Druckauftrag.

### Drucken von einem Mobilgerät mit dem Mopria-Druckservice

Der Mopria®-Druckservice ist eine mobile Drucklösung für Mobilgeräte mit Android Version 4.4 oder höher. So können Sie direkt auf jedem Mopria-zertifizierten Drucker drucken.

**Hinweis:** Vergewissern Sie sich vor dem Drucken, dass der Mopria-Druckservice aktiviert ist.

- 1 Starten Sie über den Startbildschirm Ihres Mobilgeräts eine kompatible Anwendung.
- 2 Tippen Sie auf **Drucken**, und wählen Sie den Drucker aus.

**3** Senden Sie den Druckauftrag.

## Drucken über ein Mobilgerät mithilfe von AirPrint

AirPrint ist eine mobile Drucklösung, mit der Sie direkt von Apple-Geräten auf einem AirPrint-zertifizierten-Drucker drucken können.

### Hinweise:

- Diese Anwendung wird nur von einigen Apple-Geräten unterstützt.
- Diese Anwendung ist nur auf einigen Druckermodellen verfügbar.

**1** Starten Sie über den Startbildschirm Ihres Mobilgeräts eine kompatible Anwendung.

**2** Wählen Sie das zu druckende Element aus, und tippen Sie dann auf das Freigabesymbol.

**3** Tippen Sie auf **Drucken**, und wählen Sie einen Drucker aus.

**4** Drucken Sie das Dokument.

## Drucken von einem Flash-Laufwerk

**1** Setzen Sie das Flash-Laufwerk ein.

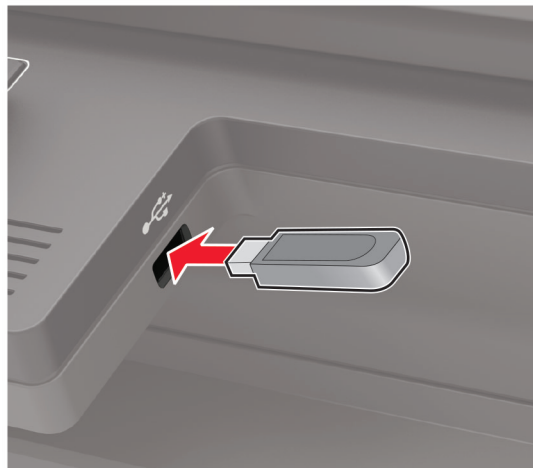

### Hinweise:

- Wenn Sie ein Flash-Laufwerk anschließen und eine Fehlermeldung angezeigt wird, dann ignoriert der Drucker das Flash-Laufwerk.
- Wenn Sie ein Flash-Laufwerk anschließen, während der Drucker andere Aufträge verarbeitet, wird die Meldung **Belegt** auf dem Display angezeigt.

**2** Wählen Sie das zu druckende Dokument aus.

Konfigurieren Sie gegebenenfalls die Druckeinstellungen.

**3** Drucken Sie das Dokument.

Wählen Sie **USB-Laufwerk**, um ein weiteres Dokument zu drucken.

**Warnung—Mögliche Schäden:** Flash-Laufwerk oder Drucker sollten im angezeigten Bereich während eines Druck-, Lese- oder Schreibvorgangs mittels Speichermedium nicht berührt werden, um einen Datenverlust oder eine Störung zu vermeiden.



## Unterstützte Flash-Laufwerke und Dateitypen

### Flash-Laufwerke

- Lexar JumpDrive S70 (16 GB und 32 GB)
- SanDisk Cruzer (16 GB und 32 GB)
- PNY Attaché (16 GB und 32 GB)

### Hinweise:

- Der Drucker unterstützt High-Speed USB-Flash-Laufwerke mit Full-Speed-Standard.
- USB-Flash-Laufwerke müssen das FAT-Dateisystem (File Allocation Tables) unterstützen.

### Dateitypen

#### Dokumente

- PDF (Version 1.7 oder früher)
- HTML
- XPS
- Microsoft Dateiformate (.doc, .docx, .xls, .xlsx, .ppt, .pptx)

#### Bilder

- .dcx
- .gif
- JPEG oder \*.jpg
- .bmp
- .pcx
- TIFF oder \*.tif
- .png



## Konfigurieren vertraulicher Druckaufträge

1 Navigieren Sie im Bedienfeld zu:

**Einstellungen > Sicherheit > Einstellungen für den vertraulichen Druck.**

Drücken Sie bei Druckermodellen ohne Touchscreen , um durch die Einstellungen zu navigieren.

2 Konfigurieren Sie die Einstellungen.

Funktion	Beschreibung
Max. ungültige PINs	Beschränken Sie die Anzahl ungültiger PIN-Eingaben. <b>Hinweis:</b> Ist der Grenzwert erreicht, werden die Druckaufträge für diesen Benutzernamen gelöscht.
Ablaufzeit für vertrauliche Aufträge	Legen Sie den Ablaufzeitraum für vertrauliches Drucken fest. <b>Hinweis:</b> Vertrauliche angehaltene Aufträge sind im Druckerspeicher, bis freigegeben oder manuell gelöscht werden.
Ablaufzeit für Druckwiederholung	Legen Sie den Ablaufzeitraum für einen wiederholten Druckauftrag fest. <b>Hinweis:</b> Wiederholen Sie im Druckerspeicher gespeicherte Aufträge.
Ablaufzeit für zu überprüfende Aufträge	Legen Sie die Ablaufzeit so fest, dass der Drucker eine Kopie ausdruckt, bevor er die restlichen Exemplare druckt. <b>Hinweis:</b> Bestätigte Aufträge drucken eine Kopie, damit Sie diese überprüfen können, bevor die restlichen Exemplare gedruckt werden.
Ablaufzeit für reservierten Druck	Legen Sie die zeitliche Begrenzung für das Speichern von Druckaufträgen im Drucker fest. <b>Hinweis:</b> Reserviert angehaltene Aufträge werden nach dem Drucken automatisch gelöscht.
Anhalten aller Aufträge erfordern	Stellen Sie ein, dass der Drucker alle Druckaufträge anhält.

## Drucken von vertraulichen und anderen angehaltenen Druckaufträgen

### Für Windows-Benutzer

- 1 Klicken Sie bei einem geöffneten Dokument auf **Datei > Drucken**.
- 2 Klicken Sie auf **Eigenschaften, Voreinstellungen, Optionen** oder **Einrichtung**.
- 3 Klicken Sie auf **Drucken und Zurückhalten**.
- 4 Wählen Sie **Drucken und Zurückhalten** aus, und weisen Sie dann einen Benutzernamen zu.
- 5 Wählen Sie den Druckauftragstyp aus (vertraulich, wiederholt, reserviert oder bestätigt).  
Wenn der Druckauftrag vertraulich ist, geben Sie eine vierstellige PIN ein.
- 6 Klicken Sie auf **OK** oder **Drucken**.

**7** Geben Sie den Druckauftrag vom Startbildschirm des Druckers frei.

- Wechseln Sie bei vertraulichen Druckaufträgen zu:  
**Angehaltene Aufträge** > Benutzernamen auswählen > **Vertrauliche Aufträge** > PIN eingeben > Druckauftrag auswählen > Einstellungen konfigurieren > **Drucken**
- Wechseln Sie bei anderen Druckaufträgen zu:  
**Angehaltene Aufträge** > Benutzernamen auswählen > Druckauftrag auswählen > Einstellungen konfigurieren > **Drucken**

## Für Macintosh-Benutzer

**1** Wählen Sie bei geöffnetem Dokument **Datei** > **Drucken** aus.

Klicken Sie bei Bedarf auf das Dreieck, um weitere Optionen einzublenden.

**2** Wählen Sie im Dialogfeld mit den Druckoptionen oder im Menü "Kopien & Seiten" die Option **Auftrags-Routing**.

**3** Wählen Sie den Druckauftragstyp aus (vertraulich, wiederholt, reserviert oder bestätigt).

Wenn der Druckauftrag vertraulich ist, weisen Sie einen Benutzernamen und eine vierstellige PIN zu.

**4** Klicken Sie auf **OK** oder **Drucken**.

**5** Geben Sie den Druckauftrag vom Startbildschirm des Druckers frei.

- Wechseln Sie bei vertraulichen Druckaufträgen zu:  
**Angehaltene Aufträge** > Benutzernamen auswählen > **Vertrauliche Aufträge** > PIN eingeben > Druckauftrag auswählen > Einstellungen konfigurieren > **Drucken**
- Wechseln Sie bei anderen Druckaufträgen zu:  
**Angehaltene Aufträge** > Benutzernamen auswählen > Druckauftrag auswählen > Einstellungen konfigurieren > **Drucken**

## Drucken Sie aus einem Cloud Connector-Profil heraus

**1** Berühren Sie auf dem Startbildschirm **Cloud Connector**.

**2** Wählen Sie einen Cloud-Dienstanbieter aus, und wählen Sie dann ein Profil aus.

**Hinweis:** Weitere Informationen zum Erstellen eines Cloud Connector-Profiles finden Sie unter ["Erstellen eines Cloud Connector-Profiles" auf Seite 24](#).

**3** Wählen Sie eine Datei aus.

**Hinweis:** Sie können eine nicht unterstützte Datei auswählen.

**4** Ändern Sie ggf. die Einstellungen.

**5** Tippen Sie auf **Drucken**.

## Drucken von Schriftartmusterlisten

1 Navigieren Sie im Bedienfeld zu:

**Einstellungen > Berichte > Drucken > Schriftarten drucken**

Drücken Sie bei Druckermodellen ohne Touchscreen , um durch die Einstellungen zu navigieren.

2 Wählen Sie ein Schriftartbeispiel aus.

## Drucken von Verzeichnislisten

Navigieren Sie im Bedienfeld zu:

**Einstellungen > Berichte > Drucken > Verzeichnis drucken**

Drücken Sie bei Druckermodellen ohne Touchscreen , um durch die Einstellungen zu navigieren.

# Kopieren

## Kopieren

1 Legen Sie ein Originaldokument in das ADZ-Fach oder auf das Scannerglas.

**Hinweis:** Um zu vermeiden, dass ein Bild beschnitten wird, muss das Papierformat des Originaldokuments und des Ausdrucks identisch sein.

2 Wählen Sie auf dem Bedienfeld die Option **Kopieren** aus, und geben Sie dann die Anzahl der Kopien an. Passen Sie gegebenenfalls andere Einstellungen an.

3 Kopieren Sie das Dokument.

**Hinweis:** Um eine Schnellkopie zu erstellen, drücken Sie im Bedienfeld die Taste .

## Kopieren von Fotos

1 Legen Sie ein Foto auf das Scannerglas.

2 Navigieren Sie im Bedienfeld zu:

**Kopieren > Einstellungen > Inhalt > Inhaltstyp > Foto**

Drücken Sie bei Druckermodellen ohne Touchscreen , um durch die Einstellungen zu navigieren.

3 Wählen Sie im Menü "Inhaltsquelle" eine Einstellung aus, die am besten dem Originalfoto entspricht.

4 Kopieren Sie das Dokument.

## Kopieren auf Briefbögen

1 Legen Sie ein Originaldokument in das ADZ-Fach oder auf das Scannerglas.

2 Navigieren Sie im Bedienfeld zu:

**Kopieren > Kopieren von > Auswählen des Formats des Originaldokuments > Kopieren nach > Eine Papierführung auswählen**

Beim Einlegen in die Universalzuführung wechseln Sie zu:

**Kopieren nach > Universalzuführung > Papierformat auswählen > Briefbögen**

Drücken Sie bei Druckermodellen ohne Touchscreen , um durch die Einstellungen zu navigieren.

3 Kopieren Sie das Dokument.

## Beidseitiges Kopieren

- 1 Legen Sie ein Originaldokument in das ADZ-Fach oder auf das Scannerglas.
- 2 Navigieren Sie im Bedienfeld zu:  
**Kopieren > Einstellungen > Papiereinstellungen**  
Drücken Sie bei Druckermodellen ohne Touchscreen , um durch die Einstellungen zu navigieren.
- 3 Passen Sie die Einstellungen an.
- 4 Kopieren Sie das Dokument.

## Verkleinern bzw. Vergrößern von Kopien

- 1 Legen Sie ein Originaldokument in das ADZ-Fach oder auf das Scannerglas.
- 2 Navigieren Sie im Bedienfeld zu:  
**Kopieren > Einstellungen > Skalieren > Eingeben des gewünschten Wertes**  
Drücken Sie bei Druckermodellen ohne Touchscreen , um durch die Einstellungen zu navigieren.  
**Hinweis:** Wenn die Größe des Originaldokuments oder der Ausgabe nach Einstellung von "Skalieren" geändert wird, wird der Wert für "Skalieren" auf "Auto" zurückgesetzt.
- 3 Kopieren Sie das Dokument.

## Sortieren von Kopien

- 1 Legen Sie ein Originaldokument in das ADZ-Fach oder auf das Scannerglas.
- 2 Navigieren Sie im Bedienfeld zu:  
**Kopieren > Einstellungen > Sortieren > Ein [1,2,1,2,1,2]**
- 3 Kopieren Sie das Dokument.

## Einfügen von Trennseiten zwischen Kopien

- 1 Legen Sie ein Originaldokument in das ADZ-Fach oder auf das Scannerglas.
- 2 Navigieren Sie im Bedienfeld zu:  
**Kopieren > Einstellungen > Trennseiten > Ein**  
Drücken Sie bei Druckermodellen ohne Touchscreen , um durch die Einstellungen zu navigieren.
- 3 Passen Sie die Einstellungen an.
- 4 Kopieren Sie das Dokument.

## Kopieren von mehreren Seiten auf ein einzelnes Blatt

1 Legen Sie ein Originaldokument in das ADZ-Fach oder auf das Scannerglas.

2 Navigieren Sie im Bedienfeld zu:

**Kopieren > Einstellungen > Seiten pro Seite**

Drücken Sie bei Druckermodellen ohne Touchscreen , um durch die Einstellungen zu navigieren.

3 Passen Sie die Einstellungen an.

4 Kopieren Sie das Dokument.

## Erstellen eines Kopierkurzbefehls

**Hinweis:** Zur Erstellung eines Kurzbefehls benötigen Sie möglicherweise Administratorrechte.

1 Öffnen Sie einen Webbrowser, und geben Sie die IP-Adresse des Druckers in das Adressfeld ein.

**Hinweise:**

- Zeigen Sie die IP-Adresse des Druckers auf dem Startbildschirm an. Die IP-Adresse wird in vier Zahlengruppen angezeigt, die durch Punkte voneinander abgetrennt sind. Zum Beispiel: 123.123.123.123.
- Wenn Sie einen Proxyserver verwenden, deaktivieren Sie ihn vorübergehend, um die Webseite ordnungsgemäß zu laden.

2 Klicken Sie auf **Kurzbefehle > Kurzbefehl hinzufügen**.

3 Wählen Sie aus dem Menü "Kurzbefehltyp" **Kopie** aus, und konfigurieren Sie dann die Einstellungen.

4 Wenden Sie die Änderungen an.

# E-Mails

## Einrichten der E-Mail-Funktion

1 Öffnen Sie einen Webbrowser, und geben Sie die IP-Adresse des Druckers in das Adressfeld ein.

**Hinweise:**

- Zeigen Sie die IP-Adresse des Druckers auf dem Startbildschirm an. Die IP-Adresse wird in vier Zahlengruppen angezeigt, die durch Punkte voneinander abgetrennt sind. Zum Beispiel: 123.123.123.123.
- Wenn Sie einen Proxyserver verwenden, deaktivieren Sie ihn vorübergehend, um die Webseite ordnungsgemäß zu laden.

2 Klicken Sie auf **Einstellungen** > **E-Mail** > **E-Mail-Einrichtung**.

3 Konfigurieren Sie die Einstellungen.

4 Wenden Sie die Änderungen an.

## Konfigurieren der E-Mail-Einstellungen

1 Öffnen Sie einen Webbrowser, und geben Sie die IP-Adresse des Druckers in das Adressfeld ein.

**Hinweise:**

- Zeigen Sie die IP-Adresse des Druckers auf dem Startbildschirm des Druckers an. Die IP-Adresse wird in vier Zahlengruppen angezeigt, die durch Punkte voneinander abgetrennt sind. Zum Beispiel: 123.123.123.123.
- Wenn Sie einen Proxyserver verwenden, deaktivieren Sie ihn vorübergehend, um die Webseite ordnungsgemäß zu laden.

2 Klicken Sie auf **Einstellungen** > **E-Mail**.

3 Geben Sie die erforderlichen Informationen ein.

4 Wenden Sie die Änderungen an.

## Senden einer E-Mail

1 Legen Sie ein Originaldokument in das ADZ-Fach oder auf das Scannerglas.

2 Wählen Sie auf dem Bedienfeld die Option **E-Mail**, und geben Sie anschließend die erforderlichen Informationen ein.

Drücken Sie bei Druckermodellen ohne Touchscreen auf #, und geben Sie dann die Kurzwahlnummer über die Tastatur ein.

**Hinweis:** Sie können den Empfänger auch über das Adressbuch eingeben.

3 Falls erforderlich, konfigurieren Sie die Einstellungen für den Ausgabedateityp.

4 Senden Sie die E-Mail.

## Erstellen einer E-Mail-Verknüpfung

**Hinweis:** Zur Erstellung eines Kurzbefehls benötigen Sie möglicherweise Administratorrechte.

**1** Öffnen Sie einen Webbrowser, und geben Sie die IP-Adresse des Druckers in das Adressfeld ein.

**Hinweise:**

- Zeigen Sie die IP-Adresse des Druckers auf dem Startbildschirm an. Die IP-Adresse wird in vier Zahlengruppen angezeigt, die durch Punkte voneinander abgetrennt sind. Zum Beispiel: 123.123.123.123.
- Wenn Sie einen Proxyserver verwenden, deaktivieren Sie ihn vorübergehend, um die Webseite ordnungsgemäß zu laden.

**2** Klicken Sie auf **Kurzbefehle** > **Kurzbefehl hinzufügen**.

**3** Wählen Sie aus dem Menü "Kurzbefehltyp" **E-Mail** aus, und konfigurieren Sie dann die Einstellungen.

**4** Wenden Sie die Änderungen an.



# Faxen

## Einrichten der Faxfunktion des Druckers

### Hinweise:

- Die folgenden Verbindungsmethoden treffen nur für ausgewählte Länder oder Regionen zu.
- Deaktivieren Sie bei der Ersteinrichtung des Druckers die Faxfunktion und alle Funktionen, die Sie erst später einrichten möchten. Wählen Sie dann **Fortfahren**.
- Wenn die Faxfunktion aktiviert und nicht vollständig eingerichtet ist, blinkt die Kontrollleuchte unter Umständen rot.

**Warnung—Mögliche Schäden:** Berühren Sie weder die Kabel noch den Drucker im abgebildeten Bereich, während ein Fax gesendet oder empfangen wird.



## Einrichten der Faxfunktion

1 Navigieren Sie im Bedienfeld zu:

**Einstellungen > Gerät > Einstellungen > Startsetup ausführen**

Drücken Sie bei Druckermodellen ohne Touchscreen , um durch die Einstellungen zu navigieren.

2 Schalten Sie den Drucker aus, warten Sie etwa 10 Sekunden lang und schalten Sie den Drucker dann wieder ein.

3 Wählen Sie im Bildschirm "Bevor Sie anfangen" die Option **Einstellungen ändern und mit dem Assistenten fortfahren**.

4 Geben Sie im Bildschirm "Fax/E-Mail-Server einrichten" die benötigten Informationen ein.

5 Schließen die Einrichtung ab.

## Einrichten der Faxfunktion über eine Standardtelefonleitung

- ⚠ VORSICHT – STROMSCHLAGGEFAHR:** Um das Risiko eines elektrischen Schlags zu vermeiden, sollten Sie dieses Produkt während eines Gewitters nicht einrichten, nicht an andere elektronische Geräte anschließen und keine Kabelverbindungen z. B. mit dem Netzkabel, dem Faxgerät oder dem Telefon herstellen.
- ⚠ VORSICHT – STROMSCHLAGGEFAHR:** Um das Risiko eines elektrischen Schlags zu vermeiden, verwenden Sie die Faxfunktion nicht während eines Gewitters.
- ⚠ VORSICHT – MÖGLICHE VERLETZUNGSGEFAHR:** Verwenden Sie zur Verringerung von Brandgefahr ausschließlich ein 26-AWG-Telekommunikationskabel (RJ-11) oder höher, wenn Sie dieses Produkt mit dem öffentlichen Telefonnetz verbinden. Benutzer in Australien müssen ein Kabel verwenden, das von der australischen Behörde für Kommunikation und Medien (Australian Communications and Media Authority) zugelassen ist.

### Einrichtung 1: Der Drucker ist an eine eigene Faxleitung angeschlossen

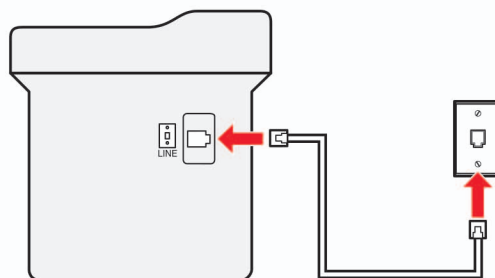
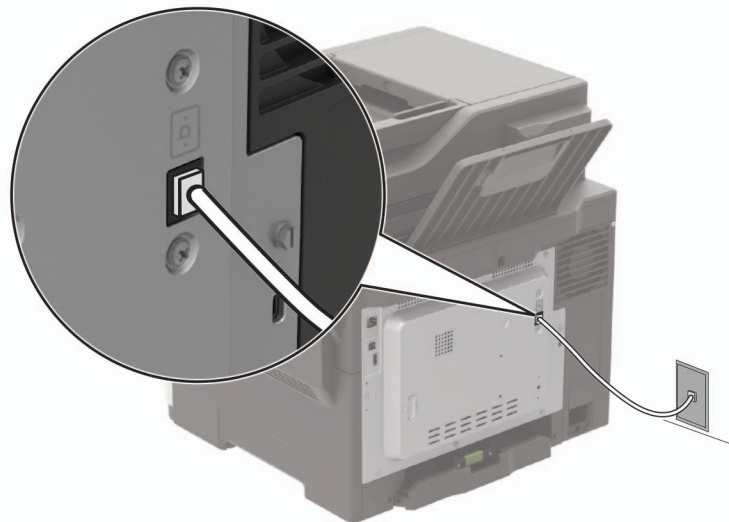

- 1 Verbinden Sie ein Ende des Telefonkabels mit dem Line-Anschluss des Druckers.
- 2 Schließen Sie das andere Ende des Kabels an einer aktiven analogen Telefonanschlussdose an.

**Hinweise:**

- Sie können Drucker für den automatischen (automatische Antwort ein) oder manuellen (automatische Antwort aus) Faxempfang einrichten.
- Wenn Sie Faxnachrichten automatisch empfangen möchten, richten Sie den Drucker so ein, dass er Anrufe nach einer bestimmten Anzahl von Rufzeichen entgegennimmt.

**Einrichtung 2: Der Drucker verwendet die Leitung zusammen mit dem Anrufbeantworter**

**Hinweis:** Wenn Sie unterschiedliche Rufzeichen verwenden, stellen Sie sicher, dass Sie das richtige Rufzeichenmuster für den Drucker einstellen. Andernfalls nimmt der Drucker keine Faxnachrichten entgegen, auch nicht, wenn Sie ihn für den automatischen Faxempfang eingerichtet haben.

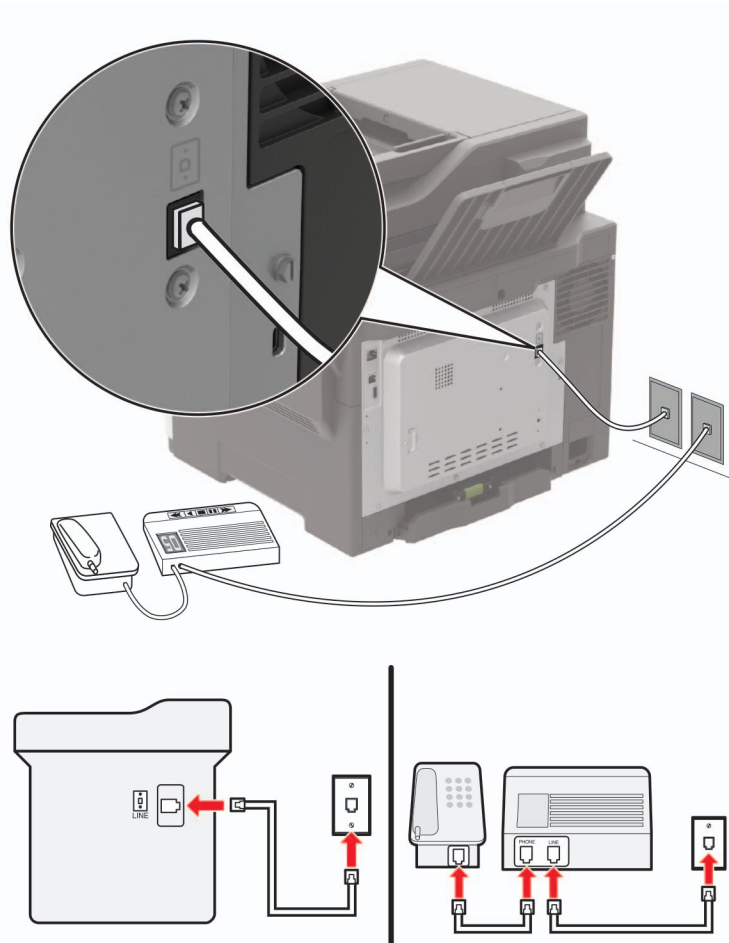
**An unterschiedliche Telefonbuchsen angeschlossen**

- 1 Verbinden Sie ein Ende des Telefonkabels mit dem Line-Anschluss des Druckers.
- 2 Schließen Sie das andere Ende des Kabels an einer aktiven analogen Telefonanschlusdose an.

**Hinweise:**

- Wenn Ihrer Leitung nur eine Telefonnummer zugewiesen ist, richten Sie den Drucker für den automatischen Faxempfang ein.

- Stellen Sie den Drucker so ein, dass er Anrufe zwei Rufzeichen nach dem Anrufbeantworter entgegennimmt. Wenn der Anrufbeantworter Anrufe nach vier Rufzeichen entgegennimmt, legen Sie auf dem Drucker für die Anzahl der Rufzeichen bis zur Annahme den Wert "6" fest.

## Einrichten der Faxfunktion in Ländern oder Regionen mit anderen Telefonbuchsen und Steckern

**⚠ VORSICHT – STROMSCHLAGGEFAHR:** Um das Risiko eines elektrischen Schlags zu vermeiden, sollten Sie dieses Produkt während eines Gewitters nicht einrichten, nicht an andere elektronische Geräte anschließen und keine Kabelverbindungen z. B. mit dem Netzkabel, dem Faxgerät oder dem Telefon herstellen.

**⚠ VORSICHT – STROMSCHLAGGEFAHR:** Um das Risiko eines elektrischen Schlags zu vermeiden, verwenden Sie die Faxfunktion nicht während eines Gewitters.

**⚠ VORSICHT – MÖGLICHE VERLETZUNGSGEFAHR** Verwenden Sie zur Verringerung von Brandgefahr ausschließlich ein 26-AWG-Telekommunikationskabel (RJ-11) oder höher, wenn Sie dieses Produkt mit dem öffentlichen Telefonnetz verbinden. Benutzer in Australien müssen ein Kabel verwenden, das von der australischen Behörde für Kommunikation und Medien (Australian Communications and Media Authority) zugelassen ist.

Standardmäßig wird in den meisten Ländern oder Regionen die Telefonbuchse RJ11 verwendet. Wenn die Telefonbuchsen oder die Geräte in Ihrem Telefonsystem mit dieser Verbindungsart nicht kompatibel sind, verwenden Sie einen Telefonadapter. Ein Adapter für Ihr Land oder Ihre Region ist möglicherweise nicht im Lieferumfang Druckers enthalten und muss separat erworben werden.

Möglicherweise ist ein Adapterstecker an den Telefonanschluss des Druckers angeschlossen. Entfernen Sie den Adapterstecker nicht vom Telefonanschluss des Druckers, wenn Sie ein kaskadiertes oder serielles Telefonsystem verwenden.

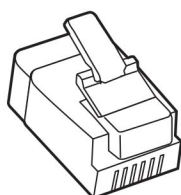

Teilebezeichnung	Teilenummer
Lexmark Adapterstecker	40X8519

## Anschließen des Druckers an eine Telefonbuchse, die nicht dem RJ11-Standard entspricht

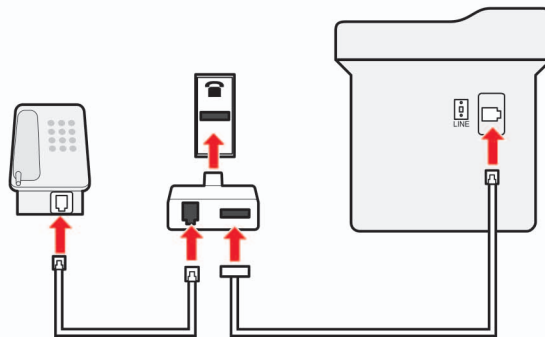
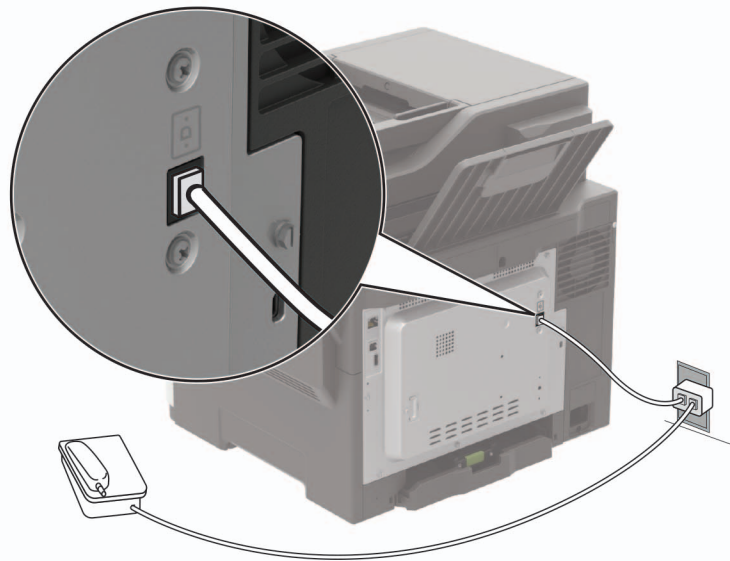

- 1** Verbinden Sie ein Ende des Telefonkabels mit dem Line-Anschluss des Druckers.
- 2** Schließen Sie das andere Ende des Kabels an den RJ11-Adapter an, und schließen Sie den Adapter an die Telefonbuchse an.
- 3** Wenn Sie ein anderes Gerät mit einem RJ11-Anschluss an dieselbe Telefonbuchse anschließen, verbinden Sie es direkt mit dem Telefonadapter.

## Anschließen des Druckers an eine Telefonbuchse in Deutschland

Deutsche Telefonbuchsen verfügen über zwei Anschlussstypen. N-Anschlüsse eignen sich für Faxgeräte, Modems und Anrufbeantworter. Der F-Anschluss ist für Telefone ausgelegt. Schließen Sie den Drucker an einen beliebigen N-Anschluss an.

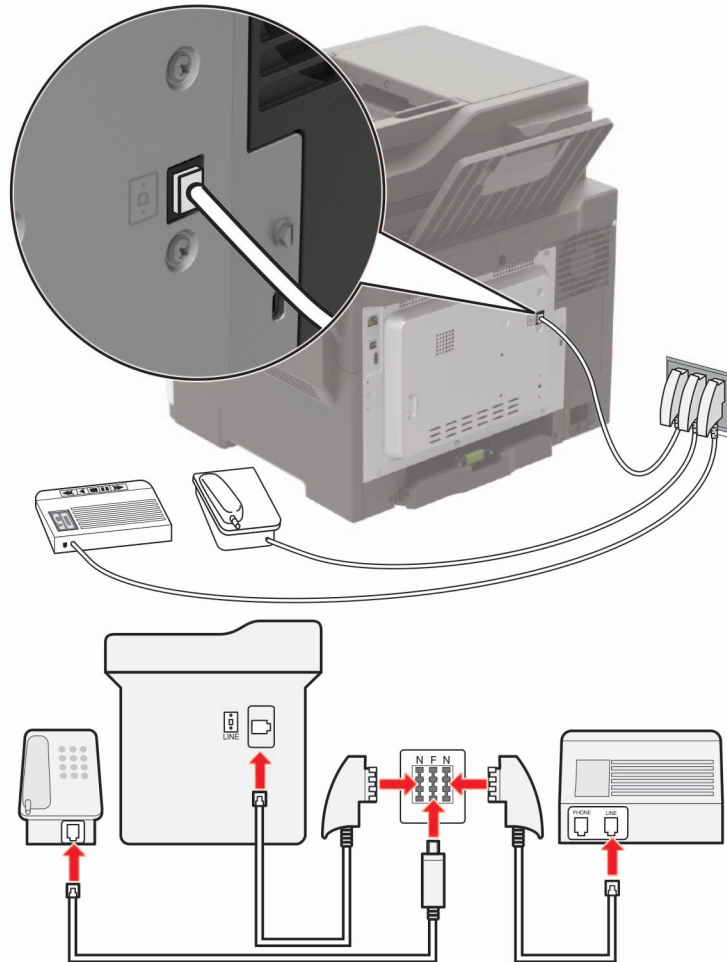

- 1 Verbinden Sie ein Ende des Telefonkabels mit dem Line-Anschluss des Druckers.
- 2 Schließen Sie das andere Ende des Kabels an den RJ11-Adapter und den Adapter an den N-Anschluss an.
- 3 Wenn Sie ein Telefon und einen Anrufbeantworter an dieselbe Telefonbuchse anschließen möchten, schließen Sie die Geräte wie dargestellt an.

## Nutzen unterschiedlicher Rufsignale

Mit unterschiedlichen Rufsignalen können Sie einer Telefonleitung mehrere Telefonnummern zuweisen. Jeder Telefonnummer wird ein anderes Rufzeichenmuster zugewiesen.

1 Navigieren Sie im Bedienfeld zu:

**Einstellungen > Faxen > Analoge Faxeinrichtung > Fax-Empfangseinstellungen > Admin-Steuerung > Antwort auf**

Drücken Sie bei Druckermodellen ohne Touchscreen , um durch die Einstellungen zu navigieren.

2 Wählen Sie ein Rufzeichenmuster aus.

3 Wenden Sie die Änderungen an.

## Einstellen des Datums und der Uhrzeit auf dem Fax

1 Navigieren Sie im Bedienfeld zu:

**Einstellungen > Gerät > Voreinstellungen > Datum und Uhrzeit > konfigurieren.**

Drücken Sie bei Druckermodellen ohne Touchscreen , um durch die Einstellungen zu navigieren.

2 Konfigurieren Sie die Einstellungen.

## Sommerzeit konfigurieren

1 Navigieren Sie im Bedienfeld zu:

**Einstellungen > Gerät > Voreinstellungen > Datum und Uhrzeit > konfigurieren.**

Drücken Sie bei Druckermodellen ohne Touchscreen , um durch die Einstellungen zu navigieren.

2 Wählen Sie im Menü "Zeitzone" **(UTC+Benutzer) Benutzerdefiniert** aus.

3 Konfigurieren Sie die Einstellungen.

## Versenden eines Faxes

### Verwenden des Bedienfelds

1 Legen Sie das Originaldokument in die automatische Dokumentzuführung (ADZ) oder auf das Scannerglas.

2 Wählen Sie auf dem Bedienfeld die Option **Faxen**, und geben Sie anschließend die erforderlichen Informationen ein.

3 Konfigurieren Sie falls erforderlich weitere Faxeinstellungen.

4 Faxen Sie das Dokument.

## Verwenden des Computers

### Für Windows-Benutzer

- 1 Öffnen Sie im Dokument, das Sie faxen möchten, das Dialogfeld "Drucken".
- 2 Wählen Sie den Drucker, und klicken Sie dann auf **Eigenschaften, Voreinstellungen, Optionen** oder **Einrichtung**.
- 3 Klicken Sie auf **Faxen > Fax aktivieren**, und geben Sie die Nummer des Empfängers ein.
- 4 Konfigurieren Sie falls erforderlich weitere Fax Einstellungen.
- 5 Faxen Sie das Dokument.

### Für Macintosh-Benutzer

- 1 Wählen Sie bei geöffnetem Dokument **Datei > Drucken** aus.
- 2 Wählen Sie den Drucker aus, und geben Sie anschließend die Nummer des Empfängers ein.
- 3 Konfigurieren Sie falls erforderlich weitere Fax Einstellungen.
- 4 Faxen Sie das Dokument.

## Planen eines Faxes

- 1 Legen Sie das Originaldokument in die automatische Dokumentzuführung (ADZ) oder auf das Scannerglas.
- 2 Navigieren Sie im Bedienfeld zu:  
**Fax > Zu > Faxnummer eingeben > Fertig**  
  
Drücken Sie bei Druckermodellen ohne Touchscreen , um durch die Einstellungen zu navigieren.
- 3 Wählen Sie **Sendezeit** zum Konfigurieren des Datums und der Uhrzeit, und wählen Sie dann **Fertig** aus.  
Konfigurieren Sie falls erforderlich weitere Fax Einstellungen.
- 4 Senden der Faxnachricht.

## Erstellen eines Fax-Kurzbefehls

**Hinweis:** Zur Erstellung eines Kurzbefehls benötigen Sie möglicherweise Administratorrechte.

- 1 Öffnen Sie einen Webbrowser, und geben Sie die IP-Adresse des Druckers in das Adressfeld ein.

#### Hinweise:

- Zeigen Sie die IP-Adresse des Druckers auf dem Startbildschirm an. Die IP-Adresse wird in vier Zahlengruppen angezeigt, die durch Punkte voneinander abgetrennt sind. Zum Beispiel: 123.123.123.123.
- Wenn Sie einen Proxyserver verwenden, deaktivieren Sie ihn vorübergehend, um die Webseite ordnungsgemäß zu laden.

- 2 Klicken Sie auf **Kurzbefehle > Kurzbefehl hinzufügen**.



- 3 Wählen Sie aus dem Menü "Kurzbefehltyp" **Fax** aus, und konfigurieren Sie dann die Einstellungen.
- 4 Wenden Sie die Änderungen an.

## Ändern der Fax-Auflösung

- 1 Legen Sie ein Originaldokument in das ADZ-Fach oder auf das Scannerglas.
- 2 Wählen Sie auf dem Bedienfeld die Option **Faxen**, und geben Sie anschließend die erforderlichen Informationen ein.
- 3 Wählen Sie im Menü "Auflösung" eine Einstellung aus.
- 4 Senden Sie den Fauxauftrag.

## Anpassen des Tonerauftrags

- 1 Legen Sie ein Originaldokument in das ADZ-Fach oder auf das Scannerglas.
- 2 Wählen Sie auf dem Bedienfeld die Option **Faxen**, und geben Sie anschließend die erforderlichen Informationen ein.
- 3 Passen Sie im Menü "Tonerauftrag" die Einstellung an.
- 4 Faxen Sie das Dokument.

## Anzeigen eines Faxprotokolls

**Hinweis:** Zur Anzeige der Faxprotokolle benötigen Sie möglicherweise Administratorrechte.

- 1 Öffnen Sie einen Webbrowser, und geben Sie die IP-Adresse des Druckers in das Adressfeld ein.

**Hinweise:**

- Zeigen Sie die IP-Adresse des Druckers auf dem Startbildschirm des Druckers an. Die IP-Adresse wird in vier Zahlengruppen angezeigt, die durch Punkte voneinander abgetrennt sind. Zum Beispiel: 123.123.123.123.
- Wenn Sie einen Proxyserver verwenden, deaktivieren Sie ihn vorübergehend, um die Webseite ordnungsgemäß zu laden.

- 2 Klicken Sie auf **Einstellungen > Berichte > Fax**.
- 3 Klicken Sie auf **Fauxauftragprotokoll** oder **Faxruf-Protokoll**.

## Blockieren unerwünschter Faxe

- 1 Navigieren Sie im Bedienfeld zu:  
**Einstellungen > Faxen > Analoge Faxeinrichtung > Fax-Empfangseinstellungen > Admin-Steuerung**  
Drücken Sie bei Druckermodellen ohne Touchscreen , um durch die Einstellungen zu navigieren.
- 2 Wählen Sie für "Spam-Faxe blockieren" **Ein** aus.

## Faxe anhalten

1 Navigieren Sie im Bedienfeld zu:

**Einstellungen > Faxen > Analoge Faxeinrichtung > Fax-Empfangseinstellungen > Faxe zurückhalten.**

Drücken Sie bei Druckermodellen ohne Touchscreen , um durch die Einstellungen zu navigieren.

2 Wählen Sie einen Modus aus.

## Faxweiterleitung

1 Navigieren Sie im Bedienfeld zu:

**Einstellungen > Faxen > Analoge Faxeinrichtung > Fax-Empfangseinstellungen > Admin-Steuerung**

Drücken Sie bei Druckermodellen ohne Touchscreen , um durch die Einstellungen zu navigieren.

2 Wählen Sie im Menü "Faxweiterleitung" **Drucken und Weiterleiten** oder **Weiterleiten** aus, und konfigurieren Sie dann die Option "Weiterleiten an" und die Faxzieleinstellungen.

# Scannen

## Scannen an FTP-Server

- 1 Legen Sie das Originaldokument in die automatische Dokumentzuführung (ADZ) oder auf das Scannerglas.
- 2 Wählen Sie auf dem Bedienfeld die Option **FTP**, und geben Sie anschließend die erforderlichen Informationen ein.  
Drücken Sie bei Druckermodellen ohne Touchscreen auf **#**, und geben Sie dann die Kurzwahlnummer über die Tastatur ein.
- 3 Konfigurieren Sie falls erforderlich weitere FTP-Einstellungen.
- 4 Scannen Sie das Dokument.

## FTP-Kurzbefehl erstellen

**Hinweis:** Zur Erstellung eines Kurzbefehls benötigen Sie möglicherweise Administratorrechte.

- 1 Öffnen Sie einen Webbrowser, und geben Sie die IP-Adresse des Druckers in das Adressfeld ein.

**Hinweise:**

- Zeigen Sie die IP-Adresse des Druckers auf dem Startbildschirm des Druckers an. Die IP-Adresse wird in vier Zahlengruppen angezeigt, die durch Punkte voneinander abgetrennt sind. Zum Beispiel: 123.123.123.123.
- Wenn Sie einen Proxyserver verwenden, deaktivieren Sie ihn vorübergehend, um die Webseite ordnungsgemäß zu laden.

- 2 Klicken Sie auf **Kurzbefehle > Kurzbefehl hinzufügen**.
- 3 Wählen Sie aus dem Menü "Kurzbefehltyp" **FTP** aus, und konfigurieren Sie dann die Einstellungen.
- 4 Wenden Sie die Änderungen an.

## Scannen an ein Flash-Laufwerk

- 1 Legen Sie ein Originaldokument in das ADZ-Fach oder auf das Scannerglas.
- 2 Setzen Sie das Flash-Laufwerk ein.

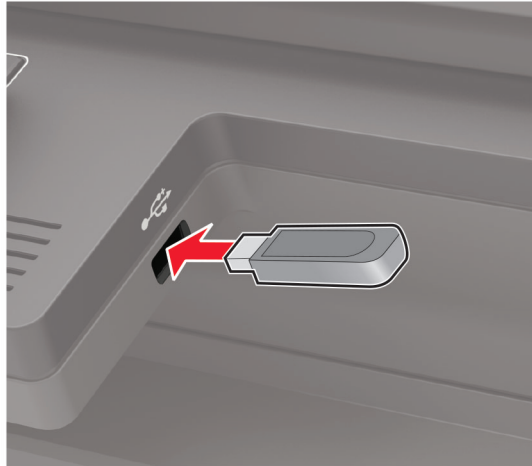

- 3 Wählen Sie **Auf USB scannen** aus und passen Sie die Einstellungen gegebenenfalls an.

**Hinweis:** Wählen Sie **USB-Laufwerk** auf dem Bedienfeld aus, wenn der Bildschirm für das USB-Laufwerk nicht angezeigt wird.

- 4 Scannen Sie das Dokument.

**Warnung—Mögliche Schäden:** Flash-Laufwerk oder Drucker sollten im angezeigten Bereich während eines Druck-, Lese- oder Schreibvorgangs mittels Speichermedium nicht berührt werden, um einen Datenverlust oder eine Störung zu vermeiden.



## Senden gescannter Dokumente an einen Computer

1 Legen Sie ein Originaldokument in das ADZ-Fach oder auf das Scannerglas.

2 Navigieren Sie im Bedienfeld zu:

**Scanprofile > Scannen an Computer**

Drücken Sie bei Druckermodellen ohne Touchscreen , um durch die Einstellungen zu navigieren.

3 Wählen Sie das Scanprofil aus, für das Sie das Dokument speichern möchten.

## Scannen auf einem Cloud Connector-Profil

1 Legen Sie das Dokument in das Fach der automatischen Dokumentzuführung (ADZ) oder auf das Scannerglas.

2 Berühren Sie auf dem Startbildschirm **Cloud Connector**.

3 Wählen Sie einen Cloud-Dienstanbieter aus, und wählen Sie dann ein Profil aus.

**Hinweis:** Weitere Informationen zum Erstellen eines Cloud Connector-Profiles finden Sie unter ["Erstellen eines Cloud Connector-Profiles" auf Seite 24](#).

4 Wählen Sie ggf. einen Ordner aus.

5 Tippen Sie auf **Scannen**.

6 Ändern Sie ggf. die Scaneinstellungen.

7 Tippen Sie auf **Scannen**.

# Druckermenüs

## Menüzuordnung

Gerät	<ul style="list-style-type: none"> <li>• <a href="#">Einstellungen</a></li> <li>• <a href="#">Druckerfernes Bedienfeld</a></li> <li>• <a href="#">Benachrichtigungen</a></li> <li>• <a href="#">Energiemanagement</a></li> <li>• <a href="#">An Lexmark gesendete Info</a></li> </ul>	<ul style="list-style-type: none"> <li>• <a href="#">Zugriff</a></li> <li>• <a href="#">Standardeinstellungen wiederherstellen</a></li> <li>• <a href="#">Wartung</a></li> <li>• <a href="#">Sichtbare Startbildschirmsymbole</a></li> <li>• <a href="#">Druckerinformationen</a></li> </ul>
Drucken	<ul style="list-style-type: none"> <li>• <a href="#">Layout</a></li> <li>• <a href="#">Einrichtung</a></li> <li>• <a href="#">Qualität</a></li> <li>• <a href="#">Auftragsabrechnung</a></li> <li>• <a href="#">XPS</a></li> </ul>	<ul style="list-style-type: none"> <li>• <a href="#">PDF</a></li> <li>• <a href="#">PostScript</a></li> <li>• <a href="#">PCL</a></li> <li>• <a href="#">HTML</a></li> <li>• <a href="#">Bild</a></li> </ul>
Papier	<ul style="list-style-type: none"> <li>• <a href="#">Fachkonfiguration</a></li> </ul>	<ul style="list-style-type: none"> <li>• <a href="#">Medien-Konfiguration</a></li> </ul>
Kopieren	<a href="#">Kopierstandard</a>	
Faxen	<ul style="list-style-type: none"> <li>• <a href="#">Faxmodus</a></li> <li>• <a href="#">Analoge Fax-Konfiguration</a></li> </ul>	<ul style="list-style-type: none"> <li>• <a href="#">Fax-Server-Einstellungen</a></li> </ul>
E-Mail	<ul style="list-style-type: none"> <li>• <a href="#">E-Mail-Einrichtung</a></li> <li>• <a href="#">E-Mail-Standardwerte</a></li> </ul>	<ul style="list-style-type: none"> <li>• <a href="#">Web-Link einrichten</a></li> </ul>
FTP	<a href="#">FTP-Standardwerte</a>	
USB-Laufwerk	<ul style="list-style-type: none"> <li>• <a href="#">Scan auf Flash-Laufwerk</a></li> </ul>	<ul style="list-style-type: none"> <li>• <a href="#">Druck von Flash-Laufwerk</a></li> </ul>
Netzwerk/Anschlüsse	<ul style="list-style-type: none"> <li>• <a href="#">Netzwerkübersicht</a></li> <li>• <a href="#">WLAN</a></li> <li>• <a href="#">Ethernet</a></li> <li>• <a href="#">TCP/IP</a></li> <li>• <a href="#">SNMP</a></li> <li>• <a href="#">IPSec</a></li> </ul>	<ul style="list-style-type: none"> <li>• <a href="#">LPD-Konfiguration</a></li> <li>• <a href="#">HTTP/FTP-Einstellungen</a></li> <li>• <a href="#">ThinPrint</a></li> <li>• <a href="#">USB</a></li> <li>• <a href="#">Google Cloud Print</a></li> </ul>
Sicherheit	<ul style="list-style-type: none"> <li>• <a href="#">Anmeldemethoden</a></li> <li>• <a href="#">USB-Geräte planen</a></li> <li>• <a href="#">Sicherheitsüberwachungsprotokoll</a></li> <li>• <a href="#">Anmeldeeingrenzung</a></li> <li>• <a href="#">Druckeinrichtung für vertrauliche Aufträge</a></li> </ul>	<ul style="list-style-type: none"> <li>• <a href="#">Festplatte verschlüsseln</a></li> <li>• <a href="#">Temporäre Dateien löschen</a></li> <li>• <a href="#">Solutions LDAP-Einstellungen</a></li> <li>• <a href="#">Management mobiler Dienste</a></li> <li>• <a href="#">Verschiedenes</a></li> </ul>
Berichte	<ul style="list-style-type: none"> <li>• <a href="#">Menüeinstellungsseite</a></li> <li>• <a href="#">Gerät</a></li> <li>• <a href="#">Drucken</a></li> </ul>	<ul style="list-style-type: none"> <li>• <a href="#">Kurzahlen</a></li> <li>• <a href="#">Faxen</a></li> <li>• <a href="#">Netzwerk</a></li> </ul>

<a href="#">Hilfe</a>	<ul style="list-style-type: none"> <li>• Alle Anleitungen drucken</li> <li>• Anleitung zur Einstellung der Farbqualität</li> <li>• Verbindungsanleitung</li> <li>• Kopieranleitung</li> <li>• E-Mail-Anleitung</li> <li>• Fax-Anleitung</li> </ul>	<ul style="list-style-type: none"> <li>• Informationsanleitung</li> <li>• Druckmedienanleitung</li> <li>• Umsetzungsanleitung</li> <li>• Anleitung bei Fragen zur Druckqualität</li> <li>• Scananleitung</li> <li>• Verbrauchsmaterialanleitung</li> </ul>
<a href="#">Fehlerbehebung</a>	Seiten zum Qualitätstest drucken	

## Gerät

### Einstellungen

Menüeintrag	Beschreibung
<b>Anzeigesprache</b> [Sprachenliste]	Legt fest, in welcher Sprache der Text auf dem Display angezeigt wird.
<b>Land/Region</b> [Liste der Länder oder Regionen]	Identifizieren Sie das Land oder die Region, in dem bzw. in der der Drucker für den Betrieb konfiguriert wurde.
<b>Startsetup ausführen</b> Ein Aus*	Ausführen des Konfigurationsassistenten.
<b>Tastatur</b> Tastaturtyp [Sprachenliste]	Wählen Sie eine Sprache als Tastaturtyp. <b>Hinweise:</b> <ul style="list-style-type: none"> <li>• Es können möglicherweise nicht alle Tastaturtyp-Werte angezeigt werden oder Sie müssen eine bestimmte Hardware installieren, damit sie angezeigt werden.</li> <li>• Dieses Menüelement wird nur auf einigen Druckermodellen angezeigt.</li> </ul>
<b>Angezeigte Informationen</b> Angezeigter Text 1 [IP-Adresse*] Angezeigter Text 2 [Datum/Zeit*] Benutzerdefinierter Text 1 Benutzerdefinierter Text 2	Wählen Sie die auf dem Startbildschirm anzuzeigenden Informationen aus. <b>Hinweis:</b> "Benutzerdefinierter Text 1" und "Benutzerdefinierter Text 2" werden nur bei einigen Druckermodellen angezeigt.
<b>Datum und Uhrzeit</b> Konfigurieren Akt. Datum/Uhrzeit Datum und Uhrzeit manuell einstellen Datumsformat [MM-TT-JJJJ*] Zeitformat [12 Stunden AM/PM*] Zeitzone [GMT*]	Konfigurieren Sie Druckerdatum und -uhrzeit.
<b>Hinweis:</b> Ein Sternchen (*) neben einem Wert zeigt die Werksvorgabe an.	

Menüeintrag	Beschreibung
<b>Datum und Uhrzeit</b> Network Time Protocol (NTP) NTP aktivieren [Ein*] NTP-Server Authentifizierung aktiv.	Konfigurieren Sie die Einstellungen für das Network Time Protocol (NTP). <b>Hinweise:</b> <ul style="list-style-type: none"> <li>• „Authentifizierung aktivieren“ wird nur bei einigen Druckermodellen angezeigt.</li> <li>• Wenn "Authentifizierung aktivieren" auf MD5-Schlüssel eingestellt ist, werden Schlüssel-ID und Kennwort angezeigt.</li> </ul>
<b>Papierformate</b> U.S.* Metrisch	Gibt die Maßeinheit für Papierformate an. <b>Hinweis:</b> Das Land oder die Region, die während der Ersteinrichtung ausgewählt wurden, bestimmen die Anfangseinstellung für das Papierformat.
<b>Anzeigeheelligkeit</b> 20-100 % (100*)	Passen Sie die Anzeigeheelligkeit an. <b>Hinweis:</b> Dieses Menüelement wird nur auf einigen Druckermodellen angezeigt.
<b>Zugriff auf das Flash-Laufwerk</b> Aktiviert* Deaktiviert	Ermöglichen Sie den Zugriff auf das Flash-Laufwerk.
<b>Hintergrundentfernung zulassen</b> Ein* Aus	Legt fest, ob die Hintergrundentfernung zulässig ist.
<b>Erlauben Sie benutzerdefinierte Scans</b> Ein* Aus	Scant mehrere Aufträge in eine Datei.
<b>Einseitiges Flachbettscannen</b> Ein Aus*	Stellt ein, dass jeweils nur eine Seite vom Scannerglas kopiert wird.
<b>Audiofeedback</b> Tastenrückmeldung Ein* Aus	Aktivieren Sie Audiofeedback für Tastendruck, Bedienfeldinteraktionen, Aufforderungen zum Papiereinlegen und für Fehlerbenachrichtigungen. <b>Hinweis:</b> Dieses Menüelement wird nur auf einigen Druckermodellen angezeigt.
<b>Audiofeedback</b> Lautstärke 1-10 (5*)	Passen Sie die Lautstärke für die Lautsprecher des Druckers an. <b>Hinweise:</b> <ul style="list-style-type: none"> <li>• Änderungen an der Lautstärke werden angewendet, sobald die aktuelle Benutzersitzung beendet ist.</li> <li>• Dieses Menüelement wird nur auf einigen Druckermodellen angezeigt.</li> </ul>
<b>Anzeige-Zeitsperre</b> 10-300 (60*)	Stellen Sie die inaktive Zeit des Druckers in Sekunden ein, die vergehen muss, bevor das Display den Startbildschirm anzeigt oder der Drucker sich automatisch von einem Benutzerkonto abmeldet.
<b>Hinweis:</b> Ein Sternchen (*) neben einem Wert zeigt die Werksvorgabe an.	



## Druckerfernes Bedienfeld

Menüeintrag	Beschreibung
<b>Externe VNC-Verbindung</b> Nicht zulassen* Zulassen	Schließen Sie einen externen Virtual Network Computing (VNC) Client an das druckerferne Bedienfeld an.
<b>Authentifizierungstyp</b> Keine* Standardauthentifizierung	Stellen Sie den Authentifizierungstyp beim Zugriff auf den VNC-Client-Server ein. <b>Hinweis:</b> Wenn die Einstellung "Standardauthentifizierung" gewählt wurde, wird das VNC-Passwort angezeigt.
<b>Hinweis:</b> Ein Sternchen (*) neben einem Wert zeigt die Werksvorgabe an.	

## Benachrichtigungen

Menüeintrag	Beschreibung
<b>Fehler Leuchte</b> Aus Ein*	Legen Sie fest, dass die Kontrollleuchte aufleuchtet, wenn ein Fehler am Drucker auftritt. <b>Hinweis:</b> Dieses Menüelement wird nur auf einigen Druckermodellen angezeigt.
<b>Ton beim Einlegen von Papier in die ADZ</b> Aus Ein*	Aktivieren Sie einen Ton für den Einzug von Papier in die ADZ.
<b>Alarmsteuerung</b> Aus Einzel* Fortlaufend	Legen Sie fest, wie oft das Warnsignal ertönt, wenn der Drucker einen Benutzereingriff erfordert. <b>Hinweis:</b> Dieses Menüelement wird nur auf einigen Druckermodellen angezeigt.
<b>Verbrauchsmaterial</b> Verbrauchsmaterialschätzungen anzeigen Schätzungen anzeigen* Schätzungen nicht anzeigen	Zeigt den geschätzten Status der Verbrauchsmaterialien an.
<b>Verbrauchsmaterial</b> Kassetten-Alarm Aus Einzel* Fortlaufend	Legen Sie fest, wie oft das Warnsignal ertönt, wenn der Tonerstand in der Tonerkassette niedrig ist. <b>Hinweis:</b> Dieses Menüelement wird nur auf einigen Druckermodellen angezeigt.
<b>E-Mail-Alarm-Einrichtung</b> E-Mail-Einrichtung Primäres SMTP-Gateway	Geben Sie den primären SMTP-Gateway oder den Hostnamen des primären SMTP-Servers für den E-Mail-Versand ein. <b>Hinweis:</b> Dieses Menüelement wird nur auf einigen Druckermodellen angezeigt.
<b>E-Mail-Alarm-Einrichtung</b> E-Mail-Einrichtung Primärer SMTP-Gateway-Anschluss 1-65535 (25*)	Geben Sie die Anschlussnummer des primären SMTP-Servers ein. <b>Hinweis:</b> Dieses Menüelement wird nur auf einigen Druckermodellen angezeigt.
<b>Hinweis:</b> Ein Sternchen (*) neben einem Wert zeigt die Werksvorgabe an.	

Menüeintrag	Beschreibung
<b>E-Mail-Alarm-Einrichtung</b> E-Mail-Einrichtung Sekundäres SMTP-Gateway	Geben Sie die Server-IP-Adresse oder den Hostnamen Ihres sekundären oder Backup-SMTP-Servers ein. <b>Hinweis:</b> Dieses Menüelement wird nur auf einigen Druckermodellen angezeigt.
<b>E-Mail-Alarm-Einrichtung</b> E-Mail-Einrichtung Sekundärer SMTP-Gateway-Port 1-65535 (25*)	Geben Sie die Anschlussnummer Ihres sekundären oder Backup-SMTP-Servers ein. <b>Hinweis:</b> Dieses Menüelement wird nur auf einigen Druckermodellen angezeigt.
<b>E-Mail-Alarm-Einrichtung</b> E-Mail-Einrichtung SMTP-Zeitsperre 5 – 30 Sekunden (30*)	Legen Sie die Uhrzeit fest, ehe das Zeitlimit des Druckers abgelaufen ist, wenn der SMTP-Server nicht antwortet. <b>Hinweis:</b> Dieses Menüelement wird nur auf einigen Druckermodellen angezeigt.
<b>E-Mail-Alarm-Einrichtung</b> E-Mail-Einrichtung Rückantwort an	Geben Sie in der E-Mail eine Antwortadresse an. <b>Hinweis:</b> Dieses Menüelement wird nur auf einigen Druckermodellen angezeigt.
<b>E-Mail-Alarm-Einrichtung</b> E-Mail-Einrichtung Immer SMTP-Standardantwortadresse verwenden Aus* Ein	Die SMTP-Standardantwortadresse verwenden <b>Hinweis:</b> Dieses Menüelement wird nur auf einigen Druckermodellen angezeigt.
<b>E-Mail-Alarm-Einrichtung</b> E-Mail-Einrichtung SSL/TLS verwenden Deaktiviert* Verhandeln Erforderlich	Eine E-Mail über einen verschlüsselten Link senden. <b>Hinweis:</b> Dieses Menüelement wird nur auf einigen Druckermodellen angezeigt.
<b>E-Mail-Alarm-Einrichtung</b> E-Mail-Einrichtung Trusted Certificate erforderlich Aus Ein*	Fordern Sie ein vertrauenswürdigen Zertifikat beim Zugriff auf den SMTP-Server an. <b>Hinweis:</b> Dieses Menüelement wird nur auf einigen Druckermodellen angezeigt.
<b>E-Mail-Alarm-Einrichtung</b> E-Mail-Einrichtung SMTP-Server-Authentifizierung Keine Authentifizierung erforderlich* Anmeldung/Normal NTLM CRAM-MD5 Digest-MD5 Kerberos 5	Stellen Sie den Authentifizierungstyp für den SMTP-Server ein. <b>Hinweis:</b> Dieses Menüelement wird nur auf einigen Druckermodellen angezeigt.
<b>Hinweis:</b> Ein Sternchen (*) neben einem Wert zeigt die Werksvorgabe an.	

Menüeintrag	Beschreibung
<b>E-Mail-Alarm-Einrichtung</b> E-Mail-Einrichtung Vom Gerät initiierte E-Mail Keine* SMTP-Daten (Gerät) verw.	Stellen Sie ein, ob für vom Gerät initiierte E-Mails Authentifizierungsinformationen erforderlich sind. <b>Hinweis:</b> Dieses Menüelement wird nur auf einigen Druckermodellen angezeigt.
<b>E-Mail-Alarm-Einrichtung</b> E-Mail-Einrichtung Vom Benutzer initiierte E-Mail Keine SMTP-Daten (Gerät) verw. Benutzer-ID und Passwort verwenden. E-Mail-Adresse und Kennwort der Sitzung verwenden* Benutzer auffordern	Stellen Sie ein, ob Authentifizierungsinformationen sind erforderlich für Benutzer initiierte E-Mail. <b>Hinweis:</b> Dieses Menüelement wird nur auf einigen Druckermodellen angezeigt.
<b>E-Mail-Alarm-Einrichtung</b> E-Mail-Einrichtung Anmeldeinf. des Active Directory verw. Aus Ein*	Aktivieren Sie die Benutzeranmeldeinformationen und Gruppenbezeichnungen für die Verbindung mit dem SMTP-Server. <b>Hinweis:</b> Dieses Menüelement wird nur auf einigen Druckermodellen angezeigt.
<b>E-Mail-Alarm-Einrichtung</b> E-Mail-Einrichtung Geräte-ID	Geben Sie die Benutzer-ID für die Verbindung mit dem SMTP-Server ein. <b>Hinweis:</b> Dieses Menüelement wird nur auf einigen Druckermodellen angezeigt.
<b>E-Mail-Alarm-Einrichtung</b> E-Mail-Einrichtung Gerätepasswort	Geben Sie das Kennwort für die Verbindung mit dem SMTP-Server ein. <b>Hinweis:</b> Dieses Menüelement wird nur auf einigen Druckermodellen angezeigt.
<b>E-Mail-Alarm-Einrichtung</b> E-Mail-Einrichtung Kerberos 5 REALM	Geben Sie den Bereich für das Kerberos 5-Authentifizierungsprotokoll an. <b>Hinweis:</b> Dieses Menüelement wird nur auf einigen Druckermodellen angezeigt.
<b>E-Mail-Alarm-Einrichtung</b> E-Mail-Einrichtung NTLM-Domäne	Geben Sie den Domännennamen für das NTLM-Sicherheitsprotokolls an. <b>Hinweis:</b> Dieses Menüelement wird nur auf einigen Druckermodellen angezeigt.
<b>E-Mail-Alarm-Einrichtung</b> E-Mail-Einrichtung Fehler "SMTP Server nicht eingerichtet" deaktivieren Aus* Ein	Deaktivieren Sie die Anzeige einer Fehlermeldung zum SMTP-Setup auf dem Display. <b>Hinweis:</b> Dieses Menüelement wird nur auf einigen Druckermodellen angezeigt.
<b>Hinweis:</b> Ein Sternchen (*) neben einem Wert zeigt die Werksvorgabe an.	

Menüeintrag	Beschreibung
<b>Fehlerverhinderung</b> Stauassistent Aus Ein*	Legen Sie fest, dass der Drucker automatisch leere Seiten oder teilweise bedruckte Seiten ausgibt, sobald eine gestaute Seite entfernt wurde.
<b>Fehlerverhinderung</b> Autom. fortfahren Aus Ein* (5 Sekunden)	Lassen Sie den Drucker Druckaufträge automatisch weiter verarbeiten oder drucken, nachdem bestimmte Druckerbedingungen, die ein Eingreifen durch den Benutzer erfordern, automatisch behoben wurden.
<b>Fehlerverhinderung</b> Automatischer Neustart Automatischer Neustart Neu starten, wenn inaktiv Immer neu starten* Nie neu starten	Legen Sie fest, dass der Drucker neu startet, wenn ein Fehler auftritt.
<b>Fehlerverhinderung</b> Automatischer Neustart Max. automatische Neustarts 1-20 (2*)	Legen Sie die Anzahl automatischer Neustarts fest, die der Drucker durchführen kann.
<b>Fehlerverhinderung</b> Automatischer Neustart Fenster für automatische Neustarts 1-525600 (720*)	Legen Sie die Anzahl der Sekunden fest, die vergehen müssen, bevor der Drucker einen automatischen Neustart durchführt.
<b>Fehlerverhinderung</b> Automatischer Neustart Zähler für automatische Neustarts	Schreibgeschützten Status des Neustartzählers anzeigen.
<b>Fehlerverhinderung</b> Automatischer Neustart Autom. Neustartzähler zurücks. Abbrechen Fortfahren	Automatischen Neustartzähler zurücksetzen. <b>Hinweis:</b> Dieses Menüelement wird nur auf einigen Druckermodellen angezeigt.
<b>Fehlerverhinderung</b> Fehler "Papier ist zu kurz" anz. Ein Auto-Löschen*	Legen Sie fest, dass der Drucker eine Meldung anzeigt, wenn der Fehler "Papier ist zu kurz" auftritt. <b>Hinweis:</b> "Papier ist zu kurz" bezieht sich auf das Format des eingelegten Papiers.
<b>Fehlerverhinderung</b> Seitenschutz Aus* Ein	Stellen Sie ein, dass der Drucker die gesamte Seite in den Speicher schiebt, bevor er diese druckt.
<b>Stauinhalt-Wiederherstellung</b> Nach Stau weiter Aus Ein Automatisch*	Stellen Sie ein, dass der Drucker gestaute Seiten neu ausdruckt.
<b>Hinweis:</b> Ein Sternchen (*) neben einem Wert zeigt die Werksvorgabe an.	

Menüeintrag	Beschreibung
<b>Stauinhalt-Wiederherstellung</b> Nach Stau weiter - Scanner Auftragsebene Seitenebene*	Geben Sie an, wie ein Scanauftrag nach dem Beheben eines Papierstaus neu gestartet wird.
<b>Hinweis:</b> Ein Sternchen (*) neben einem Wert zeigt die Werksvorgabe an.	

## Energiemanagement

Menüeintrag	Beschreibung
<b>Ruhemodusprofil</b> Mit ausgeschalteter Anzeige drucken Anzeige beim Drucken einschalten Drucken bei ausgeschalteter Anzeige zulassen*	Ermöglichen Sie das Drucken mit ausgeschaltetem Display.
<b>Zeitsperren</b> Energiesparmodus 1-120 Min. (15*)	Legt den Leerlaufzeitraum fest, bevor der Drucker in den Energiesparmodus wechselt.
<b>Zeitsperren</b> Ruhemodus-Zeitsperre Deaktiviert 1 Stunde 2 Stunden 3 Stunden 6 Stunden 1 Tag 2 Tage 3 Tage* 1 Woche 2 Wochen 1 Monat	Legt den Zeitraum fest, bevor der Drucker in den Ruhemodus wechselt.
<b>Zeitsperren</b> Zeitsperre für Ruhezustand bei Verbindung Ruhemodus Nicht in den Ruhezustand wechseln*	Legt fest, dass der Drucker selbst dann in den Ruhemodus wechselt, wenn eine aktive Ethernet-Verbindung besteht.
<b>Sparmodus</b> Aus* Energie Energie/Papier Papier	Minimiert den Verbrauch von Energie, Papier oder Spezialdruckmedien. <b>Hinweis:</b> Wenn der Eco Mode auf "Energie" oder "Papier" eingestellt wird, hat das unter Umständen Auswirkungen auf die Leistung, nicht aber auf die Druckqualität.
<b>Energiemodus planen</b> Zeitpläne	Planen Sie die Aktivierung des Energiespar- oder Ruhemodus für den Drucker. <b>Hinweis:</b> Dieses Menüelement wird nur auf einigen Druckermodellen angezeigt.
<b>Hinweis:</b> Ein Sternchen (*) neben einem Wert zeigt die Werksvorgabe an.	

## An Lexmark gesendete Info

Menüeintrag	Beschreibung
<b>An Lexmark gesendete Info</b> Verbrauchsmat.- und Seitennutzung (anonym) Geräteleistung (anonym) Geräteinteraktion (anonym) Keine der o. a. Informationen	Senden Sie den Druckerverbrauch und Informationen zur Druckerleistung an Lexmark.  <b>Hinweis:</b> Informationssendezeit und Benutzerinformation - Die Wasserwaage wird nur dann angezeigt, wenn Sie eine der Einstellungen unter "An Lexmark gesendete Info" auswählen, außer "Keine der oben genannten".
<b>Information: Sendezeit</b> Startzeit Stopzeit	
<b>Benutzerinformation – Level</b> Anonyme Sitzung – nur zur Info* Sitzungsinformationen mit generischen Benutzerinformationen Sitzungsinformationen mit aktuellen Benutzer-IDs	

## Zugriff

**Hinweis:** Dieses Menü wird nur auf einigen Druckermodellen angezeigt.

Menüeintrag	Beschreibung
<b>Tastenanschlagsintervall duplizieren</b> 0-5 (0*)	Legen Sie das Zeitintervall in Sekunden fest, in der das Gerät doppelte Tasteneingaben auf einer verbundenen Tastatur ignoriert.
<b>Verzögerung bei Tastenwiederholung</b> 0,25-5 (1*)	Legen Sie die ursprüngliche Verzögerungszeit in Sekunden fest, bevor eine Wiederholungstaste beginnt zu wiederholen.  <b>Hinweis:</b> Diese Menüoption wird nur angezeigt, wenn eine Tastatur an den Drucker angeschlossen ist.
<b>Tastenviederholgeschwindigkeit</b> 0,5-30 (30*)	Passen Sie die Anzahl von Berührungen pro Sekunde für eine Wiederholungstaste an.  <b>Hinweis:</b> Diese Menüoption wird nur angezeigt, wenn eine Tastatur an den Drucker angeschlossen ist.
<b>Anzeige-Zeitsperre verlängern</b> Aus* Ein	Lassen Sie den Benutzer an derselben Stelle bleiben und setzen Sie die Anzeige-Zeitsperre zurück, wenn Sie abläuft, anstatt zum Startbildschirm zurückzukehren.
<b>Kopfhörerlautstärke</b> 1-10 (5*)	Passen Sie die Kopfhörerlautstärke an.  <b>Hinweis:</b> Diese Menüoption wird nur angezeigt, wenn Kopfhörer an den Drucker angeschlossen sind.
<b>Aktivieren Sie bei angeschlossenem Kopfhörer die Sprachsteuerung</b> Aus* Ein	Aktivieren Sie die Sprachsteuerung, wenn Kopfhörer an den Drucker angeschlossen sind.
<b>Hinweis:</b> Ein Sternchen (*) neben einem Wert zeigt die Werksvorgabe an.	

Menüeintrag	Beschreibung
<b>Spracheingabe von Passwörtern/PINs</b> Aus* Ein	Stellen Sie den Drucker so ein, dass er Passwörter oder persönliche Identifikationsnummern laut vorliest. <b>Hinweis:</b> Diese Menüoption wird nur angezeigt, wenn Kopfhörer oder Lautsprecher an den Drucker angeschlossen sind.
<b>Sprachgeschwindigkeit</b> Sehr langsam Langsam Normal* Schnell Etwas schneller Schnell Schneller Sehr schnell Am schnellsten	Passen Sie die Sprechgeschwindigkeit für die Sprachsteuerung an. <b>Hinweis:</b> Diese Menüoption wird nur angezeigt, wenn Kopfhörer oder Lautsprecher an den Drucker angeschlossen sind.
<b>Hinweis:</b> Ein Sternchen (*) neben einem Wert zeigt die Werksvorgabe an.	

## Standardeinstellungen wiederherstellen

Menüeintrag	Beschreibung
<b>Einstellungen wiederherstellen</b> Alle Einstellungen wiederherstellen Druckereinst. zurücksetzen Netzwerkeinst. zurücksetzen App-Einst. zurücksetzen	Stellen Sie die Werksvorgaben des Druckers wieder her. <b>Hinweis:</b> Die Option "App-Einstellungen wiederherstellen" wird nur auf einigen Druckermodellen angezeigt.

## Wartung

### Konfigurationsmenü

Menüeintrag	Beschreibung
<b>USB-Konfiguration</b> USB PnP 1* 2	Ändern Sie den USB-Treiber-Modus des Druckers, um dessen Kompatibilität mit einem PC zu verbessern. <b>Hinweis:</b> Dieses Menüelement wird nur auf einigen Druckermodellen angezeigt.
<b>USB-Scan an Lokal</b> Ein* Aus	Legen Sie fest, ob der USB-Gerätetreiber als ein einfaches USB-Gerät (einfache Schnittstelle) oder als USB-Kombinationsgerät (mehrere Schnittstellen) spezifiziert wird.
<b>USB-Konfiguration</b> USB-Geschwindigkeit Voll Automatisch*	Stellen Sie ein, dass der USB-Anschluss mit Full-Speed arbeitet und deaktivieren Sie dessen Hi-Speed-Funktion. <b>Hinweis:</b> Dieses Menüelement wird nur auf einigen Druckermodellen angezeigt.
<b>Hinweis:</b> Ein Sternchen (*) neben einem Wert zeigt die Werksvorgabe an.	

Menüeintrag	Beschreibung
<b>Fachkonfiguration</b> Fachverbindung Automatisch* Aus	Richten Sie den Drucker so ein, dass er Fächer mit denselben Einstellungen für Papiersorte und Papierformat verbindet.
<b>Fachkonfiguration</b> Meldung "Facheinschub" anzeigen Aus* Ein	Lassen Sie die Meldung <b>Facheinschub</b> anzeigen.
<b>Fachkonfiguration</b> Papieraufforderungen Automatisch* Universalzuführung Papier manuell Umschlagaufforderungen Automatisch* Universalzuführung Papier manuell	Stellen Sie die Papierzuführung ein, die der Benutzer füllt, wenn er zum Einlegen von Papier bzw. Umschlägen aufgefordert wird.  <b>Hinweise:</b> <ul style="list-style-type: none"> <li>• Die Universalzuführung ist nur auf einigen Druckermodellen verfügbar.</li> <li>• Damit "Universalzuführung" eingeblendet wird, stellen Sie im Menü "Papier" die Option "Universalzuführung konfigurieren" auf "Kassette" ein.</li> </ul>
<b>Fachkonfiguration</b> Aktion für Aufforderungen Benutzer auffordern* Fortfahren Aktuell verwenden	Richten Sie den Drucker so ein, dass er Eingabeaufforderungen in Bezug auf Papier- bzw. Umschlagwechsel ausgibt.
<b>Berichte</b> Menüeinstellungsseite Ereignisprotokoll Ereignisprotokollzusammenfassung Statistiken Zustandsprüfung	Drucken Sie Berichte die Menüeinstellungen des Druckers, Status- und Ereignisprotokolle.
<b>Verbrauchsmaterialien und Zähler</b> Verlauf des Verbrauchsmaterials löschen	Setzen Sie den Verlauf des Verbrauchsmaterials, wie beispielsweise Anzahl verbleibender Seiten und Tage, auf den Werkszustand zurück.
<b>Verbrauchsmaterialien und Zähler</b> Wartungszähler zurücksetzen	Setzen Sie den Zähler nach dem Einsetzen eines neuen Wartungskits zurück.
<b>Verbrauchsmaterialien und Zähler</b> Mehrstufige Bereiche	Passen Sie den Bereich für die Menge der Farbdeckung auf der gedruckten Seite an.
<b>Druckeremulation</b> PPDS-Emulation Aus* Ein	Richten Sie den Drucker zur Erkennung und Verwendung des PPDS-Datenstroms ein.
<b>Faxkonfiguration</b> Fax unterst. Stromsparmodus Stromsparmodus deaktivieren Stromsparmodus zulassen Automatisch*	Stellen Sie das Fax so ein, dass es in den "Energiesparmodus" wechselt, sobald der Drucker dies vorgibt.
<b>Hinweis:</b> Ein Sternchen (*) neben einem Wert zeigt die Werksvorgabe an.	



Menüeintrag	Beschreibung
<b>Faxkonfiguration</b> Faxspeicherort Datenträger NAND*	Legen Sie den Speicherort für alle Faxe fest.
<b>Druckkonfiguration</b> Nur Schwarz-Modus Aus* Ein	Drucken Sie Farbinhalte in Graustufen.
<b>Druckkonfiguration</b> Überdrucken Aus 1 2* 3 4 5	Verbessern Sie die Druckausgabe und kompensieren Sie auf diese Weise falsche Farbberegistrungen im Drucker.
<b>Druckkonfiguration</b> Schriftartschärfung 0-150 (24*)	Legen Sie einen Höchstwert für die Punktgröße des Textes fest, unter welchem beim Drucken von Schriftartdaten Hochfrequenzbildschirme verwendet werden. Wenn Sie beispielsweise den Wert 24 festlegen, werden alle Schriftarten mit Punktgröße 24 oder weniger die Hochfrequenzbildschirme verwenden.
<b>Betriebsdauer Gerät</b> Stiller Modus Aus* Ein	Stellen Sie den Drucker so ein, dass er im "Stillen Modus" arbeitet. <b>Hinweis:</b> Durch die Aktivierung dieser Einstellung wird die Druckerleistung reduziert.
<b>Betriebsdauer Gerät</b> Konsolenmenüs Aus Ein*	Erlauben Sie den Zugriff auf die Menüs des Bedienfelds.
<b>Betriebsdauer Gerät</b> Benutzerdefinierter Verbrauchsmaterialstatus Aus* Ein	<i>Druckservice</i> erlauben, Werte über den Embedded Web Server zu lesen und zu bearbeiten.
<b>Betriebsdauer Gerät</b> Sicherheitsmodus Aus* Ein	Richten Sie den Drucker für den Betrieb in einem speziellen Modus ein, in dem er trotz bekannter Probleme weiterhin versucht, so viele Funktionen wie möglich anzubieten. Wenn Sie beispielsweise "Ein" ausgewählt haben und der Duplexmotor nicht betriebsbereit ist, führt der Drucker einen einseitigen Druck der Dokumente durch, auch wenn ein beidseitiger Druck in Auftrag gegeben wurde.
<b>Betriebsdauer Gerät</b> Mindest-Kopierspeicher 80 MB* 100 MB	Weisen Sie den minimalen Speicherplatz für Kopieraufträge zu.
<b>Hinweis:</b> Ein Sternchen (*) neben einem Wert zeigt die Werksvorgabe an.	

Menüeintrag	Beschreibung
<b>Betriebsdauer Gerät</b> Benutzerdefinierten Status löschen	Löscht benutzerdefinierte Strings für standardisierte oder alternative benutzerdefinierte Nachrichten.
<b>Betriebsdauer Gerät</b> Löschen Sie alle druckerfern installierten Meldungen	Löscht Nachrichten, die druckerfern installiert wurden.
<b>Betriebsdauer Gerät</b> Fehlerbildschirme automatisch anzeigen Aus Ein*	Bestehende Fehlermeldungen auf dem Display anzeigen, nachdem der Drucker auf dem Startbildschirm für eine Zeit inaktiv ist, die der der Einstellung "Anzeige-Zeitsperre" entspricht.
<b>Betriebsdauer Gerät</b> Orientierung beim schnellen Pfadkopieren berücksichtigen Ein Aus*	Richten Sie den Drucker so ein, dass er die Einstellung für "Ausrichtung" im Menü "Kopieren" verwenden kann, wenn er schnelle Kopieraufträge versendet.
<b>Betriebsdauer Gerät</b> Aktivieren Sie den optionalen Parallel-Anschluss Aus* Ein	Aktivieren Sie den parallelen Anschluss. <b>Hinweis:</b> Bei Einstellung von "Ein" führt der Drucker einen Neustart durch.
<b>Tonerdichtesensor einrichten</b> Bevorzugte Kalibrierungsfrequenz Deaktiviert Geringste Farbanpassung Geringere Farbanpassung Normal* Bessere Farbtreue Beste Farbtreue	Richten Sie den Drucker so ein, dass er die richtige Toner Menge ausgibt, um die Farbkonsistenz zu erhalten.
<b>Tonerdichtesensor einrichten</b> Vollständige Kalibrierung	Führen Sie die vollständige Farbkalibrierung durch.
<b>Tonerdichtesensor einrichten</b> TPS-Informationssseite drucken	Drucken Sie eine Diagnosesseite, auf der Informationen über die Kalibrierung des Tonerdichtesensors ausgegeben werden.
<b>App-Konfiguration</b> LES-Anwendungen Aus Ein*	Aktivieren Sie die Lexmark Embedded Solutions (LES)-Anwendungen. <b>Hinweise:</b> <ul style="list-style-type: none"> <li>• Dieses Menüelement ist nur auf manchen Druckermodellen verfügbar.</li> <li>• Die Einstellung auf "Ein" hat keinen Einfluss auf integrierte Anwendungen.</li> </ul>
<b>Scannerkonfiguration</b> Manuelle Scanner-Registrierung Druckschnelltest	Drucken Sie ein Schnelltest-Zielseite aus. <b>Hinweis:</b> Stellen Sie sicher, dass der Randabstand auf der Zielseite um das gesamte Ziel herum einheitlich ist. Sollte dies nicht der Fall sein, müssen die Druckränder möglicherweise zurückgesetzt werden.
<b>Hinweis:</b> Ein Sternchen (*) neben einem Wert zeigt die Werksvorgabe an.	

Menüeintrag	Beschreibung
<b>Scannerkonfiguration</b> Manuelle Scanner-Registrierung Registrierung vordere ADZ Registrierung hintere ADZ Flachbettregistrierung	Registrieren Sie manuell Flachbett und automatische Dokumentenzuführung (ADZ), nachdem ADZ, Scannerglas oder die Steuerungsplatine ausgetauscht wurden.
<b>Scannerkonfiguration</b> Rand löschen Flachbett – Rand löschen 0-6 (3*) ADZ – Rand löschen 0-6 (3*)	Legen Sie die Größe in Millimetern des Nicht-Druckbereich um einen Scanauftrag mit ADZ oder Flachbett fest.
<b>Scannerkonfiguration</b> Korrektur bei schiefem Einzug in der ADZ Mechanische Korrektur bei schiefem Einzug in der ADZ Aus Ein Automatisch*	Stellen Sie den Drucker so ein, dass er mit ADZ eine mechanische Korrektur bei schiefem Einzug durchführt.
<b>Scannerkonfiguration</b> Deaktivierter Scanner Aktiviert* Deaktiviert ADZ deaktiviert	Deaktivieren Sie den Scanner, falls er nicht ordnungsgemäß funktioniert.
<b>Scannerkonfiguration</b> Tiff Byte-Reihenfolge CPU-Byte-Reihenfolge* Little-Endian Big-Endian	Legen Sie die Byte-Reihenfolge einer TIFF-formatierten Scanausgabe fest.
<b>Scannerkonfiguration</b> Exact Tiff Rows Per Strip Ein* Aus	Ermitteln Sie den RowsPerStrip Tag-Wert für eine TIFF-formatierte Scanausgabe.
<b>Hinweis:</b> Ein Sternchen (*) neben einem Wert zeigt die Werksvorgabe an.	

## Löschen außer Betrieb

Menüeintrag	Beschreibung
<b>Löschen außer Betrieb</b> Zuletzt bereinigter Speicher Zuletzt bereinigte Festplatte	Zeigen Sie Informationen zum Zeitpunkt der letzten Bereinigung des Druckerspeichers oder der Festplatte an.  <b>Hinweis:</b> Die letzte Bereinigung der Festplatte wird nur bei Druckern angezeigt, in denen eine Festplatte installiert ist.

Menüeintrag	Beschreibung
<b>Löschen außer Betrieb</b> Alle Infos im permanenten Speicher bereinigen Alle Festplatteninformationen bereinigen Alle Drucker- und Netzwerkeinst. löschen	Löschen Sie alle Einstellungen und Anwendungen, die im Druckerspeicher oder auf der Festplatte gespeichert sind. <b>Hinweis:</b> Die Option "Alle Informationen auf der Festplatte bereinigen" wird nur auf Druckern angezeigt, auf denen eine Festplatte installiert ist.

## Sichtbare Startbildschirmsymbole

**Hinweis:** Dieses Menü wird nur auf einigen Druckermodellen angezeigt.

Menü	Beschreibung
Kopieren E-Mail Faxen Status/Material Auftragswarteschlange Sprache ändern Kurzwahl-Center Adressbuch Lesezeichen Angehaltene Aufträge USB FTP Scanprofile App-Profile Formulare und Favoriten Scan Center Ausweiskopie	Legen Sie fest, welche Symbole auf dem Startbildschirm angezeigt werden sollen.

## Druckerinformationen

Menüeintrag	Beschreibung
<b>Gerätenummer</b> <sup>1</sup>	Beschreiben Sie den Drucker. Die maximale Länge beträgt 32 Zeichen.
<b>Standort des Druckers</b> <sup>1</sup>	Identifiziert den Druckerstandort. Die maximale Länge beträgt 63 Zeichen.
<b>Kontakt</b> <sup>1</sup>	Personalisieren Sie den Druckernamen. Die maximale Länge beträgt 63 Zeichen.
<b>Konfigurationsdatei in USB exportieren</b> <sup>2</sup>	Exportiert Konfigurationsdateien auf ein Flash-Laufwerk.
<b>Kompr. Logdat. an USB export.</b> <sup>2</sup>	Exportiert komprimierte Logdateien auf ein Flash-Laufwerk.
<b>Sendeprotokolle</b> Abbrechen Senden	Senden Sie Diagnoseinformationen an Lexmark.

<sup>1</sup> Bei einigen Druckermodellen kann dieses Menüelement nur über den Embedded Web Server konfiguriert werden.

<sup>2</sup> Dieses Menüelement wird nur auf einigen Druckermodellen angezeigt.

# Drucken

## Layout

Menüeintrag	Beschreibung
<b>Seiten</b> Einseitig* Beidseitiges Drucken	Geben Sie an, ob das Papier ein- oder beidseitig bedruckt werden soll.
<b>Stil "Umblättern"</b> Lange Kante* Kurze Kante	Bestimmt, welche Seite des Papiers (Lange Kante oder Kurze Kante) gebunden wird, wenn beidseitig gedruckt wird. <b>Hinweis:</b> Je nachdem, welche Option aktiviert wurde, versetzt der Drucker automatisch jede gedruckte Information auf der Seite, damit der Auftrag korrekt gebunden wird.
<b>Leere Seiten</b> Drucken Nicht drucken*	Leere Seiten in einen Druckauftrag ausdrucken.
<b>Sortieren</b> Aus [1,1,1,2,2,2]* Ein [1,2,1,2,1,2]	Die Reihenfolge der Seiten eines Druckauftrags beibehalten, insbesondere beim Drucken mehrerer Exemplare eines Druckauftrags.
<b>Trennseiten</b> Keine* Zwischen Kopien Zwischen Aufträgen Zwischen Seiten	Beim Drucken mehrere leere Trennblätter einfügen.
<b>Trennseitenquelle</b> Fach [x] (1*) Universalzuführung	Legt fest, aus welchem Papiereinzug die Trennseite zugeführt wird. <b>Hinweis:</b> Die Universalzuführung ist nur auf einigen Druckermodellen verfügbar.
<b>Seiten pro Seite</b> Aus* 2 Blätter pro Seite 3 Blätter pro Seite 4 Blätter pro Seite 6 Blätter pro Seite 9 Blätter pro Seite 12 Blätter pro Seite 16 Blätter pro Seite	Drucken Sie mehrseitige Bilder auf einem Blatt Papier.
<b>Seiten pro Seite (Anordnung)</b> Horizontal* Umgekehrt horizontal Vertikal Umgekehrt vertikal	Legen Sie beim Mehrseitendruck die Position der Seitenbilder fest, wenn Sie "Seiten pro Seite" verwenden. <b>Hinweis:</b> Die Position hängt von der Anzahl der Seitenbilder sowie von deren Ausrichtung ab.
<b>Hinweis:</b> Ein Sternchen (*) neben einem Wert zeigt die Werksvorgabe an.	

Menüeintrag	Beschreibung
<b>Seiten pro Seite (Ausrichtung)</b> Automatisch* Querformat Hochformat	Legen Sie beim Mehrseitendruck die Ausrichtung der Dokumente fest, wenn Sie "Seiten pro Seite" verwenden.
<b>Seiten pro Seite (Rand)</b> Keine* Fest	Drucken Sie einen Rahmen um die einzelnen Seitenbilder bei der Verwendung von "Seiten pro Seite".
<b>Kopien</b> 1-9999 (1*)	Geben Sie die Anzahl der Kopien für jeden Druckauftrag an.
<b>Druckbereich</b> Normal* An Seite anpassen Ganze Seite	Legen Sie den bedruckbaren Bereich auf einem Blatt Papier fest.
<b>Hinweis:</b> Ein Sternchen (*) neben einem Wert zeigt die Werksvorgabe an.	

## Einrichtung

Menüeintrag	Beschreibung
<b>Druckersprache</b> PCL-Emulation PS-Emulation*	Legt die Druckersprache fest.  <b>Hinweis:</b> Wenn eine Standarddruckersprache festgelegt wird, kann ein Softwareprogramm trotzdem Druckaufträge in einer anderen Druckersprache senden.
<b>Druckauftrag wartet</b> Aus* Ein	Halten Sie Druckaufträge zurück, die bestimmte Verbrauchsmaterialien benutzen, sodass Aufträge, die die fehlende Verbrauchsmaterialien nicht benutzen, gedruckt werden können.  <b>Hinweis:</b> Diese Menüoption wird nur angezeigt, wenn eine ordnungsgemäß funktionierende Festplatte installiert ist.
<b>Zeitsperre für Auftrag zurückhalten</b> 0-255 (30*)	Legen Sie fest, wie viele Sekunden der Drucker auf einen Benutzereingriff wartet, bevor Aufträge aufgrund von nicht verfügbaren Ressourcen angehalten und dann andere Aufträge aus der Druckerwarteschlange gedruckt werden.  <b>Hinweis:</b> Diese Menüoption wird nur angezeigt, wenn eine ordnungsgemäß funktionierende Festplatte installiert ist.
<b>Druckerverwendung</b> Max. Geschwindigkeit Max. Kapazität*	Bestimmen Sie, wie die Farb-Bildeinheit während des Drucks arbeiten soll.  <b>Hinweise:</b> <ul style="list-style-type: none"> <li>• Bei Auswahl von "Max. Kapazität" wird die Farb-Bildeinheit langsamer oder wird unterbrochen, während Gruppen von "Nur schwarz"-Seiten gedruckt werden.</li> <li>• Bei Auswahl von "Max. Geschwindigkeit" wird die Farb-Bildeinheit während des Drucks immer ausgeführt, egal, ob farbige oder schwarze Seiten gedruckt werden.</li> </ul>
<b>Laden in</b> RAM* Datenträger	Geben Sie an, wo alle permanente Ressourcen (z. B. Schriftarten und Makros) gespeichert werden sollen, die auf den Drucker heruntergeladen wurden.  <b>Hinweis:</b> Diese Menüoption wird nur angezeigt, wenn eine ordnungsgemäß funktionierende Festplatte installiert ist.
<b>Hinweis:</b> Ein Sternchen (*) neben einem Wert zeigt die Werksvorgabe an.	

Menüeintrag	Beschreibung
<b>Ressourcen speichern</b> Aus* Ein	Legen Sie fest, wie der Drucker mit geladenen Ressourcen verfahren soll (z. B. Schriftarten und Makros), wenn ein Druckauftrag eingeht, für den der verfügbare Speicher nicht ausreicht.  <b>Hinweise:</b> <ul style="list-style-type: none"> <li>• Bei der Einstellung von "Aus" behält der Drucker die geladenen Ressourcen nur so lange, bis der Speicher anderweitig benötigt wird. Mit der inaktiven Druckersprache verbundene Ressourcen werden gelöscht.</li> <li>• Bei der Einstellung von "Ein" behält der Drucker alle dauerhaft permanent heruntergeladenen Ressourcen für alle Sprachschalter. Falls erforderlich, zeigt der Drucker an, wenn der Speicher mit Meldungen belegt ist, anstatt permanente Ressourcen zu löschen.</li> </ul>
<b>Alle Druckaufträge drucken</b> Alphabetisch* Letzter zuerst Ältester zuerst	Legt die Reihenfolge fest, in der vertrauliche und angehaltene Druckaufträge gedruckt werden, wenn die Option "Gesamte Reihenfolge drucken" ausgewählt wurde.  <b>Hinweis:</b> Diese Menüoption wird nur angezeigt, wenn eine ordnungsgemäß funktionierende Festplatte installiert ist.
<b>Hinweis:</b> Ein Sternchen (*) neben einem Wert zeigt die Werksvorgabe an.	

## Qualität

Menüeintrag	Beschreibung
<b>Druckmodus</b> Schwarzweiß Farbe*	Stellen Sie den Druckmodus ein.
<b>Auflösung</b> 4800 CQ* 1200 dpi	Legen Sie die Auflösung für die Druckausgabe fest.  <b>Hinweis:</b> 4800 CQ bietet hochwertige Ausdrücke bei maximaler Geschwindigkeit.
<b>Tonerauftrag</b> 1 bis 5 (4*)	Ermitteln Sie die Helligkeit bzw. Dunkelheit von Textbildern.
<b>Halbton</b> Normal* Details	Verbessert die Druckausgabe mit weicheren Linien mit schärferem Rand.
<b>Farbsparmodus</b> Aus* Ein	Reduzieren Sie die Toner Menge zum Drucken von Grafiken und Bildern.
<b>RGB-Helligkeit</b> -6 bis 6 (0*)	Steuern Sie Helligkeit, Kontrast und Sättigung für Farbdrucke.  <b>Hinweis:</b> Diese Einstellung hat keinen Einfluss auf Dateien, in denen CMYK-Farbspezifikationen verwendet werden.
<b>RGB-Kontrast</b> 0 bis 5 (0*)	
<b>RGB-Sättigung</b> 0 bis 5 (0*)	
<b>Hinweis:</b> Ein Sternchen (*) neben einem Wert zeigt die Werksvorgabe an.	

## Erweiterte Bildfunktionen

Menüeintrag	Beschreibung
<b>Farbausgleich</b> Cyan -5 bis 5 (0*) Magenta -5 bis 5 (0*) Gelb -5 bis 5 (0*) Schwarz -5 bis 5 (0*) Standardeinstellungen wiederherstellen	Passen Sie die für jede Farbe verwendete Toner Menge an.
<b>Farbanpassung</b> Aus Automatisch* Manuell  <b>Farbanpassung Inhalt</b>	Ändern Sie die Farbeinstellungen für den Druck von Dokumenten.  <b>Hinweise:</b> <ul style="list-style-type: none"> <li>• Bei "Aus" empfängt der Drucker die Farbanpassung von der Software.</li> <li>• Bei "Auto" verwendet der Drucker unterschiedliche Farbprofile auf jedes Objekt der gedruckten Seite an.</li> <li>• Die manuelle Farbanpassung ermöglicht die benutzerspezifische Anpassung der auf die einzelnen Objekte angewandten RGB- bzw. CMYK-Farbumwandlungstabellen auf der gedruckten Seite.</li> <li>• "Farbanpassung Inhalt" ist nur verfügbar, wenn die Farbanpassung aus "Manuell" eingestellt ist.</li> </ul>
<b>Farbmuster</b> Farbmuster drucken	Druckt Musterseiten für die einzelnen im Drucker verwendeten RGB- und CMYK-Farbumwandlungstabellen.
<b>Farbe anpassen</b>	Kalibrieren Sie den Drucker, um Farbvariationen im Ausdruck anzupassen.
<b>Austausch von Schmuckfarben</b> Benutzerdefinierte CMYK festlegen	Weisen Sie zwanzig angegebenen Schmuckfarben eigene CMYK-Werte zu.
<b>RGB-Ersetzung</b>	Passt die Farben der Ausgabe mit denen des Originaldokuments an.  <b>Hinweise:</b> <ul style="list-style-type: none"> <li>• Diese Menüoption erfordert, dass Sie die Tabelle "Anz. – Echteschwarzer Farbe" auswählen.</li> <li>• Diese Menüoption wird nur Embedded Web Server angezeigt.</li> </ul>
<b>Hinweis:</b> Ein Sternchen (*) neben einem Wert zeigt die Werksvorgabe an.	

## Auftragskonto

**Hinweis:** Dieses Menü wird nur angezeigt, wenn eine ordnungsgemäß funktionierende Festplatte installiert ist.



Menüeintrag	Beschreibung
<b>Auftragsabrechnung</b> Aus* Ein	Stellen Sie den Drucker darauf ein, ein Protokoll der empfangenen Druckaufträge zu erstellen.
<b>Intervall für Berichtsprotokoll</b> Täglich Wöchentlich Monatlich*	Legen Sie fest, wie oft der Drucker eine Protokolldatei erstellen soll.
<b>Intervall für Berichtsprotokoll</b> Keine* Aktuelles Protokoll per E-Mail senden Aktuelles Protokoll per E-Mail senden und löschen Aktuelles Protokoll auf Webseite stellen Aktuelles Protokoll auf Webseite stellen und löschen	Legen Sie fest, wie der Drucker reagieren soll, wenn der Intervallschwellenwert überschritten wird. <b>Hinweis:</b> Der unter "Intervall für Abrechnungsprotokoll" definierte Wert legt fest, wann die Aktion ausgeführt wird.
<b>Protokoll fast voll</b> Aus* Ein	Gibt die maximale Größe der Protokolldatei an, bevor der Scanner die Protokollaktion "fast voll" ausführt.
<b>Protokollaktion fast voll</b> Keine* Aktuelles Protokoll per E-Mail senden Aktuelles Protokoll per E-Mail senden und löschen Ältestes Protokoll per E-Mail senden und löschen Aktuelles Protokoll auf Webseite stellen Akt. Protokoll auf Webseite stellen und löschen Ältestes Protokoll auf Webseite stellen und löschen Aktuelles Protokoll löschen Ältestes Protokoll löschen Alle außer aktuelles Protokoll löschen Alle Protokolle löschen	Legen Sie fest, wie der Drucker reagieren soll, wenn die Festplatte fast voll ist. <b>Hinweis:</b> Der unter "Protokoll fast voll" definierte Wert legt fest, wann die Aktion ausgeführt wird.
<b>Protokollaktion voll</b> Keine* Aktuelles Protokoll per E-Mail senden und löschen Ältestes Protokoll per E-Mail senden und löschen Akt. Protokoll auf Webseite stellen und löschen Ältestes Protokoll auf Webseite stellen und löschen Aktuelles Protokoll löschen Ältestes Protokoll löschen Alle außer aktuelles Protokoll löschen Alle Protokolle löschen	Legen Sie fest, wie der Drucker reagieren soll, wenn die Festplattenauslastung den Maximalwert (100 MB) erreicht.
<b>URL für die Protokolldatei</b>	Legen Sie fest, wo der Drucker die Auftragsabrechnungsprotokolle ablegen soll.
<b>E-Mail-Adresse zum Senden von Protokollen</b>	Gibt die E-Mail-Adresse an, an die der Drucker Auftragsabrechnungsprotokolle sendet.
<b>Hinweis:</b> Ein Sternchen (*) neben einem Wert zeigt die Werksvorgabe an.	

Menüeintrag	Beschreibung
<b>Protokolldatei-Präfix</b>	Geben Sie das gewünschte Präfix für den Protokolldateinamen an. <b>Hinweis:</b> Der im Menü "TCP/IP" definierte aktuelle Hostname wird als Standardpräfix für die Protokolldatei verwendet.
<b>Hinweis:</b> Ein Sternchen (*) neben einem Wert zeigt die Werksvorgabe an.	

## XPS

Menüeintrag	Beschreibung
<b>Fehlerseiten drucken</b> Aus* Ein	Drucken Sie eine Testseite, die Informationen über die Fehler sowie die XML-Kennzeichnungsfehler enthält.
<b>Minimale Linienbreite</b> 1-30 (2*)	Legen Sie die Mindeststrichbreite fest. <b>Hinweise:</b> <ul style="list-style-type: none"> <li>• Mit 1200 dpi gedruckte Aufträge verwenden den Wert direkt.</li> <li>• Mit 4800 CQ gedruckte Aufträge verwenden die Hälfte des Werts.</li> </ul>
<b>Hinweis:</b> Ein Sternchen (*) neben einem Wert zeigt die Werksvorgabe an.	

## PDF

Menüeintrag	Beschreibung
<b>Größe anpassen</b> Aus* Ein	Skaliert den Seiteninhalt auf das ausgewählte Papierformat.
<b>Anmerkungen</b> Drucken Nicht drucken*	Legen Sie fest, ob Anmerkungen in der PDF-Datei gedruckt werden sollen.
<b>Hinweis:</b> Ein Sternchen (*) neben einem Wert zeigt die Werksvorgabe an.	

## PostScript

Menüeintrag	Beschreibung
<b>PS-Fehler drucken</b> Aus* Ein	Drucken Sie eine Seite mit der Beschreibung des PostScript®-Fehlers aus. <b>Hinweis:</b> Wenn ein Fehler auftritt, wird die Verarbeitung des Druckauftrags beendet, der Drucker druckt eine Fehlermeldung und der restliche Druckauftrag wird abgebrochen.
<b>Minimale Linienbreite</b> 1-30 (2*)	Legen Sie die Mindeststrichbreite fest. <b>Hinweise:</b> <ul style="list-style-type: none"> <li>• Mit 1200 dpi gedruckte Aufträge verwenden den Wert direkt.</li> <li>• Mit 4800 CQ gedruckte Aufträge verwenden die Hälfte des Werts.</li> </ul>
<b>Hinweis:</b> Ein Sternchen (*) neben einem Wert zeigt die Werksvorgabe an.	

Menüeintrag	Beschreibung
<b>PS-Startmodus sperren</b> Aus* Ein	Deaktiviert die SysStart-Datei.
<b>Bildglättung</b> Aus* Ein	Verbessern Sie Kontrast und Schärfe von Bildern mit niedriger Auflösung. <b>Hinweis:</b> Diese Einstellung hat keine Auswirkung auf Bilder mit einer Auflösung von 300 dpi oder höher.
<b>Schriftpriorität</b> Resident* Flash/Datenträger	Festlegen der Reihenfolge, in der Schriftarten gesucht werden. <b>Hinweise:</b> <ul style="list-style-type: none"> <li>• Bei der Einstellung "Resident" durchsucht der Drucker zunächst den Druckerspeicher nach der erforderlichen Schriftart, bevor er im Flash-Speicher oder auf der Festplatte danach sucht.</li> <li>• Bei der Einstellung "Flash/Festplatte" durchsucht der Drucker zunächst die Festplatte und den Flash-Speicher nach der erforderlichen Schriftart, bevor er im Druckerspeicher danach sucht.</li> <li>• Diese Menüoption wird nur angezeigt, wenn Flash-Speicher oder eine Druckerfestplatte installiert ist.</li> </ul>
<b>Wartezeitssperre</b> Aus Ein* (40 Sekunden)	Legt fest, dass der Drucker auf den Empfang weiterer Daten wartet, bevor er einen Auftrag abbricht.
<b>Hinweis:</b> Ein Sternchen (*) neben einem Wert zeigt die Werksvorgabe an.	

## PCL

Menüeintrag	Beschreibung
<b>Schriftartquelle</b> Resident* Datenträger Flash Alle	Wählen Sie die Quelle aus, in der die Standardschriftartauswahl enthalten ist. <b>Hinweise:</b> <ul style="list-style-type: none"> <li>• Flash- und Festplattenoptionen werden nur auf einigen Druckermodellen angezeigt.</li> <li>• Stellen Sie sicher, dass Flash- und Festplattenoptionen nicht lese- oder schreibgeschützt sind, um diese anzuzeigen.</li> </ul>
<b>Schriftartname</b> [Liste der verfügbaren Schriftarten] (Courier*)	Wählen Sie eine Schriftart aus der angegebenen Schriftartquelle aus.
<b>Zeichensatz</b> [Liste des verfügbaren Symbolsatzes] (10U PC-8*)	Festlegen des Zeichensatzes für die einzelnen Schriftartnamen. <b>Hinweis:</b> Unter Zeichensatz versteht man einen Satz von alphabetischen und numerischen Zeichen, Interpunktionszeichen und Sonderzeichen. Zeichensätze unterstützen die verschiedenen Anforderungen für Texte in verschiedenen Sprachen oder für bestimmte Fachgebiete, wie z. B. mathematische Symbole für wissenschaftliche Texte.
<b>Teilung</b> 0.08–100 (10*)	Geben Sie die Teilung der Schriftarten mit festem oder einheitlichem Zeichenabstand an. <b>Hinweis:</b> Die Teilung bezieht sich auf die Anzahl der Zeichen mit festem Abstand pro horizontalem Zoll.
<b>Hinweis:</b> Ein Sternchen (*) neben einem Wert zeigt die Werksvorgabe an.	

Menüeintrag	Beschreibung
<b>Ausrichtung</b> Hochformat* Querformat	Festlegen der Ausrichtung von Text und Grafiken auf der Seite.
<b>Zeilen pro Seite</b> 1–255	Legen Sie die Anzahl der Textzeilen für jede über den PCL®-Datenstrom gedruckte Seite fest.  <b>Hinweise:</b> <ul style="list-style-type: none"> <li>• Diese Menüoption aktiviert den vertikalen Vorschub. Dieser veranlasst, dass die Anzahl an erforderlichen Zeilen zwischen den Standardrändern der Seite gedruckt wird.</li> <li>• Die Werksvorgabe in den USA lautet "60". Die internationale Werksvorgabe lautet "64".</li> </ul>
<b>PCL5 Minimale Linienbreite</b> 1–30 (2*)	Legen Sie die ursprüngliche Mindeststrichbreite fest.  <b>Hinweise:</b>
<b>PCLXL Minimale Linienbreite</b> 1–30 (2*)	<ul style="list-style-type: none"> <li>• Mit 1200 dpi gedruckte Aufträge verwenden den Wert direkt.</li> <li>• Mit 4800 CQ gedruckte Aufträge verwenden die Hälfte des Werts.</li> </ul>
<b>A4-Breite</b> 198 mm* 203 mm	Stellen Sie die Breite der logischen Seite für das Format A4 ein.  <b>Hinweis:</b> Die logische Seite ist der Abstand auf der physischen Seite, auf der Daten gedruckt werden.
<b>Auto WR nach ZV</b> Aus* Ein	Stellen Sie ein, dass der Drucker nach einem Steuerbefehl zum Zeilenvorschub automatisch einen Wagenrücklauf durchführt.  <b>Hinweis:</b> Der Wagenrücklauf ist eine Vorrichtung, die dem Drucker befiehlt, die Position des Cursors an die erste Position auf der derselben Zeile zu rücken.
<b>Auto ZV nach WR</b> Aus* Ein	Stellen Sie ein, dass der Drucker nach einem Steuerbefehl zum Wagenrücklauf automatisch einen Zeilenvorschub durchführt.
<b>Fachumkehrung</b> Uni.Zufuhr.-Zuordnung Fach [x] Zuordnung Manuelle Papier-Zuordnung Manuelle Briefumschlag-Zuordnung	Konfigurieren Sie den Drucker für die Zusammenarbeit mit einem anderen Druckertreiber oder einer benutzerdefinierten Anwendung, die andere Zuordnungen von Zuführungen und Papierfächern verwenden.  Folgende Möglichkeiten stehen Ihnen zur Verfügung: Aus*: Der Drucker verwendet die Werkseinstellungen für die Zuordnungen von Papiereinzügen. Keine: Der Papiereinzug ignoriert den Befehl "Papierzuführung auswählen". 0-199: Wählen Sie einen numerischen Wert, um einem Papiereinzug einen benutzerdefinierten Wert zuzuordnen.  <b>Hinweis:</b> Die Universalzuführung ist nur auf einigen Druckermodellen verfügbar.
<b>Fachumkehrung</b> Werksvorgaben anzeigen	Zeigen Sie die Werksvorgabewerte für die einzelnen Papiereinzüge an.
<b>Fachumkehrung</b> Vorgaben wiederherstellen	Setzen Sie die Fachumkehrungswerte auf die Werksvorgaben zurück.
<b>Druckzeitsperre</b> Aus Ein* [90]	Legen Sie fest, dass der Drucker einen Druckauftrag beendet, nachdem er für die angegebene Zeit (in Sekunden) im Leerlauf war.
<b>Hinweis:</b> Ein Sternchen (*) neben einem Wert zeigt die Werksvorgabe an.	

## HTML

Menüeintrag	Beschreibung
<b>Schriftartname</b> [Liste der Schriftarten] (Times*)	Legen Sie die Schriftart für HTML-Dokumente fest.
<b>Schriftgröße</b> 1–255 (12*)	Geben Sie die für den HTML-Dokumente zu verwendende Schriftgröße an.
<b>Skalieren</b> 1–400% (100*)	Skalieren Sie HTML-Dokumente.
<b>Ausrichtung</b> Hochformat* Querformat	Legt die Seitenausrichtung für HTML-Dokumente fest.
<b>Randgröße</b> 8-255 mm (19*)	Legt den Seitenrand für HTML-Dokumente fest.
<b>Hintergrund</b> Nicht drucken Drucken*	Drucken Sie Hintergrundinformationen oder Grafiken für HTML-Dokumente.
<b>Hinweis:</b> Ein Sternchen (*) neben einem Wert zeigt die Werksvorgabe an.	

## Bild

Menüeintrag	Beschreibung
<b>Autom. anpassen</b> Ein Aus*	Wählen Sie das beste verfügbare Papierformat und die gewünschte Ausrichtung für ein Bild aus. <b>Hinweis:</b> Bei Auswahl von "Ein" überschreibt diese Menüoption die Skalierungs- und Ausrichtungseinstellungen für das Bild.
<b>Invertieren</b> Aus* Ein	Invertiert Schwarzweißbilder. <b>Hinweis:</b> Diese Menüoption kann bei GIF- oder JPEG-Grafikformaten nicht verwendet werden.
<b>Skalieren</b> Oben links verankern Beste Anpassung* Mittig verankern Höhe/Breite anpassen Höhe anpassen Breite anpassen	Passen Sie das Bild optimal an den Druckbereich an. <b>Hinweis:</b> Wenn die Option "Autom. anpassen" auf "Ein" gesetzt ist, wird als Skalierung automatisch "Beste Anpassung" festgelegt.
<b>Ausrichtung</b> Hochformat* Querformat Umgekehrtes Hochformat Umgekehrtes Querformat	Festlegen der Ausrichtung von Text und Grafiken auf der Seite.
<b>Hinweis:</b> Ein Sternchen (*) neben einem Wert zeigt die Werksvorgabe an.	

# Papier

## Fachkonfiguration

Menüeintrag	Beschreibung
<b>Standardeinzug</b> Fach [x] (1*) Universalzuführung Papier manuell Briefumschlag manuell	Legen Sie den Papiereinzug für alle Druckaufträge fest. <b>Hinweis:</b> "Universalzuführung" wird nur eingeblendet, wenn "Universalzuführung konfigurieren" auf "Kassette" eingestellt ist.
<b>Papierformat/-sorte</b> Fach [x] Universalzuführung Papier manuell Briefumschlag manuell	Geben Sie das Papierformat oder die Papiersorte an, die in die jeweilige Papierquelle eingelegt wird.
<b>Ersatzformat</b> Aus Statement/A5 Letter/A4 Aufgelistete*	Legen Sie fest, dass der Drucker ein angegebenes Papierformat durch ein anderes ersetzt, wenn das angeforderte Papierformat in keinem der Papiereinzüge eingelegt ist. <b>Hinweise:</b> <ul style="list-style-type: none"> <li>• Bei Auswahl von "Aus" wird der Benutzer aufgefordert, das angeforderte Papierformat einzulegen.</li> <li>• "Statement/A5" druckt Dokumente im Format A5 auf Statement-Papier und Aufträge im Statement-Format auf A5-Papier, wenn Papier im Format A5 eingezogen wird.</li> <li>• "Letter/A4" druckt Dokumente im Format A4 auf Letter-Papier und Aufträge im Letter auf A4-Papier, wenn Papier im A4-Format eingezogen wird.</li> <li>• "Aufgelistete" ersetzt "Letter/A4".</li> </ul>
<b>Hinweis:</b> Ein Sternchen (*) neben einem Wert zeigt die Werksvorgabe an.	

## Medien-Konfiguration

### Universaleinrichtung

Menüeintrag	Beschreibung
<b>Maßeinheiten</b> Zoll Millimeter	Geben Sie die Maßeinheit für das Papierformat "Universal" an. <b>Hinweis:</b> Die Werksvorgabe in den USA lautet "Zoll". Die internationale Werksvorgabe lautet "Millimeter".
<b>Hochformat Breite</b> 3–14,17 Zoll (8,50*) 76–359.91 mm (216*)	Einstellen der Hochformatbreite des Papierformats "Universal".
<b>Hochformat Höhe</b> 3–14,17 Zoll (14*) 76–359.91 mm (356*)	Einstellen der Hochformathöhe des Papierformats "Universal".
<b>Hinweis:</b> Ein Sternchen (*) neben einem Wert zeigt die Werksvorgabe an.	

Menüeintrag	Beschreibung
<b>Einzugsrichtung</b> Kurze Kante* Lange Kante	Stellen Sie ein, dass der Drucker das Papier entweder über die kurze Kante oder die lange Kante einzieht. <b>Hinweis:</b> "Lange Kante" wird nur angezeigt, wenn die längste Kante kürzer als die maximal unterstützte Breite ist.
<b>Hinweis:</b> Ein Sternchen (*) neben einem Wert zeigt die Werksvorgabe an.	

## Benutzerdefinierte Scangröße

Menüeintrag	Beschreibung
<b>Benutzerdefiniertes Scan-Format [x]</b> Name Scangröße Breite 1-8,50 Zoll (8,50*) 25-216 mm (216*) Höhe 1-14 Zoll (14*) 25-356 mm (297*) Ausrichtung Hochformat* Querformat 2 Scans pro Seite Aus* Ein	Weisen Sie der Scangröße einen Namen zu und konfigurieren Sie die Scaneinstellungen.

## Druckmedien

Menüeintrag	Beschreibung
Normal Karten Recyclingpapier Glanz Etiketten Vinyl-Etiketten Feinpostpapier Briefumschlag Briefbogen Vorgedruckt Farbpapier Leichtes Papier Schweres Papier Rau/Baumwolle Benutzersorte [x]	Geben Sie die Struktur und das Gewicht des eingelegten Papiers an.

# Kopieren

## Kopierstandard

Menüeintrag	Beschreibung
<b>Inhaltstyp</b> Text Text/Foto* Foto Grafiken	Verbessern Sie das Ausgabeergebnis ausgehend von den Inhalten des Originaldokuments.
<b>Inhaltsquelle</b> Black and White Laser Farblaser* Tintenstrahl Foto/Film Zeitschrift Zeitung Drücken Sie Andere	Verbessern Sie das Ausgabeergebnis ausgehend von der Quelle des Originaldokuments.
<b>Seiten</b> Einseitig – Einseitig* Einseitig – Beidseitig Beidseitig – Einseitig Beidseitig – Beidseitig	Legen Sie das Scanverhalten ausgehend vom Originaldokument fest.
<b>Trennblätter</b> Keine* Zwischen Kopien Zwischen Aufträgen Zwischen Seiten	Legen Sie fest, ob leere Trennblätter eingefügt werden sollen.
<b>Trennblattquelle</b> Fach [x] (1*) Universalzuführung	Legt fest, aus welchem Papiereinzug das Trennblatt zugeführt wird.
<b>Farbe</b> Aus Ein* Auto	Gibt an, ob Kopien farbig ausgedruckt werden.
<b>Seiten pro Seite</b> Aus* 2 Seiten im Hochformat 4 Seiten im Hochformat 2 Seiten im Querformat 4 Seiten im Querformat	Geben Sie die Anzahl der Bilder an, die auf eine Seite eines Blattes Papier gedruckt werden sollen.
<b>Hinweis:</b> Ein Sternchen (*) neben einem Wert zeigt die Werksvorgabe an.	



Menüeintrag	Beschreibung
<b>Seitenränder drucken</b> Aus* Ein	Legen Sie beim Drucken mehrerer Seiten auf einem Blatt einen Rahmen um jedes einzelne Bild.
<b>Sortieren</b> Aus [1,1,1,2,2,2] Ein [1,2,1,2,1,2]*	Drucken Sie mehrere Kopien in Folge.
<b>"Kopieren von" Größe</b> [Liste der Papierformate]	Legen Sie das Papierformat des Originaldokuments fest. <b>Hinweise:</b> <ul style="list-style-type: none"> <li>• "Letter" ist die Werksvorgabe in den USA. Die internationale Werksvorgabe lautet "A4".</li> <li>• Die Menüoptionen können je nach Druckermodell variieren.</li> </ul>
<b>"Kopieren nach" Quelle</b> Fach [x] (1*) Universalzuführung Autoformat Übereinstimmung	Geben Sie den Papiereinzug für den Kopierauftrag an.
<b>Temperatur</b> -4 bis 4 (0*)	Legen Sie fest, ob die erzeugte Ausgabe mehr ins Blau oder mehr ins Rot gehen soll.
<b>Helligkeit</b> -4 bis 4 (0*)	Passen Sie die Deckung des gescannten Bildes an.
<b>Anzahl an Kopien</b> 1-9999 (1*)	Festlegen der Anzahl der Kopien.
<b>Kopf-/Fußzeile</b> Oben links Oben Mitte Oben rechts Unten links Unten Mitte Unten rechts	Anwenden einer Kopf- oder Fußzeile auf der Druckausgabe.
<b>Schablonen</b> Vertraulich Kopieren Draft Dringend Benutzerdefiniert Aus*	Gibt den überlagernden Text an, der auf jeder Seite des Kopierauftrags gedruckt wird.
<b>Benutzerdefinierte Schablone</b>	Geben Sie einen benutzerdefinierten überlagernden Text an.
<b>Hinweis:</b> Ein Sternchen (*) neben einem Wert zeigt die Werksvorgabe an.	

**Erweiterte Bildfunktionen**

Menüeintrag	Beschreibung
<b>Farbausgleich</b> -4 bis 4 (0*)	Passen Sie die Tonermenge für jede einzelne Farbe an.
<b>Color Dropout (Blindfarbenunterdrückung)</b> Keine* Rot Grün Blau  <b>Standardschwellenwert Rot</b> 0-255 (128*) <b>Standardschwellenwert Grün</b> 0-255 (128*) <b>Standardschwellenwert Blau</b> 0-255 (128*)	Geben Sie an, welche Farbe beim Scannen unterdrückt wird, und passen Sie die Einstellung für diejenige Farbe an.
<b>Automatische Farberkennung</b> Farbempfindlichkeit 1-9 (5*) Bereichsempfindlichkeit 1-9 (5*)	Legen Sie die Menge der Farbe fest, die der Drucker auf dem Originaldokument erkennt.
<b>Kontrast</b> Beste Einstellung: Inhalt* 0 1 2 3 4 5	Gibt den Kontrast des Ausgabedokuments an.
<b>Hintergrundentfernung</b> Hintergrund-Erkennung Inhaltsbasiert* Fest Stand -4 bis 4 (0*)	Passt den sichtbaren Hintergrund auf einem gescannten Bild an. <b>Hinweis:</b> Wenn Sie die Hintergrundfarbe aus dem Originaldokument entfernen möchten, stellen Sie die Hintergrund-Erkennung auf "inhaltsbasiert" ein. Wenn Sie Bildrauschen aus einem Foto entfernen möchten, stellen Sie die Hintergrund-Erkennung auf "Fest" ein.
<b>Automatisch zentrieren</b> Aus* Ein	Richten Sie den Inhalt automatisch auf die Seitenmitte aus.
<b>Mirror Image (Spiegelbild)</b> Aus* Ein	Erstellt ein spiegelverkehrtes Bild des Originaldokuments.
<b>Negativbild des Dokuments</b> Aus* Ein	Erstellt ein Negativbild des Originaldokuments.
<b>Hinweis:</b> Ein Sternchen (*) neben einem Wert zeigt die Werksvorgabe an.	

Menüeintrag	Beschreibung
<b>Shadow Detail (Schattendetails)</b> -4 bis 4 (0*)	Passt die sichtbaren Schattendetails auf einem gescannten Bild an.
<b>Kante zu Kante scannen</b> Aus* Ein	Ermöglicht das Scannen des Originaldokuments von Kante zu Kante.
<b>Schärfe</b> 1-5 (3*)	Passen Sie die Schärfe des gescannten Bildes an.
<b>Hinweis:</b> Ein Sternchen (*) neben einem Wert zeigt die Werksvorgabe an.	

## Admin-Steuerung

Menüeintrag	Beschreibung
<b>Farbkopien zulassen</b> Aus Ein*	Drucken Sie Kopien in Farbe.
<b>Vorrangskopien zulassen</b> Aus Ein*	Unterbrechen Sie einen Druckauftrag, um eine Seite oder ein Dokument zu kopieren.
<b>Benutzerdefinierte Scans</b> Aus* Ein	Aktivieren Sie standardmäßig das benutzerdefinierte Scannen.
<b>Speichern als Kurzwahl zulassen</b> Aus Ein*	Speichert benutzerdefinierte Kopiereinstellungen als Kurzwahlen.
<b>Beispielkopie</b>	Druckt eine Beispielkopie.
<b>Hinweis:</b> Ein Sternchen (*) neben einem Wert zeigt die Werksvorgabe an.	

## Faxen

### Faxmodus

Menüeintrag	Beschreibung
<b>Faxmodus</b> Analog* Faxserver Deaktiviert	Wählen Sie einen Faxmodus aus.
<b>Hinweis:</b> Ein Sternchen (*) neben einem Wert zeigt die Werksvorgabe an.	

## Analoge Fax-Konfiguration

### Allgemeine Fax-Einstellungen

Menüeintrag	Beschreibung
<b>Faxname</b>	Identifizieren Sie Ihr Faxgerät.
<b>Faxnummer</b>	Identifizieren Sie Ihre Faxnummer.
<b>Fax-ID</b> Faxname Faxnummer*	Benachrichtigen Sie Faxempfänger über Ihren Faxnamen oder Ihre Faxnummer.
<b>Manuelles Fax aktivieren</b> Aus* Ein	Stellt den Drucker auf manuellen Faxbetrieb ein. <b>Hinweise:</b> <ul style="list-style-type: none"> <li>• Diese Menüoption wird nicht angezeigt, wenn Faxtransport auf T.38 oder G711 festgelegt ist.</li> <li>• Für diese Menüoption werden ein Leitungssplitter und ein Telefonhörer benötigt.</li> <li>• Verwenden Sie eine Standardtelefonleitung, um einen eingehenden Faxe auftrag anzunehmen und eine Faxnummer zu wählen.</li> <li>• Um direkt zur Funktion "Manuelles Fax" zu gelangen, drücken Sie <b>#</b> und <b>0</b> auf dem Ziffernblock.</li> </ul>
<b>Speicherverwendung</b> Alles auf Empfang Großteil auf Empfang Zu gleichen Teilen* Großteil auf Senden Alles auf Senden	Weisen Sie eine bestimmte Menge des internen Druckerspeichers der Faxfunktion zu. <b>Hinweis:</b> Diese Menüoption verhindert Pufferspeicher-Bedingungen und fehlgeschlagene Faxe.
<b>Faxe abbrechen</b> Zulassen* Nicht zulassen	Brechen Sie ausgehende Faxe ab, bevor sie gesendet werden, oder brechen Sie eingehende Faxe ab, bevor Sie der Druckvorgang abgeschlossen ist.
<b>Anrufer-ID</b> Aus Ein* Alternativ	Lassen Sie sich die Telefonnummer des Faxabsenders anzeigen.
<b>Verschlüsselung der Faxnummer</b> Aus* Von links Von rechts	Legen Sie das Format für die Verschlüsselung einer ausgehenden Faxnummer fest.
<b>Zu maskierende Zeichen</b> 0-58 (0*)	Gibt die Anzahl der Stellen an, die in der Nummer eines ausgehenden Faxes verschlüsselt werden sollen.
<b>Hinweis:</b> Ein Sternchen (*) neben einem Wert zeigt die Werksvorgabe an.	

Menüeintrag	Beschreibung
<b>Erkennung für angeschlossene Leitung aktivieren</b> Aus Ein*	Stellen Sie fest, ob eine Telefonleitung an den Drucker angeschlossen ist. <b>Hinweise:</b> <ul style="list-style-type: none"> <li>Die Erkennung erfolgt beim Einschalten des Druckers und vor jedem Aufruf.</li> <li>Diese Menüoption wird nicht angezeigt, wenn Faxtransport auf T.38 eingestellt ist.</li> </ul>
<b>Erkennung für Leitung in falscher Anschlussdose aktivieren</b> Aus* Ein	Stellen Sie fest, ob eine Telefonleitung an den richtigen Anschluss für den Drucker angeschlossen ist. <b>Hinweise:</b> <ul style="list-style-type: none"> <li>Die Erkennung erfolgt beim Einschalten des Druckers und vor jedem Aufruf.</li> <li>Diese Menüoption wird nicht angezeigt, wenn Faxtransport auf T.38 eingestellt ist.</li> </ul>
<b>Support für verwendete Erweiterung aktivieren</b> Aus Ein*	Stellen Sie fest, ob eine Telefonleitung von einem anderen Gerät verwendet wird, wie z. B. von einem anderen Telefon über dieselbe Leitung. <b>Hinweise:</b> <ul style="list-style-type: none"> <li>Diese Menüoption wird nach dem Einschalten des Druckers fortlaufend überwacht.</li> <li>Diese Menüoption wird nicht angezeigt, wenn Faxtransport auf T.38 eingestellt ist.</li> </ul>
<b>Faxkompatibilität optimieren</b>	Konfigurieren Sie die Drucker-Faxfunktion für eine optimale Kompatibilität mit anderen Faxgeräten.
<b>Hinweis:</b> Ein Sternchen (*) neben einem Wert zeigt die Werksvorgabe an.	

## Faxversand-Einstellungen

Menüeintrag	Beschreibung
<b>Auflösung</b> Standard* Fein Super Fine Ultra Fine	Legen Sie die Auflösung des gescannten Bildes fest. <b>Hinweis:</b> Eine höhere Auflösung erhöht die Dauer der Faxübertragungen und den Speicherbedarf.
<b>Originalformat</b> [Liste der Papierformate]	Geben Sie die Größe des Originaldokuments an. <b>Hinweis:</b> Gemischte Formate ist die Werksvorgabe in den USA. Die internationale Werksvorgabe lautet "A4".
<b>Ausrichtung</b> Hochformat* Querformat	Geben Sie die Seitenausrichtung des Originaldokuments an.
<b>Seiten</b> Aus* Lange Kante Kurze Kante	Geben Sie die Seitenausrichtung von Text und Grafiken beim Scannen eines beidseitigen Dokuments ein.
<b>Hinweis:</b> Ein Sternchen (*) neben einem Wert zeigt die Werksvorgabe an.	

Menüeintrag	Beschreibung
<b>Inhaltstyp</b> Text* Text/Foto Foto Grafiken	Verbessern Sie das Ausgabeergebnis ausgehend von den Inhalten des Originaldokuments.
<b>Inhaltsquelle</b> Schwarzweiß-Laser* Farblaser Tintenstrahl Foto/Film Zeitschrift Zeitung Drücken Sie Andere	Verbessern Sie das Ausgabeergebnis ausgehend von der Quelle des Originaldokuments.
<b>Helligkeit</b> -4 bis 4 (0*)	Passen Sie die Deckung des gescannten Bildes an.
<b>Nebenstellenanschluss</b> Aus* Ein	Richten Sie den Drucker so ein, dass er die Faxnummer wählt, ohne auf das Freizeichen zu warten. <b>Hinweis:</b> Private Branch Exchange Automatisierte (PABX) ist ein Telefonnetzwerk, in dem Teilnehmern über eine einzelne Zugangsnummer mehrere Leitungen für ausgehende Anrufe angeboten werden können.
<b>Wählmodus</b> Ton* Impuls	Geben Sie den Wählmodus für eingehende oder ausgehende Faxe an.
<b>Hinweis:</b> Ein Sternchen (*) neben einem Wert zeigt die Werksvorgabe an.	

### Erweiterte Bildfunktionen

Menüeintrag	Beschreibung
<b>Farbausgleich</b> -4 bis 4 (0*)	Passen Sie die für jede Farbe verwendete Toner Menge an.
<b>Color Dropout (Blindfarbenunterdrückung)</b> Keine* Rot Grün Blau  <b>Standardschwellenwert Rot</b> 0-255 (128*)  <b>Standardschwellenwert Grün</b> 0-255 (128*)  <b>Standardschwellenwert Blau</b> 0-255 (128*)	Geben Sie an, welche Farbe beim Scannen unterdrückt wird, und passen Sie die Einstellung für diejenige Farbe an.
<b>Hinweis:</b> Ein Sternchen (*) neben einem Wert zeigt die Werksvorgabe an.	

Menüeintrag	Beschreibung
<b>Kontrast</b> Beste Einstellung: Inhalt* 0 1 2 3 4 5	Geben Sie den Kontrast der Ausgabe an.
<b>Hintergrundentfernung</b> Hintergrund-Erkennung Inhaltsbasiert* Fest Stand -4 bis 4 (0*)	Passt den sichtbaren Hintergrund auf einem gescannten Bild an. <b>Hinweis:</b> Wenn Sie die Hintergrundfarbe aus dem Originaldokument entfernen möchten, stellen Sie die Hintergrund-Erkennung auf "inhaltsbasiert" ein. Wenn Sie Bildrauschen aus einem Foto entfernen möchten, stellen Sie die Hintergrund-Erkennung auf "Fest" ein.
<b>Mirror Image (Spiegelbild)</b> Aus* Ein	Erstellt ein spiegelverkehrtes Bild des Originaldokuments.
<b>Negativbild des Dokuments</b> Aus* Ein	Erstellt ein Negativbild des Originaldokuments.
<b>Shadow Detail (Schattendetails)</b> -4 bis 4 (0*)	Passt die sichtbaren Schattendetails auf einem gescannten Bild an.
<b>Kante zu Kante scannen</b> Aus* Ein	Ermöglicht das Scannen des Originaldokuments von Kante zu Kante.
<b>Schärfe</b> 1 bis 5 (3*)	Passen Sie den Kontrast des gescannten Bildes an.
<b>Temperatur</b> -4 bis 4 (0*)	Legen Sie fest, ob die erzeugte Ausgabe mehr ins Blau oder mehr ins Rot gehen soll.
<b>Hinweis:</b> Ein Sternchen (*) neben einem Wert zeigt die Werksvorgabe an.	

## Admin-Steuerung

Menüeintrag	Beschreibung
<b>Automatische Wahlwiederholung</b> 0 – 9 (5*)	Passen Sie die Anzahl der Wahlwiederholungsversuche basierend auf den Aktivitätsniveaus der empfangenden Faxgeräte an.
<b>Neuwahl-Intervall</b> 1-200 Min. (3*)	Erhöhen Sie die Zeit zwischen den Wahlwiederholungsversuchen und damit auch die Chance für den erfolgreichen Faxversand.
<b>ECM aktivieren</b> Aus Ein*	Aktivieren Sie den Fehlerkorrekturmodus für Faxaufträge. <b>Hinweis:</b> ECM erkennt und korrigiert Fehler im Fax-Übertragungsprozess, die durch das Rauschen der Telefonleitung und eine schwache Signalstärke verursacht werden.
<b>Hinweis:</b> Ein Sternchen (*) neben einem Wert zeigt die Werksvorgabe an.	

Menüeintrag	Beschreibung
<b>Fax-Scans aktivieren</b> Aus Ein*	Faxen Sie Dateien, die auf dem Drucker gescannt wurden.
<b>Faxtreiber</b> Aus Ein*	Ermöglichen Sie dem Druckertreiber, Faxe aufträge zu versenden.
<b>Speichern als Kurzwahl zulassen</b> Aus Ein*	Speichert Faxnummern als Kurzbefehle im Drucker.
<b>Max. Geschwindigkeit</b> 33600* 14400 9600 4800 2400	Stellen Sie die maximale Geschwindigkeit für dem Faxversand ein.
<b>Benutzerdefinierte Scans</b> Aus* Ein	Aktivieren Sie standardmäßig das benutzerdefinierte Scannen. <b>Hinweis:</b> Diese Menüoption wird nur angezeigt, wenn eine Festplatte installiert ist.
<b>Scanvorschau</b> Aus* Ein	Lassen Sie eine Vorschau des Scans auf dem Display anzeigen. <b>Hinweis:</b> Diese Menüoption wird nur angezeigt, wenn eine Festplatte installiert ist.
<b>Farbfaxscan aktivieren</b> Standardmäßig deaktiviert* Standardmäßig aktiviert Nie verwenden Immer verwenden	Aktivieren Sie Farbscans für das Faxen.
<b>Farbfaxe autom. in S/W-Faxe umwandeln</b> Aus Ein*	Konvertiert alle ausgehenden farbigen Faxe in Schwarzweiß.
<b>Bestätigen Sie die Faxnummer</b> Aus* Ein	Bitten Sie den Benutzer, die Faxnummer zu bestätigen.
<b>Vorwahl</b>	Geben Sie eine Vorwahl ein.
<b>Vorwahlregeln</b> Vorwahlregel [x]	Legt eine Vorwahlregel fest.
<b>Hinweis:</b> Ein Sternchen (*) neben einem Wert zeigt die Werksvorgabe an.	



## Einstellungen für den Faxempfang

Menüeintrag	Beschreibung
<b>Auf Übertragung wartender Faxauftrag</b> Keine* austauschen Toner und Verbr.mat.	Entfernt Faxaufträge, die bestimmte nicht verfügbare Ressourcen erfordern, aus der Druckerwarteschlange.
<b>Klingelzeichen</b> 1-25 (3*)	Legen Sie die Anzahl der Rufzeichen für eingehende Faxe fest.
<b>Automatisch verkleinern</b> Aus Ein*	Passen Sie die Größe eingehender Faxe an die Seite an.
<b>Papierzuführung</b> Fach [x] Universalzuführung Automatisch*	Geben Sie den Papiereinzug für das Drucken eingehender Faxe an.
<b>Seiten</b> Aus* Ein	Beidseitiges Bedrucken von Papier.
<b>Trennblätter</b> Keine* Vor dem Auftrag Nach dem Auftrag	Legen Sie fest, ob leere Trennblätter eingefügt werden sollen.
<b>Trennblattquelle</b> Fach [x] (1*) Universalzuführung	Legt fest, aus welchem Papiereinzug das Trennblatt zugeführt wird.
<b>Ablage</b> Standardablage	Geben Sie das Ausgabefach für empfangene Faxe an.
<b>Fax-Fußzeile</b> Ein Aus*	Druckt die Übertragungsinformationen eines eingehenden Faxes am Ende jeder Seite.
<b>Zeitstempel der Faxfußzeile</b> Empfangen* Drucken	Drucken Sie den Zeitstempel am Ende jeder Seite eines eingehenden Faxes.
<b>Faxe zurückhalten</b> Fax-Haltemodus Aus* Immer ein Manuell Planmäßig	Hält empfangene Faxe zurück, bis sie zum Drucken freigegeben werden.
<b>Hinweis:</b> Ein Sternchen (*) neben einem Wert zeigt die Werksvorgabe an.	

**Admin-Steuerung**

Menüeintrag	Beschreibung
<b>Faxempfang aktivieren</b> Aus Ein*	Konfigurieren Sie den Drucker für den Empfang von Faxen.
<b>Farb-Faxempfang aktivieren</b> Aus Ein*	Stellen Sie ein, dass der Drucker Faxnachrichten in Farbe empfängt.
<b>Anrufer-ID aktivieren</b> Aus Ein*	Lassen Sie die Nummer anzeigen, von der aus das eingehende Fax gesendet wird.
<b>Spam-Faxe blockieren</b> Aus* Ein	Sperren Sie eingehende Faxe von Geräten ohne Angabe der Stations-ID oder Fax-ID.
<b>Spam-Faxliste</b> Spam-Fax hinzufügen	Geben Sie die Telefonnummern an, die Sie blockieren möchten.
<b>Automatische Antwort</b> Alle Ruftöne* Nur einfacher Rufton Nur doppelter Rufton Nur dreifacher Rufton Nur einfacher oder doppelter Rufton Nur einfacher oder dreifacher Rufton Nur doppelter oder dreifacher Rufton	Stellen Sie eine eindeutige Klingelmelodie für eingehende Faxnachrichten ein.
<b>Autom. Antwort</b> Aus Ein*	Konfigurieren Sie den Drucker für den automatischen Faxempfang.
<b>Manueller Antwortcode</b> 0 – 9 (9*)	Geben Sie manuell einen Code über die Telefontastatur ein, um Faxe anzunehmen. <b>Hinweise:</b> <ul style="list-style-type: none"> <li>• Diese Menüoption wird nur angezeigt, wenn der Drucker die Telefonleitung nutzt.</li> <li>• Diese Menüoption wird nur angezeigt, wenn Sie den Drucker auf manuellen Faxempfang einstellen.</li> </ul>
<b>Faxweiterleitung</b> Drucken* Drucken und weiterleiten Weiterleiten	Geben Sie an, wie empfangener Faxe weitergeleitet werden sollen.
<b>Weiterleiten an</b> Ziel [x] Typ Kurzwahlnummer	Geben Sie an, wohin empfangener Faxe weitergeleitet werden sollen.
<b>Hinweis:</b> Ein Sternchen (*) neben einem Wert zeigt die Werksvorgabe an.	

Menüeintrag	Beschreibung
<b>Bestätigungs-E-Mail</b>	Senden Sie eine Bestätigungs-E-Mail, wenn die Faxweiterleitung erfolgreich war. <b>Hinweis:</b> Die Bestätigungs-E-Mail wird nur beim Weiterleiten an FTP- oder Netzwerkfreigabeziele gesendet.
<b>Max. Geschwindigkeit</b> 33600* 14400 9600 4800 2400	Stellen Sie die maximale Geschwindigkeit für die Faxübertragung ein.
<b>Hinweis:</b> Ein Sternchen (*) neben einem Wert zeigt die Werksvorgabe an.	

## Faxdeckblatt

Menüeintrag	Beschreibung	
<b>Faxdeckblatt</b> Standardmäßig deaktiviert* Standardmäßig aktiviert Nie verwenden Immer verwenden	Konfigurieren Sie die Einstellungen für das Fax-Deckblatt.	
<b>Feld "An" einschließen</b> Aus* Ein		
<b>Feld "Von" einschließen</b> Aus* Ein		
<b>Stellen Sie in</b>		
<b>Mit Feld "Nachricht"</b> Aus* Ein		
<b>Nachricht:</b>		
<b>Mit Logo</b> Aus* Ein		
<b>Mit Fußzeile [x]</b> Aus* Ein		
<b>Fußzeile [x]</b>		
<b>Hinweis:</b> Ein Sternchen (*) neben einem Wert zeigt die Werksvorgabe an.		

## Einstellungen für das Faxprotokoll

Menüeintrag	Beschreibung
<b>Übertragungsprotokoll</b> Protokoll drucken* Protokoll nicht drucken Nur bei Fehler drucken	Drucken Sie ein Protokoll für erfolgreiche Faxübertragungen bzw. Übertragungsfehler.
<b>Empfangsfehler-Protokoll</b> Nie drucken* Bei Fehler drucken	Drucken Sie ein Protokoll für Fehler beim Faxempfang.
<b>Protokolle automatisch drucken</b> Ein* Aus	Drucken Sie alle Faxaktivitäten.
<b>Protokoll-Papiereinzug</b> Fach [x] (1*) Universalzuführung	Geben Sie die Papierzuführung an, die für das Ausdrucken von Protokollen verwendet wird.
<b>Protokollanzeige</b> Remote-Faxname* Gewählte Nummer	Identifizieren Sie den Absender durch Remotefax-Name oder die Faxnummer.
<b>Auftragsprotokoll aktivieren</b> Ein* Aus	Zeigen Sie eine Zusammenfassung alle Faxaufträge an.
<b>Faxruf-Protokoll aktivieren</b> Ein* Aus	Zeigen Sie eine Zusammenfassung des Faxeinwahlverlaufs an.
<b>Protokoll - Papierablage</b> Standardablage* Ablage [x]	Geben Sie die Ablage für gedruckte Protokolle an.
<b>Hinweis:</b> Ein Sternchen (*) neben einem Wert zeigt die Werksvorgabe an.	

## Lautsprechereinstellungen

Menüeintrag	Beschreibung
<b>Lautsprechermodus</b> Immer aus Immer ein Ein bis Verbindungsherstellung*	Stellen Sie den Modus für den Fax-Lautsprecher ein.
<b>Lautsprecherlautstärke</b> Niedrig* Hoch	Passen Sie die Lautstärke des Faxlautsprechers an.
<b>Ruftonlautstärke</b> Aus Ein*	Aktivieren Sie die Ruftonlautstärke.
<b>Hinweis:</b> Ein Sternchen (*) neben einem Wert zeigt die Werksvorgabe an.	

## Fax-Server-Einstellungen

### Allgemeine Fax-Einstellungen

Menüeintrag	Beschreibung
<b>'An'-Format</b>	Geben Sie einen Faxempfänger an. <b>Hinweis:</b> Wenn Sie die Faxnummer verwenden möchten, geben Sie das Zeichen für Zahl (#) vor einer Zahl ein.
<b>Rückantwort an</b>	Geben Sie eine Antwortadresse zum Senden von Faxen an.
<b>Betreff</b>	Geben Sie Faxbetreff und Nachricht ein.
<b>Meldung</b>	
<b>Analogen Empfang aktivieren</b> Aus* Ein	Konfigurieren Sie den Drucker für den Empfang von analogen Faxen.
<b>Hinweis:</b> Ein Sternchen (*) neben einem Wert zeigt die Werksvorgabe an.	

### E-Mail-Einstellungen für den Faxserver

Menüeintrag	Beschreibung
<b>Primäres SMTP-Gateway</b>	Geben Sie die IP-Adresse oder den Hostnamen des primären Simple Mail Transfer Protocol (SMTP)-Servers für den E-Mail-Versand ein.
<b>Primärer SMTP-Gateway-Anschluss</b> 1-65535 (25*)	Geben Sie die Anschlussnummer des primären SMTP-Servers ein.
<b>Sekundäres SMTP-Gateway</b>	Geben Sie die Server-IP-Adresse oder den Hostnamen Ihres sekundären oder Backup-SMTP-Servers ein.
<b>Sekundärer SMTP-Gateway-Port</b> 1-65535 (25*)	Geben Sie die Anschlussnummer Ihres sekundären oder Backup-SMTP-Servers ein.
<b>SMTP-Zeitsperre</b> 5-30 (30*)	Stellen Sie die Uhrzeit ein, ehe das Zeitlimit des Druckers abgelaufen ist, wenn der SMTP-Server nicht antwortet.
<b>Rückantwort an</b>	Geben Sie eine Antwortadresse zum Senden von Faxen an.
<b>Immer SMTP-Standardantwortadresse verwenden</b> Aus Ein*	Geben Sie eine SMTP-Antwortadresse zum Senden von Faxen an.
<b>SSL/TLS verwenden</b> Deaktiviert* Verhandeln Erforderlich	Legen Sie fest, ob der Faxversand über einen verschlüsselten Link erfolgen soll.
<b>Trusted Certificate erforderlich</b> Aus Ein*	Geben Sie ein vertrauenswürdiges Zertifikat beim Zugriff auf den SMTP-Servers an.
<b>Hinweis:</b> Ein Sternchen (*) neben einem Wert zeigt die Werksvorgabe an.	

Menüeintrag	Beschreibung
<b>SMTP-Server-Authentifizierung</b> Keine Authentifizierung erforderlich* Anmeldung/Normal NTLM CRAM-MD5 Digest-MD5 Kerberos 5	Stellen Sie den Authentifizierungstyp für den SMTP-Server ein.
<b>Vom Gerät initiierte E-Mail</b> Keine* SMTP-Daten (Gerät) verw.	Legen Sie fest, ob für vom Gerät initiierte E-Mails Authentifizierungsinformationen erforderlich sind.
<b>Vom Benutzer initiierte E-Mail</b> Keine* SMTP-Daten (Gerät) verw. Benutzer-ID und Passwort verwenden. E-Mail-Adresse und Kennwort verwenden Benutzer auffordern	Legen Sie fest, ob Authentifizierungsinformationen sind erforderlich für Benutzer initiierte E-Mail.
<b>Anmeldeinf. des Active Directory verw.</b> Aus Ein*	Aktivieren Sie die Benutzeranmeldeinformationen und Gruppendedestinationen für die Verbindung mit dem SMTP-Server.
<b>Geräte-ID</b>	Geben Sie die Benutzer-ID und das Passwort für die Verbindung mit dem SMTP-Servers ein.
<b>Gerätepasswort</b>	
<b>Kerberos 5 REALM</b>	Geben Sie den Bereich für das Kerberos 5-Authentifizierungsprotokoll an.
<b>NTLM-Domäne</b>	Geben Sie den Domänennamen für das NTLM-Sicherheitsprotokolls an.
<b>Fehler "SMTP Server nicht eingerichtet" deaktivieren</b> Aus* Ein	Blenden Sie die Fehlermeldung "SMTP-Server nicht eingerichtet" aus.
<b>Hinweis:</b> Ein Sternchen (*) neben einem Wert zeigt die Werksvorgabe an.	

## Scaneinstellungen für den Faxserver

Menüeintrag	Beschreibung
<b>Bildformat</b> TIFF (.tif) PDF (.pdf)* XPS (.xps) TXT (.txt) RTF (.rtf) DOCX (.docx)	Geben Sie das Ausgabeformat für das gescannte Bild an.
<b>Hinweis:</b> Ein Sternchen (*) neben einem Wert zeigt die Werksvorgabe an.	

Menüeintrag	Beschreibung
<b>Inhaltstyp</b> Text Text/Foto* Foto Grafiken	Verbessern Sie das Ausgabeergebnis ausgehend von den Inhalten des Originaldokuments.
<b>Inhaltsquelle</b> Black and White Laser Farblaser* Tintenstrahl Foto/Film Zeitschrift Zeitung Drücken Sie Andere	Verbessern Sie das Ausgabeergebnis ausgehend von der Quelle des Originaldokuments.
<b>Faxauflösung</b> Standard* Fein Super Fine Ultra Fine	Verringern Sie die Faxauflösung.
<b>Helligkeit</b> 1 – 9 (5*)	Stellen Sie die Deckung der Ausgabe an.
<b>Ausrichtung</b> Hochformat* Querformat	Festlegen der Ausrichtung von Text und Grafiken auf der Seite.
<b>Originalformat</b> [Liste der Papierformate]	Legen Sie das Papierformat des Originaldokuments fest. <b>Hinweise:</b> <ul style="list-style-type: none"> <li>• Gemischte Formate ist die Werksvorgabe in den USA. Die internationale Werksvorgabe lautet "A4".</li> <li>• Die Konfiguration kann je nach Ihrem Druckermodell variieren.</li> </ul>
<b>Mehrseitige TIFF-Bilder verwenden</b> Aus Ein*	Wählen Sie zwischen ein- und mehrseitigen TIFF-Dateien aus.
<b>Hinweis:</b> Ein Sternchen (*) neben einem Wert zeigt die Werksvorgabe an.	

## E-Mail

### E-Mail-Einrichtung

Menüeintrag	Beschreibung
<b>Primäres SMTP-Gateway</b>	Geben Sie den primären SMTP-Gateway oder den Hostnamen des primären SMTP-Servers für den E-Mail-Versand ein.
<b>Hinweis:</b> Ein Sternchen (*) neben einem Wert zeigt die Werksvorgabe an.	

Menüeintrag	Beschreibung
<b>Primärer SMTP-Gateway-Anschluss</b> 1-65535 (25*)	Geben Sie die Anschlussnummer des primären SMTP-Servers ein.
<b>Sekundäres SMTP-Gateway</b>	Geben Sie die Server-IP-Adresse oder den Hostnamen Ihres sekundären oder Backup-SMTP-Servers ein.
<b>Sekundärer SMTP-Gateway-Port</b> 1-65535 (25*)	Geben Sie die Anschlussnummer Ihres sekundären oder Backup-SMTP-Servers ein.
<b>SMTP-Zeitsperre</b> 5-30 Sekunden (30*)	Stellen Sie die Uhrzeit ein, ehe das Zeitlimit des Druckers abgelaufen ist, wenn der SMTP-Server nicht antwortet.
<b>Rückantwort an</b>	Geben Sie in der E-Mail eine Antwortadresse an.
<b>Immer SMTP-Standardantwortadresse verwenden</b> Ein* Aus	Verwenden Sie immer die standardmäßige Antwortadresse im Feld "SMTP-Server".
<b>SSL/TLS verwenden</b> Deaktiviert* Verhandeln Erforderlich	Legen Sie fest, ob der E-Mail-Versand über einen verschlüsselten Link erfolgen soll.
<b>Trusted Certificate erforderlich</b> Aus Ein*	Fordern Sie ein vertrauenswürdiges Zertifikat beim Zugriff auf den SMTP-Server an.
<b>SMTP-Server-Authentifizierung</b> Keine Authentifizierung erforderlich* Anmeldung/Normal NTLM CRAM-MD5 Digest-MD5 Kerberos 5	Stellen Sie den Authentifizierungstyp für den SMTP-Server ein.
<b>Vom Gerät initiierte E-Mail</b> Keine* SMTP-Daten (Gerät) verw.	Legen Sie fest, ob für vom Gerät initiierte E-Mails Authentifizierungsinformationen erforderlich sind.
<b>Vom Benutzer initiierte E-Mail</b> Keine* SMTP-Daten (Gerät) verw. Benutzer-ID und Passwort verwenden. E-Mail-Adresse und Kennwort verwenden Benutzer auffordern	Legen Sie fest, ob Authentifizierungsinformationen sind erforderlich für Benutzer initiierte E-Mail.
<b>Anmeldeinf. des Active Directory verw.</b> Aus Ein*	Aktivieren Sie die Benutzeranmeldeinformationen und Gruppenbezeichnungen für die Verbindung mit dem SMTP-Server.
<b>Geräte-ID</b>	Geben Sie die Benutzer-ID und das Passwort für die Verbindung mit dem SMTP-Servers ein.
<b>Gerätepasswort</b>	
<b>Hinweis:</b> Ein Sternchen (*) neben einem Wert zeigt die Werksvorgabe an.	



Menüeintrag	Beschreibung
<b>Kerberos 5 REALM</b>	Geben Sie den Bereich für das Kerberos 5-Authentifizierungsprotokoll an.
<b>NTLM-Domäne</b>	Geben Sie den Domänennamen für das NTLM-Sicherheitsprotokolls an.
<b>Fehler "SMTP Server nicht eingerichtet" deaktivieren</b> Aus* Ein	Blenden Sie die Fehlermeldung "SMTP-Server nicht eingerichtet" aus.
<b>Hinweis:</b> Ein Sternchen (*) neben einem Wert zeigt die Werksvorgabe an.	

## E-Mail-Standardwerte

Menüeintrag	Beschreibung
<b>Betreff</b>	Geben Sie E-Mail-Betreff und Nachricht an.
<b>Meldung</b>	
<b>Dateiname</b>	Geben Sie den Dateinamen für das gescannte Bild an.
<b>Format</b> PDF (.pdf)* TIFF (.tif) JPEG (.jpg) XPS (.xps) TXT (.txt) RTF (.rtf) DOCX (.docx)	Geben Sie das Ausgabeformat für das gescannte Bild an.
<b>Globale OCR-Einstell.</b> Erkannte Sprachen Automatisches Drehen Entflecken Automatische Kontrastverbesserung	Konfigurieren Sie die Einstellungen für OCR (optische Zeichenerkennung) <b>Hinweis:</b> Diese Menüoption wird nur angezeigt, wenn Sie eine OCR-Lösung erworben und installiert haben.
<b>Hinweis:</b> Ein Sternchen (*) neben einem Wert zeigt die Werksvorgabe an.	

Menüeintrag	Beschreibung
<b>Einstellungen PDF</b> PDF-Version 1,3 1,4 1,5* 1,6 1,7 Archiv. Version A-1a* A-1b Hochkomprimiert Aus* Ein Sicher Aus* Ein Durchsuchbar Aus* Ein Archivarisch (PDF/A) Aus* Ein	Stellen Sie das PDF-Format des gescannten Bildes ein.
<b>Inhaltstyp</b> Text Text/Foto* Foto Grafiken	Verbessern Sie das Ausgabeergebnis ausgehend von den Inhalten des Originaldokuments.
<b>Inhaltsquelle</b> Schwarzweiß-Laser* Farblaser Tintenstrahl Foto/Film Zeitschrift Zeitung Drücken Sie Andere	Verbessern Sie das Ausgabeergebnis ausgehend vom Originaldokument.
<b>Farbe</b> Schwarzweiß Grau Farbe* Auto	Legen Sie die Farbe beim Scannen eines Bildes fest.
<b>Hinweis:</b> Ein Sternchen (*) neben einem Wert zeigt die Werksvorgabe an.	

Menüeintrag	Beschreibung
<b>Auflösung</b> 75 dpi 150 dpi* 200 dpi 300 dpi 400 dpi 600 dpi	Legen Sie die Auflösung des gescannten Bildes fest.
<b>Helligkeit</b> -4 bis 4 (0*)	Passen Sie die Deckung des gescannten Bildes an.
<b>Ausrichtung</b> Hochformat* Querformat	Festlegen der Ausrichtung von Text und Grafiken auf der Seite.
<b>Originalformat</b> [Liste der Papierformate]	Legen Sie das Papierformat des Originaldokuments fest. <b>Hinweis:</b> Die Werksvorgabe lautet "Gemischte Formate".
<b>Seiten</b> Aus* Lange Kante Kurze Kante	Geben Sie die Seitenausrichtung von Text und Grafiken beim Scannen eines beidseitigen Dokuments ein.
<b>Hinweis:</b> Ein Sternchen (*) neben einem Wert zeigt die Werksvorgabe an.	

### Erweiterte Bildfunktionen

Menüeintrag	Beschreibung
<b>Farbausgleich</b> Cyan zu Rot -4 bis 4 (0*) Magenta zu Grün -4 bis 4 (0*) Gelb zu Blau -4 bis 4 (0*)	Passen Sie die Farbintensität beim Scannen an.
<b>Color Dropout (Blindfarbenunterdrückung)</b> Color Dropout (Blindfarbenunterdrückung) Keine* Rot Grün Blau Standardschwellenwert Rot 0-255 (128*) Standardschwellenwert Grün 0-255 (128*) Standardschwellenwert Blau 0-255 (128*)	Geben Sie an, welche Farbe beim Scannen unterdrückt wird, und passen Sie die Einstellung für diejenige Farbe an.
<b>Hinweis:</b> Ein Sternchen (*) neben einem Wert zeigt die Werksvorgabe an.	

Menüeintrag	Beschreibung
<b>Automatische Farberkennung</b> Farbempfindlichkeit 1-9 (5*) Bereichsempfindlichkeit 1-9 (5*) Bittiefe für E-Mail 1 Bit* 8 Bit	Legen Sie die Menge der Farbe fest, die der Drucker auf dem Originaldokument erkennt. <b>Hinweis:</b> Diese Menüoption wird nur angezeigt, wenn für Farbe "Automatisch" festgelegt ist.
<b>JPEG-Qualität</b> Optimale Einstellung für Inhalt* 5 – 95	Stellen Sie die Qualität eines gescannten Bildes im JPEG-Format ein. <b>Hinweise:</b> <ul style="list-style-type: none"> <li>• "5" reduziert zwar die Dateigröße, aber die Bildqualität wird herabgesetzt.</li> <li>• "95" liefert die beste Bildqualität, erzeugt aber sehr große Dateien.</li> </ul>
<b>Kontrast</b> Optimale Einstellung für Inhalt* 0 1 2 3 4 5	Gibt den Kontrast des Ausgabedokuments an.
<b>Hintergrundentfernung</b> Hintergrund-Erkennung Inhaltsbasiert* Fest Stand -4 bis 4 (0*)	Passt den sichtbaren Hintergrund auf einem gescannten Bild an. <b>Hinweis:</b> Wenn Sie die Hintergrundfarbe aus dem Originaldokument entfernen möchten, stellen Sie die Hintergrund-Erkennung auf "inhaltsbasiert" ein. Wenn Sie Bildrauschen aus einem Foto entfernen möchten, stellen Sie die Hintergrund-Erkennung auf "Fest" ein.
<b>Mirror Image (Spiegelbild)</b> Aus* Ein	Erstellt ein spiegelverkehrtes Bild des Originaldokuments.
<b>Negativbild des Dokuments</b> Aus* Ein	Erstellt ein Negativbild des Originaldokuments.
<b>Shadow Detail (Schattendetails)</b> -4 bis 4 (0*)	Passt die sichtbaren Schattendetails auf einem gescannten Bild an.
<b>Kante zu Kante scannen</b> Aus* Ein	Ermöglicht das Scannen des Originaldokuments von Kante zu Kante.
<b>Schärfe</b> 1-5 (3*)	Passen Sie die Schärfe des gescannten Bildes an.
<b>Temperatur</b> -4 bis 4 (0*)	Legen Sie fest, ob die erzeugte Ausgabe mehr ins Blau oder mehr ins Rot gehen soll.
<b>Hinweis:</b> Ein Sternchen (*) neben einem Wert zeigt die Werksvorgabe an.	

Menüeintrag	Beschreibung
<b>Leere Seiten</b> Entfernen leerer Seiten Empfindlichkeit bei leeren Seiten	Legen Sie fest, ob leere Seiten eingebunden werden sollen.
<b>Hinweis:</b> Ein Sternchen (*) neben einem Wert zeigt die Werksvorgabe an.	

## Admin-Steuerung

Menüeintrag	Beschreibung
<b>Max. E-Mail-Größe</b> 0-65535 (0*)	Legen Sie die maximal zulässige Dateigröße für jede E-Mail fest.
<b>Größen-Fehlermeldung</b>	Legen Sie eine Fehlermeldung fest, die der Drucker sendet, wenn eine E-Mail die zulässige Dateigröße überschreitet. <b>Hinweis:</b> Sie können maximal 1024 Zeichen eingeben.
<b>Adressen beschränken</b>	Beschränken Sie den E-Mail-Versand auf die angegebene Liste von Domännennamen. <b>Hinweis:</b> Setzen Sie ein Komma zwischen den einzelnen Domännennamen.
<b>Kopie an mich</b> Nie angezeigt* Standardmäßig aktiviert Standardmäßig deaktiviert Immer ein	Senden Sie eine Kopie der E-Mail an sich selbst.
<b>E-Mail-Empfänger begrenzen</b> Aus* Ein	Schränken Sie die Anzahl der E-Mail-Empfänger ein.
<b>Cc:/Bcc/: verwenden</b> Aus* Ein	Aktivieren Sie Carbon Copy (cc) und Blindkopie (bc) für E-Mails.
<b>Mehrseitige TIFF-Bilder verwenden</b> Ein* Aus	Wählen Sie zwischen ein- und mehrseitigen TIFF-Dateien.
<b>TIFF-Kompression</b> LZW* JPEG	Legen Sie eine Komprimierungsoption für TIFF-Dateien fest.
<b>Text-Standard</b> 5-95 (75*)	Stellen Sie die Qualität von Text auf einem gescannten Bild ein.
<b>Text/Foto-Standard</b> 5-95 (75*)	Stellen Sie die Qualität von Text oder Fotos auf einem gescannten Bild ein.
<b>Foto-Standard</b> 5-95 (50*)	Stellen Sie die Qualität von Fotos auf einem gescannten Bild ein.
<b>Hinweis:</b> Ein Sternchen (*) neben einem Wert zeigt die Werksvorgabe an.	

Menüeintrag	Beschreibung
<b>Übertragungsprotokoll</b> Protokoll drucken* Protokoll nicht drucken Nur bei Fehler drucken	Drucken Sie ein Protokoll für die erfolgreiche E-Mail-Übertragung.
<b>Protokoll-Papiereinzug</b> Fach [x] (1*) Universalzuführung	Geben Sie die Papierzuführung an, die für das Ausdrucken von Protokollen verwendet wird.
<b>Benutzerdefinierte Scans</b> Aus* Ein	Aktivieren Sie standardmäßig das benutzerdefinierte Scannen. <b>Hinweis:</b> Diese Menüoption wird nur angezeigt, wenn eine Festplatte installiert ist.
<b>Scanvorschau</b> Aus Ein*	Lassen Sie eine Vorschau des gescannten Bildes auf dem Display anzeigen. <b>Hinweis:</b> Diese Menüoption wird nur angezeigt, wenn eine ordnungsgemäß funktionierende Festplatte installiert ist.
<b>Speichern als Kurzwahl zulassen</b> Aus Ein*	Speichert E-Mail-Adressen als Kurzwahlen. <b>Hinweis:</b> Wenn diese Option auf "Aus" gesetzt wurde, wird die Schaltfläche "Speichern als Kurzwahl" nicht auf dem E-Mail-Zielbildschirm angezeigt.
<b>Versand von E-Mails "Gesendet als"</b> Anhang* Web-Link	Geben Sie an, wie Bilder in E-Mails versendet werden.
<b>E-Mail-Informationen nach dem Senden zurücksetzen</b> Aus Ein*	Stellen Sie die standardmäßigen E-Mail-Informationen wieder her, nachdem Sie eine E-Mail versendet haben.
<b>Hinweis:</b> Ein Sternchen (*) neben einem Wert zeigt die Werksvorgabe an.	

## Web-Link einrichten

Menüeintrag	Beschreibung
<b>Server</b>	Stellen Sie den Drucker für das Senden von E-Mails als Web-Link ein.
<b>Anmeldung</b>	
<b>Kennwort</b>	
<b>Pfad</b>	
<b>Dateiname</b>	
<b>Web-Link</b>	

# FTP

## FTP-Standardwerte

Menüeintrag	Beschreibung
<b>Format</b> PDF (.pdf)* TIFF (.tif) JPEG (.jpg) XPS (.xps) TXT (.txt) RTF (.rtf) DOCX (.docx)	Geben Sie das Ausgabeformat für das gescannte Bild an. <b>Hinweis:</b> Die Menüoptionen können je nach Druckermodell variieren.
<b>Globale OCR-Einstell.</b> Erkannte Sprachen Automatisches Drehen Entflecken Automatische Kontrastverbesserung	Konfigurieren Sie die Einstellungen für OCR (optische Zeichenerkennung) <b>Hinweis:</b> Dieses Menü wird nur angezeigt, wenn Sie eine OCR-Lösung erworben und installiert haben.
<b>Einstellungen PDF</b> PDF-Version 1,3 1,4 1,5* 1,6 1,7 Archiv. Version A-1a* A-1b Sicher Aus* Ein Archivarisch (PDF/A) Aus* Ein	Stellen Sie das PDF-Format für das gescannte Bild ein.
<b>Inhaltstyp</b> Text Text/Foto* Grafiken Foto	Verbessern Sie das Ausgabeergebnis ausgehend von den Inhalten des Originaldokuments.
<b>Hinweis:</b> Ein Sternchen (*) neben einem Wert zeigt die Werksvorgabe an.	

Menüeintrag	Beschreibung
<b>Inhaltsquelle</b> Black and White Laser Farblaser* Tintenstrahl Foto/Film Zeitschrift Zeitung Drücken Sie Andere	Verbessern Sie das Ausgabeergebnis ausgehend von der Quelle des Originaldokuments.
<b>Farbe</b> Schwarzweiß Grau Farbe* Auto	Legen Sie die Farbe beim Scannen eines Bildes fest.
<b>Auflösung</b> 75 dpi 150 dpi* 200 dpi 300 dpi 400 dpi 600 dpi	Legen Sie die Auflösung des gescannten Bildes fest.
<b>Helligkeit</b> -4 bis 4 (0*)	Passen Sie die Deckung des gescannten Bildes an.
<b>Ausrichtung</b> Hochformat* Querformat	Festlegen der Ausrichtung von Text und Grafiken auf der Seite.
<b>Originalformat</b> [Liste der Papierformate]	Legen Sie das Papierformat des Originaldokuments fest. <b>Hinweise:</b> <ul style="list-style-type: none"> <li>• "Letter" ist die Werksvorgabe in den USA. Die internationale Werksvorgabe lautet "A4".</li> <li>• Die Menüoptionen können je nach Druckermodell variieren.</li> </ul>
<b>Seiten</b> Aus* Lange Kante Kurze Kante	Geben Sie die Seitenausrichtung von Text und Grafiken beim Scannen eines beidseitigen Dokuments ein.
<b>Dateiname</b>	Geben Sie den Dateinamen des gescannten Bildes an.
<b>Hinweis:</b> Ein Sternchen (*) neben einem Wert zeigt die Werksvorgabe an.	

### Erweiterte Bildfunktionen

Menüeintrag	Beschreibung
<b>Farbausgleich</b> -4 bis 4 (0*)	Passen Sie die für jede Farbe beim Scannen verwendete Tonermenge an.
<b>Hinweis:</b> Ein Sternchen (*) neben einem Wert zeigt die Werksvorgabe an.	



Menüeintrag	Beschreibung
<b>Color Dropout (Blindfarbenunterdrückung)</b> Color Dropout (Blindfarbenunterdrückung) Keine* Rot Grün Blau Standardschwellenwert Rot 0-255 (128*) Standardschwellenwert Grün 0-255 (128*) Standardschwellenwert Blau 0-255 (128*)	Geben Sie an, welche Farbe beim Scannen unterdrückt wird, und passen Sie die Einstellung für diejenige Farbe an.
<b>Automatische Farberkennung</b> Farbempfindlichkeit 1-9 (5*) Bereichsempfindlichkeit 1-9 (5*)	Legen Sie die Menge der Farbe fest, die der Drucker auf dem Originaldokument erkennt.  <b>Hinweis:</b> Diese Menüoption wird nur angezeigt, wenn für Farbe "Automatisch" festgelegt ist.
<b>JPEG-Qualität</b> Optimale Einstellung für Inhalt* 5 – 95	Legen Sie die Qualität eines Bildes im JPEG-Format fest.  <b>Hinweise:</b> <ul style="list-style-type: none"> <li>• "5" reduziert zwar die Dateigröße, aber die Bildqualität wird herabgesetzt.</li> <li>• "90" liefert die beste Bildqualität, erzeugt aber sehr große Dateien.</li> </ul>
<b>Kontrast</b> Optimale Einstellung für Inhalt* 0 1 2 3 4 5	Gibt den Kontrast des Ausgabedokuments an.
<b>Hintergrundentfernung</b> Hintergrund-Erkennung Inhaltsbasiert* Fest Stand -4 bis 4 (0*)	Passt den sichtbaren Hintergrund auf einem gescannten Bild an.  <b>Hinweis:</b> Wenn Sie die Hintergrundfarbe aus dem Originaldokument entfernen möchten, stellen Sie die Hintergrund-Erkennung auf "inhaltsbasiert" ein. Wenn Sie Bildrauschen aus einem Foto entfernen möchten, stellen Sie die Hintergrund-Erkennung auf "Fest" ein.
<b>Mirror Image (Spiegelbild)</b> Aus* Ein	Erstellt ein spiegelverkehrtes Bild des Originaldokuments.
<b>Negativbild des Dokuments</b> Aus* Ein	Erstellt ein Negativbild des Originaldokuments.
<b>Hinweis:</b> Ein Sternchen (*) neben einem Wert zeigt die Werksvorgabe an.	

Menüeintrag	Beschreibung
<b>Shadow Detail (Schattendetails)</b> -4 bis 4 (0*)	Passt die sichtbaren Schattendetails auf einem gescannten Bild an.
<b>Kante zu Kante scannen</b> Aus* Ein	Ermöglicht das Scannen des Originaldokuments von Kante zu Kante.
<b>Schärfe</b> 1-5 (3*)	Passen Sie die Schärfe des gescannten Bildes an.
<b>Temperatur</b> -4 bis 4 (0*)	Legen Sie fest, ob die erzeugte Ausgabe mehr ins Blau oder mehr ins Rot gehen soll.
<b>Leere Seiten</b> Entfernen leerer Seiten Empfindlichkeit bei leeren Seiten	Legen Sie fest, ob leere Seiten eingebunden werden sollen.
<b>Hinweis:</b> Ein Sternchen (*) neben einem Wert zeigt die Werksvorgabe an.	

### Admin-Steuerung

Menüeintrag	Beschreibung
<b>Text-Standard</b> 5-95 (75*)	Stellen Sie die Qualität von Text auf einem gescannten Bild ein.
<b>Text/Foto-Standard</b> 5-95 (75*)	Stellen Sie die Qualität eines Textes oder Fotos auf einem gescannten Bild ein.
<b>Foto-Standard</b> 5-95 (50*)	Stellen Sie die Qualität eines Fotos auf einem gescannten Bild ein.
<b>Mehrseitige TIFF-Bilder verwenden</b> Ein* Aus	Wählen Sie zwischen ein- und mehrseitigen TIFF-Dateien.
<b>TIFF-Kompression</b> LZW* JPEG	Legen Sie eine Komprimierungsoption für TIFF-Dateien fest.
<b>Übertragungsprotokoll</b> Protokoll drucken* Protokoll nicht drucken Nur bei Fehler drucken	Drucken Sie ein Protokoll für die erfolgreiche FTP-Scan-Übertragung.
<b>Protokoll-Papiereinzug</b> Fach [x] (1*) Universalzuführung	Geben Sie die Papierzuführung an, die für das Ausdrucken von FTP-Protokollen verwendet wird.
<b>FTP-Bittiefe</b> 1 Bit 8 Bit*	Aktivieren Sie den Modus "Text/Foto", um durch die Verwendung von 1-Bit-Bildern die Dateigröße zu reduzieren. <b>Hinweis:</b> Diese Menüoption wird nur angezeigt, wenn "Farbe" auf "Grau" eingestellt ist.
<b>Hinweis:</b> Ein Sternchen (*) neben einem Wert zeigt die Werksvorgabe an.	

Menüeintrag	Beschreibung
<b>Benutzerdefinierte Scans</b> Aus* Ein	Aktivieren Sie standardmäßig das benutzerdefinierte Scannen. <b>Hinweis:</b> Diese Menüoption wird nur angezeigt, wenn eine Festplatte installiert ist.
<b>Scanvorschau</b> Aus Ein*	Lassen Sie eine Vorschau des Scans auf dem Display anzeigen. <b>Hinweis:</b> Diese Menüoption wird nur angezeigt, wenn eine Festplatte installiert ist.
<b>Speichern als Kurzwahl zulassen</b> Aus Ein*	Speichert benutzerdefinierte FTP-Einstellungen als Kurzwahlen.
<b>Hinweis:</b> Ein Sternchen (*) neben einem Wert zeigt die Werksvorgabe an.	

## USB-Laufwerk

### Scan auf Flash-Laufwerk

Menüeintrag	Beschreibung
<b>Format</b> PDF (.pdf)* TIFF (.tif) JPEG (.jpg) XPS (.xps)	Geben Sie das Ausgabeformat für das gescannte Bild an. <b>Hinweis:</b> Die Einstellungen können je nach Ihrem Druckermodell variieren.
<b>Globale OCR-Einstell.</b> Erkannte Sprachen Automatisches Drehen Entflecken Automatische Kontrastverbesserung	Konfigurieren Sie die Einstellungen für OCR (optische Zeichenerkennung). <b>Hinweis:</b> Dieses Menü wird nur angezeigt, wenn Sie eine OCR-Lösung erworben und installiert haben.
<b>Einstellungen PDF</b> PDF-Version 1,3 1,4 1,5* 1,6 1,7 Archiv. Version A-1a* A-1b Sicher Aus* Ein Archivarisch (PDF/A) Aus* Ein	Stellen Sie das PDF-Format für das gescannte Bild ein.
<b>Hinweis:</b> Ein Sternchen (*) neben einem Wert zeigt die Werksvorgabe an.	

Menüeintrag	Beschreibung
<b>Inhaltstyp</b> Text Text/Foto* Grafiken Foto	Verbessern Sie das Ausgabeergebnis ausgehend von den Inhalten des Originaldokuments.
<b>Inhaltsquelle</b> Black and White Laser Farblaser* Tintenstrahl Foto/Film Zeitschrift Zeitung Drücken Sie Andere	Verbessern Sie das Ausgabeergebnis ausgehend von der Quelle des Originaldokuments.
<b>Farbe</b> Schwarzweiß Grau Farbe* Auto	Legen Sie die Farbe beim Scannen eines Bildes fest.
<b>Auflösung</b> 75 dpi 150 dpi* 200 dpi 300 dpi 400 dpi 600 dpi	Legen Sie die Auflösung des gescannten Bildes fest.
<b>Helligkeit</b> 1-9 (5*)	Passen Sie die Deckung des gescannten Bildes an.
<b>Ausrichtung</b> Hochformat* Querformat	Festlegen der Ausrichtung von Text und Grafiken auf der Seite.
<b>Originalformat</b> [Liste der Papierformate]	Legen Sie das Papierformat des Originaldokuments fest. <b>Hinweise:</b> <ul style="list-style-type: none"> <li>• "Letter" ist die Werksvorgabe in den USA. Die internationale Werksvorgabe lautet "A4".</li> <li>• Die Menüoptionen können je nach Druckermodell variieren.</li> </ul>
<b>Seiten</b> Aus* Lange Kante Kurze Kante	Geben Sie die Seitenausrichtung von Text und Grafiken beim Scannen eines beidseitigen Dokuments ein.
<b>Dateiname</b>	Geben Sie den Dateinamen des gescannten Bildes an.
<b>Hinweis:</b> Ein Sternchen (*) neben einem Wert zeigt die Werksvorgabe an.	

## Erweiterte Bildfunktionen

Menüeintrag	Beschreibung
<b>Farbausgleich</b>	Passen Sie die für jede Farbe verwendete Toner Menge an.
<b>Color Dropout (Blindfarbenunterdrückung)</b> Color Dropout (Blindfarbenunterdrückung) Keine* Rot Grün Blau Standardschwellenwert Rot 0-255 (128*) Standardschwellenwert Grün 0-255 (128*) Standardschwellenwert Blau 0-255 (128*)	Geben Sie an, welche Farbe beim Scannen unterdrückt wird, und passen Sie die Einstellung für diejenige Farbe an.
<b>Automatische Farberkennung</b> Farbempfindlichkeit 1-9 (5*) Bereichsempfindlichkeit 1-9 (5*)	Legen Sie die Menge der Farbe fest, die der Drucker auf dem Originaldokument erkennt.  <b>Hinweis:</b> Diese Menüoption wird nur angezeigt, wenn für Farbe "Automatisch" festgelegt ist.
<b>JPEG-Qualität</b> Optimale Einstellung für Inhalt* 5 – 95	Legen Sie die Qualität eines Bildes im JPEG-Format fest.  <b>Hinweise:</b> <ul style="list-style-type: none"> <li>• "5" reduziert zwar die Dateigröße, aber die Bildqualität wird herabgesetzt.</li> <li>• "90" liefert die beste Bildqualität, erzeugt aber sehr große Dateien.</li> </ul>
<b>Kontrast</b> Optimale Einstellung für Inhalt* 0 1 2 3 4 5	Gibt den Kontrast des Ausgabedokuments an.
<b>Hintergrundentfernung</b> Hintergrund-Erkennung Inhaltsbasiert* Fest Stand -4 bis 4 (0*)	Passt den sichtbaren Hintergrund auf einem gescannten Bild an.  <b>Hinweis:</b> Wenn Sie die Hintergrundfarbe aus dem Originaldokument entfernen möchten, stellen Sie die Hintergrund-Erkennung auf "inhaltsbasiert" ein. Wenn Sie Bildrauschen aus einem Foto entfernen möchten, stellen Sie die Hintergrund-Erkennung auf "Fest" ein.
<b>Mirror Image (Spiegelbild)</b> Aus* Ein	Erstellt ein spiegelverkehrtes Bild des Originaldokuments.
<b>Hinweis:</b> Ein Sternchen (*) neben einem Wert zeigt die Werksvorgabe an.	

Menüeintrag	Beschreibung
<b>Negativbild des Dokuments</b> Aus* Ein	Erstellt ein Negativbild des Originaldokuments.
<b>Shadow Detail (Schattendetails)</b> -4 bis 4 (0*)	Passt die sichtbaren Schattendetails auf einem gescannten Bild an.
<b>Kante zu Kante scannen</b> Aus* Ein	Ermöglicht das Scannen des Originaldokuments von Kante zu Kante.
<b>Schärfe</b> 1-5 (3*)	Passen Sie die Schärfe des gescannten Bildes an.
<b>Temperatur</b> -4 bis 4 (0*)	Legen Sie fest, ob die erzeugte Ausgabe mehr ins Blau oder mehr ins Rot gehen soll.
<b>Leere Seiten</b> Entfernen leerer Seiten Empfindlichkeit bei leeren Seiten	Legen Sie fest, ob leere Seiten eingebunden werden sollen.
<b>Hinweis:</b> Ein Sternchen (*) neben einem Wert zeigt die Werksvorgabe an.	

## Admin-Steuerung

Menüeintrag	Beschreibung
<b>Text-Standard</b> 5-95 (75*)	Stellen Sie die Qualität von Text auf einem gescannten Bild ein.
<b>Text/Foto-Standard</b> 5-95 (75*)	Stellen Sie die Qualität von Text oder Fotos auf einem gescannten Bild ein.
<b>Foto-Standard</b> 5-95 (75*)	Stellen Sie die Qualität von Fotos auf einem gescannten Bild ein.
<b>Mehrseitige TIFF-Bilder verwenden</b> Ein* Aus	Wählen Sie zwischen ein- und mehrseitigen TIFF-Dateien.
<b>TIFF-Kompression</b> LZW* JPEG	Legen Sie die Komprimierung für TIFF-Dateien fest.
<b>Scan-Bittiefe</b> 1 Bit 8 Bit*	Aktivieren Sie den Modus "Text/Foto", um durch die Verwendung von 1-Bit-Bildern die Dateigröße zu reduzieren. <b>Hinweis:</b> Diese Menüoption wird nur angezeigt, wenn "Farbe" auf "Grau" eingestellt ist.
<b>Benutzerdefinierte Scans</b> Aus* Ein	Aktivieren Sie standardmäßig das benutzerdefinierte Scannen. <b>Hinweis:</b> Diese Menüoption wird nur angezeigt, wenn eine Festplatte installiert ist.
<b>Scanvorschau</b> Aus Ein*	Lassen Sie eine Vorschau des Scans auf dem Display anzeigen. <b>Hinweis:</b> Diese Menüoption wird nur angezeigt, wenn eine Festplatte installiert ist.
<b>Hinweis:</b> Ein Sternchen (*) neben einem Wert zeigt die Werksvorgabe an.	

## Druck von Flash-Laufwerk

Menüeintrag	Beschreibung
<b>Anzahl an Kopien</b> 1-9999 (1*)	Angeben der Kopieanzahl.
<b>Papierzuführung</b> Fach [x] (1*) Universalzuführung Papier manuell Briefumschlag manuell	Geben Sie den Papiereinzug für den Druckauftrag an. <b>Hinweis:</b> Die Universalzuführung ist nur auf einigen Druckermodellen verfügbar.
<b>Farbe</b> Aus Ein*	Drucken Sie in Farbe.
<b>Sortieren</b> (1,1,1) (2,2,2) (1,2,3) (1,2,3)*	Drucken Sie mehrere Kopien in Folge.
<b>Seiten</b> Einseitig* Beidseitig	Geben Sie an, ob das Papier ein- oder beidseitig bedruckt werden soll.
<b>Stil "Umblättern"</b> Lange Kante* Kurze Kante	Bestimmt, welche Seite des Papiers (Lange Kante oder Kurze Kante) gebunden wird, wenn beidseitig gedruckt wird. <b>Hinweis:</b> Je nachdem, welche Option aktiviert wurde, versetzt der Drucker automatisch jede gedruckte Information auf der Seite, damit der Auftrag korrekt gebunden wird.
<b>Seiten pro Seite</b> Aus* 2 Blätter pro Seite 3 Blätter pro Seite 4 Blätter pro Seite 6 Blätter pro Seite 9 Blätter pro Seite 12 Blätter pro Seite 16 Blätter pro Seite	Drucken Sie mehrseitige Bilder auf einem Blatt Papier.
<b>Seiten pro Seite (Anordnung)</b> Horizontal* Umgekehrt horizontal Umgekehrt vertikal Vertikal	Legen Sie beim Mehrseitendruck die Position der Seitenbilder fest, wenn Sie "Seiten pro Seite" verwenden. <b>Hinweis:</b> Die Position hängt von der Anzahl der Seitenbilder sowie von deren Ausrichtung ab.
<b>Seiten pro Seite (Ausrichtung)</b> Automatisch* Querformat Hochformat	Legen Sie beim Mehrseitendruck die Ausrichtung der Dokumente fest, wenn Sie "Seiten pro Seite" verwenden.
<b>Seiten pro Seite (Rand)</b> Keine* Fest	Drucken Sie einen Rahmen um die einzelnen Seitenbilder bei der Verwendung von "Seiten pro Seite".
<b>Hinweis:</b> Ein Sternchen (*) neben einem Wert zeigt die Werksvorgabe an.	

Menüeintrag	Beschreibung
<b>Trennseiten</b> Aus* Zwischen Kopien Zwischen Aufträgen Zwischen Seiten	Legen Sie fest, ob leere Trennseiten eingefügt werden sollen.
<b>Trennseitenquelle</b> Fach [x] (1*) Universalzuführung	Legt fest, aus welchem Papiereinzug die Trennseite zugeführt wird. <b>Hinweis:</b> Die Universalzuführung ist nur auf einigen Druckermodellen verfügbar.
<b>Leere Seiten</b> Nicht drucken* Drucken	Legen Sie fest, ob leere Seiten in einen Druckauftrag gedruckt werden sollen.
<b>Hinweis:</b> Ein Sternchen (*) neben einem Wert zeigt die Werksvorgabe an.	

## Netzwerk/Anschlüsse

### Netzwerkübersicht

Menüeintrag	Beschreibung
<b>Aktiver Adapter</b> Automatisch* Standard-Netzwerk	Geben Sie die Art der Netzwerkverbindung an.
<b>Netzwerkstatus</b>	Zeigen Sie den Verbindungsstatus des Druckernetzwerks an.
<b>Netzwerkstatus am Drucker anzeigen</b> Ein* Aus	Zeigen Sie den Netzwerkstatus auf dem Display an.
<b>Geschwindigkeit, Duplex</b>	Zeigen Sie die Geschwindigkeit der momentan aktiven Netzwerkkarte an.
<b>IPv4</b>	Zeigen Sie die IPv4-Adresse an.
<b>Alle IPv6-Adressen</b>	Zeigen Sie alle IPv6-Adressen an.
<b>Druckserver zurücksetzen</b>	Setzen Sie alle aktiven Netzwerkverbindungen zum Drucker zurück. <b>Hinweis:</b> Diese Einstellung entfernt alle Netzwerk-Konfigurationseinstellungen.
<b>Netzwerk-Auftrags-Zeitsperre</b> Aus Ein* (90 Sekunden)	Legen Sie den Zeitraum fest, bevor der Drucker einen Netzwerk-Druckauftrag abbricht.
<b>Deckblatt</b> Aus* Ein	Drucken Sie ein Deckblatt.
<b>Anschlussbereich für Scannen an PC</b> 9751:12000*	Geben Sie einen gültigen Anschlussbereich für Drucker an, die durch eine Firewall geschützt sind, die Anschlüsse blockiert.
<b>Hinweis:</b> Ein Sternchen (*) neben einem Wert zeigt die Werksvorgabe an.	



## WLAN

**Hinweis:** Dieses Menü ist nur bei Druckern verfügbar, die mit einem Wi-Fi-Netzwerk verbunden sind, oder bei Druckern mit einem WLAN-Adapter.

Menüeintrag	Beschreibung
<b>Installation mit mobiler App</b>	Konfigurieren Sie die Wi-Fi-Verbindung mit Lexmark Mobile Assistant.
<b>Installation auf Druckerbedienfeld</b> Netzwerk auswählen Wi-Fi-Netzwerk hinzufügen Netzwerkname Netzwerkmodus Infrastruktur WLAN-Sicherheitsmodus Deaktiviert* WEP WPA2/WPA - Persönlich WPA2 - Persönlich 802.1x - RADIUS	Konfigurieren Sie die Wi-Fi-Verbindung über das Bedienfeld. <b>Hinweis:</b> 802.1x - RADIUS kann nur über den Embedded Web Server geändert werden.
<b>Wi-Fi Protected Setup</b> Automatische WPS-Erkennung Aus Ein* Tastendruck-Methode starten PIN-Methode starten	Richten Sie ein Wi-Fi-Netzwerk ein, und aktivieren Sie die Netzwerksicherheit. <b>Hinweise:</b> <ul style="list-style-type: none"> <li>• Automatische WPS-Erkennung wird nur angezeigt, wenn der WLAN-Sicherheitsmodus auf "WEP" eingestellt ist.</li> <li>• Durch "Tastendruck-Methode starten" wird der Drucker mit einem Wi-Fi-Netzwerk verbunden, indem innerhalb einer bestimmten Zeitspanne Tasten am Drucker und am Zugriffspunkt (WLAN-Router) gedrückt werden.</li> <li>• Durch "PIN-Methode starten" wird der Drucker mit einem Wi-Fi-Netzwerk verbunden, indem eine PIN für den Drucker in die WLAN-Einstellungen des Zugriffspunkts eingegeben wird.</li> </ul>
<b>Netzwerkmodus</b> BSS-Typ Infrastruktur*	Geben Sie den Netzwerkmodus an.
<b>Wi-Fi Direct aktivieren</b> Ein Aus*	Aktivieren Sie mit Wi-Fi Direct kompatible Geräte, um sie direkt mit dem Drucker zu verbinden.
<b>Kompatibilität</b> 802.11b/g/n (2,4 GHz)* 802.11a/b/g/n/ac (2,4 GHz/5 GHz) 802.11a/n/ac (5 GHz)	Geben Sie die Standardeinstellung für das Wi-Fi-Netzwerk an. <b>Hinweis:</b> 802.11a/b/g/n/ac (2,4 GHz/5 GHz) und 802.11a/n/ac (5 GHz) werden nur angezeigt, wenn eine Wi-Fi-Option installiert ist.
<b>WLAN-Sicherheitsmodus</b> Deaktiviert* WEP WPA2/WPA-Persönlich WPA2-Persönlich 802.1x - RADIUS	Wählen Sie den Sicherheitsmodus, um den Drucker mit Wi-Fi-Geräten zu verbinden. <b>Hinweis:</b> 802.1x - RADIUS kann nur über den Embedded Web Server geändert werden.

Menüeintrag	Beschreibung
<b>WEP-Authentifizierungsmodus</b> Automatisch* Öffnen Freigegeben	Stellen Sie den Wireless Encryption Protocol (WEP)-Typ des Drucker ein. <b>Hinweis:</b> Diese Menüoption wird nur angezeigt, wenn der WLAN-Sicherheitsmodus auf "WEP" eingestellt ist.
<b>WEP-Schlüssel festlegen</b>	Legen Sie ein WEP-Kennwort für eine sichere Wi-Fi-Verbindung fest.
<b>WPA2/WPA Personal</b> AES	Aktivieren Sie die Wi-Fi-Sicherheit mithilfe des Wi-Fi Protected Access (WPA). <b>Hinweis:</b> Diese Menüoption wird nur angezeigt, wenn der WLAN-Sicherheitsmodus auf "WPA2/WPA-Personal" eingestellt ist.
<b>Pre-Shared-Schlüssel festlegen</b>	Legen Sie das Kennwort für eine sichere Wi-Fi-Verbindung fest.
<b>WPA2-Persönlich</b> AES	Aktivieren Sie die Wi-Fi-Sicherheit mithilfe des WPA2. <b>Hinweis:</b> Diese Menüoption wird nur angezeigt, wenn der WLAN-Sicherheitsmodus auf "WPA2-Personal" eingestellt ist.
<b>802.1x-Verschlüsselungsmodus</b> WPA+ WPA2*	Aktivieren Sie die Wi-Fi-Sicherheit mit der Standardoption 802.1x. <b>Hinweise:</b> <ul style="list-style-type: none"> <li>• Diese Menüoption wird nur angezeigt, wenn der WLAN-Sicherheitsmodus auf "802.1x – RADIUS" eingestellt ist.</li> <li>• 802.1x - RADIUS kann nur über den Embedded Web Server geändert werden.</li> </ul>
<b>IPv4</b> DHCP aktivieren Ein* Aus Statische IP-Adresse einrichten IP-Adresse Netzmaske Gateway	Aktivieren und konfigurieren Sie die IPv4-Einstellungen im Drucker.
<b>IPv6</b> IPv6 aktivieren Ein* Aus DHCPv6 aktivieren Ein Aus* Zustandslose Adressenautokonfiguration Ein* Aus DNS-Serveradresse Manuell zugewiesene IPv6-Adresse Manuell zugewiesener IPv6-Router Adressen-Präfix Alle IPv6-Adressen Alle IPv6-Router-Adressen	Aktivieren und konfigurieren Sie die IPv6-Einstellungen im Drucker.

Menüeintrag	Beschreibung
<b>Netzwerkadresse</b> UAA LAA	Zeigt die Netzwerkadressen an.
<b>PCL-SmartSwitch</b> Aus Ein*	Konfigurieren Sie den Drucker so, dass er ungeachtet der Standardsprache des Druckers automatisch zur PCL-Emulation wechselt, wenn ein Druckauftrag dies erfordert.  <b>Hinweis:</b> Wenn "PCL-SmartSwitch" ausgeschaltet ist, werden die eingehenden Daten vom Drucker nicht geprüft, und die im Menü "Konfiguration" festgelegte Standarddruckersprache wird verwendet.
<b>PS-SmartSwitch</b> Aus Ein*	Konfigurieren Sie den Drucker so, dass er ungeachtet der Standardsprache des Druckers automatisch zur PS-Emulation wechselt, wenn ein Druckauftrag dies erfordert.  <b>Hinweis:</b> Wenn "PS-SmartSwitch" ausgeschaltet ist, werden die eingehenden Daten vom Drucker nicht geprüft, und die im Menü "Konfiguration" festgelegte Standarddruckersprache wird verwendet.
<b>Job-Pufferung</b> Ein Aus*	Speichert Druckaufträge vorübergehend auf der Festplatte des Druckers, bevor die Aufträge gedruckt werden.  <b>Hinweis:</b> Diese Menüoption wird nur angezeigt, wenn eine Festplatte installiert ist.
<b>MAC-Binär-PS</b> Automatisch* Ein Aus	Konfiguriert den Drucker für die Verarbeitung von binären Macintosh-PostScript-Druckaufträgen.  <b>Hinweise:</b> <ul style="list-style-type: none"> <li>• Bei "Ein" werden unformatierte binäre PostScript-Druckaufträge verarbeitet.</li> <li>• Bei "Aus" werden Druckaufträge unter Verwendung des Standardprotokolls gefiltert.</li> </ul>

## Ethernet

Menüeintrag	Beschreibung
<b>Netzwerkgeschwindigkeit</b>	Lassen Sie die Geschwindigkeit eines aktiven WLAN-Adapters anzeigen.
<b>IPv4</b> DHCP aktivieren Ein* Aus	Aktivieren Sie das Dynamic Host Configuration Protocol (DHCP).  <b>Hinweis:</b> DHCP ist ein Standardprotokoll, mit dem ein Server dynamisch IP-Adressen und Konfigurationsinformationen an Kunden vergeben kann.
<b>IPv4</b> Statische IP-Adresse festlegen IP-Adresse Netzmaske Gateway	Geben Sie die statische IP-Adresse des Druckers an.
<b>Hinweis:</b> Ein Sternchen (*) neben einem Wert zeigt die Werksvorgabe an.	

Menüeintrag	Beschreibung
<b>Netzwerkadresse</b> UAA LAA	Lassen Sie die MAC-Adressen (Media Access Control = Medienzugriffssteuerung) des Druckers anzeigen: Die lokal verwaltete Adresse (Locally Administered Address, LAA) und die unveränderbare zugewiesene Adresse (Universally Administered Address, UAA). <b>Hinweis:</b> Sie können die LAA des Drucker manuell ändern.
<b>PCL-SmartSwitch</b> Aus Ein*	Konfigurieren Sie den Drucker so, dass er ungeachtet der Standardsprache des Druckers automatisch zur PCL-Emulation wechselt, wenn ein Druckauftrag dies erfordert. <b>Hinweis:</b> Wenn "PCL-SmartSwitch" ausgeschaltet ist, werden die eingehenden Daten vom Drucker nicht geprüft, und die im Menü "Konfiguration" festgelegte Standarddruckersprache wird verwendet.
<b>PS-SmartSwitch</b> Aus Ein*	Konfigurieren Sie den Drucker so, dass er ungeachtet der Standardsprache des Druckers automatisch zur PS-Emulation wechselt, wenn ein Druckauftrag dies erfordert. <b>Hinweis:</b> Wenn "PS-SmartSwitch" ausgeschaltet ist, werden die eingehenden Daten vom Drucker nicht geprüft, und die im Menü "Konfiguration" festgelegte Standarddruckersprache wird verwendet.
<b>Job-Pufferung</b> Aus Ein*	Speichert Druckaufträge vorübergehend auf der Festplatte des Druckers, bevor die Aufträge gedruckt werden. <b>Hinweise:</b> <ul style="list-style-type: none"> <li>• Diese Menüoption wird nur angezeigt, wenn eine Festplatte installiert ist.</li> <li>• Dieses Menüelement wird nur auf einigen Druckermodellen angezeigt.</li> </ul>
<b>MAC-Binär-PS</b> Automatisch* Ein Aus	Konfiguriert den Drucker für die Verarbeitung von binären Macintosh-PostScript-Druckaufträgen. <b>Hinweise:</b> <ul style="list-style-type: none"> <li>• Bei "Ein" werden unformatierte binäre PostScript-Druckaufträge verarbeitet.</li> <li>• Bei "Aus" werden Druckaufträge unter Verwendung des Standardprotokolls gefiltert.</li> </ul>
<b>Energieeffizientes Ethernet</b> Aus Ein*	Reduzieren Sie den Stromverbrauch, wenn der Drucker keine Daten vom Ethernet-Netzwerk empfängt.
<b>Hinweis:</b> Ein Sternchen (*) neben einem Wert zeigt die Werksvorgabe an.	

## TCP/IP

**Hinweis:** Dieses Menü wird nur für Netzwerkdrucker und mit Druckservern verbundene Drucker angezeigt.

Menüeintrag	Beschreibung
<b>Hostnamen festlegen</b>	Legen Sie den aktuellen TCP/IP-Hostnamen fest.
<b>Domänenname</b>	Legen Sie den Domännennamen fest. <b>Hinweis:</b> Dieses Menüelement wird nur auf einigen Druckermodellen angezeigt.
<b>Hinweis:</b> Ein Sternchen (*) neben einem Wert zeigt die Werksvorgabe an.	

Menüeintrag	Beschreibung
<b>Aktualisierung des NTP-Servers durch DHCP/BOOTP zulassen</b> Aus Ein*	Lassen Sie zu, dass die DHCP/BOOTP Kunden die NTP-Einstellungen des Druckers aktualisieren.
<b>Konfigurationsfreier Name</b>	Geben Sie einen Dienstenamen für das Zeroconf-Netzwerk an. <b>Hinweis:</b> Dieses Menüelement wird nur auf einigen Druckermodellen angezeigt.
<b>Auto-IP aktivieren</b> Aus Ein*	Weisen Sie automatisch eine IP-Adresse zu.
<b>DNS-Serveradresse</b>	Geben Sie die Server-Adresse des aktuellen Domain Name Systems (DNS) ein.
<b>Ersatz-DNS-Serveradresse</b>	Geben Sie die Ersatz-DNS-Serveradressen an.
<b>Ersatz-DNS-Serveradresse 2</b>	
<b>Ersatz-DNS-Serveradresse 3</b>	
<b>Domänen-Suchfolge</b>	Geben Sie eine Liste von Domännennamen zum Auffinden des Druckers und seiner Ressourcen ein, die sich in unterschiedlichen Domänen im Netzwerk befinden. <b>Hinweis:</b> Dieses Menüelement wird nur auf einigen Druckermodellen angezeigt.
<b>DDNS aktivieren</b> Aus Ein*	Aktualisieren Sie die dynamischen DNS-Einstellungen.
<b>DDNS-TTL</b>	Geben Sie die aktuellen DDNS-Einstellungen an.
<b>Standard-TTL</b>	
<b>DDNS-Aktualisierungszeit</b>	
<b>mDNS aktivieren</b> Aus Ein*	Aktualisieren Sie die Multicast-DNS-Einstellungen.
<b>WINS-Serveradresse</b>	Geben Sie eine Serveradresse für den Windows Internet Name Service (WINS) ein.
<b>BOOTP aktivieren</b> Aus* Ein	Lassen Sie den BOOTP eine Drucker-IP-Adresse zuweisen.
<b>Eingeschränkte Serverliste</b>	Geben Sie eine IP-Adresse für die TCP-Verbindungen ein. <b>Hinweise:</b> <ul style="list-style-type: none"> <li>• Setzen Sie ein Komma zwischen die einzelnen IP-Adressen.</li> <li>• Sie können bis zu 50 IP-Adressen ergänzen.</li> </ul>
<b>Hinweis:</b> Ein Sternchen (*) neben einem Wert zeigt die Werksvorgabe an.	

Menüeintrag	Beschreibung
<b>Optionen für die eingeschränkte Serverliste</b> Blockieren aller Ports* Nur Drucken blockieren Nur Drucken und HTTP blockieren	Legen Sie fest, wie die IP-Adressen in der Liste auf die Druckerfunktionen zugreifen können.
<b>MTU</b>	Legen Sie einen Parameter für die Maximale Transmission Unit (MTU) für TCP-Verbindungen fest.
<b>Raw Print-Anschluss</b> 1-65535 (9100*)	Geben Sie eine RAW Portnummer für Drucker in einem Netzwerk an.
<b>Ausgehender Datenverkehr – maximale Geschwindigkeit</b> Aus* Ein	Aktivieren Sie die maximale Übertragungsrates des Druckers.
<b>Höhere TLS-Sicherheit</b> Aus* Ein	Verbessern Sie Druckerdatenschutz und Datenintegrität.
<b>Hinweis:</b> Ein Sternchen (*) neben einem Wert zeigt die Werksvorgabe an.	

## SNMP

**Hinweis:** Dieses Menü wird nur bei Netzwerkdruckern oder Druckern angezeigt, die an Druckserver angeschlossen sind.

Menüeintrag	Beschreibung
<b>SNMP Version 1/2c</b> Aktiviert Aus Ein* SNMP-Einstellung zulassen Aus Ein* AÜP-MIB aktivieren Aus Ein* SNMP-Gemeinschaft	Konfigurieren Sie die Versionen 1 und 2c des Simple Network Management Protocol (SNMP) für die Installation von Druckertreibern und Anwendungen.
<b>Hinweis:</b> Ein Sternchen (*) neben einem Wert zeigt die Werksvorgabe an.	

Menüeintrag	Beschreibung
<b>SNMP Version 3</b> Aktiviert Aus Ein* Anmeldeinf. mit Lese-/Schreibzugr. festlegen Benutzername Kennwort Nur-Lese-Anmeldeinformationen festlegen Benutzername Kennwort Authentifizierungs-Hash MD5 SHA1* Mindest-Authentifizierungsstufe Keine Authentifizierung, kein Datenschutz Authentifizierung, kein Datenschutz Authentifizierung, Datenschutz* Datenschutz-Algorithmus DES AES-128*	Konfigurieren Sie die Version 3 des SNMP zur Installation und Aktualisierung der Druckersicherheit.
<b>Hinweis:</b> Ein Sternchen (*) neben einem Wert zeigt die Werksvorgabe an.	

## IPSec

**Hinweis:** Dieses Menü wird nur bei Netzwerkdruckern oder Druckern angezeigt, die an Druckserver angeschlossen sind.

Menüeintrag	Beschreibung
<b>IPSec aktivieren</b> Aus* Ein	Aktivieren Sie das IP-Sicherheitsprotokoll (IPSec).
<b>Grundkonfiguration</b> Standard* Kompatibilität Sicher	Richten Sie die IPSec-Grundkonfiguration ein. <b>Hinweis:</b> Diese Menüoption wird nur angezeigt, wenn für "IPSec aktivieren" die Einstellung "Ein" gewählt wurde.
<b>IPSec-Gerätezertifikat</b>	Geben Sie ein IPSec Zertifikat aus. <b>Hinweis:</b> Diese Menüoption wird nur angezeigt, wenn die Grundkonfiguration auf "Kompatibilität" gesetzt ist.
<b>Hinweis:</b> Ein Sternchen (*) neben einem Wert zeigt die Werksvorgabe an.	

Menüeintrag	Beschreibung
<b>Mit vorläufigem gemeinsamem Schlüssel authentifizierte Verbindungen</b> Host [x] Adresse Schlüssel	Konfigurieren Sie die authentifizierte Verbindungen des Druckers. <b>Hinweis:</b> Diese Menüoptionen werden nur angezeigt, wenn für "IPSec aktivieren" die Einstellung "Ein" gewählt wurde.
<b>Mit Zertifikat authentifizierte Verbindungen</b> Host [x] Adresse [/Subnetz] Adresse [/Subnetz]	
<b>Hinweis:</b> Ein Sternchen (*) neben einem Wert zeigt die Werksvorgabe an.	

## 802.1x

**Hinweis:** Dieses Menü wird nur bei Netzwerkdruckern oder Druckern angezeigt, die an Druckserver angeschlossen sind.

Menüeintrag	Beschreibung
<b>Aktiv</b> Aus* Ein	Erlauben Sie, dass der Drucker eine Verbindung zu Netzwerken herstellt, die vor dem Zugriff eine Authentifizierung erfordern. <b>Hinweis:</b> Greifen Sie auf den Embedded Web Server zu, um die Einstellungen für diese Menüoption zu konfigurieren.
<b>Hinweis:</b> Ein Sternchen (*) neben einem Wert zeigt die Werksvorgabe an.	

## LPD-Konfiguration

**Hinweis:** Dieses Menü wird nur bei Netzwerkdruckern oder Druckern angezeigt, die an Druckserver angeschlossen sind.

Menüeintrag	Beschreibung
<b>LPD-Zeitsperre</b> 0-65535 Sekunden (90*)	Stellen Sie einen Wert für die automatische Abschaltung ein, damit das LPD-Programm (Line Printer Daemon) nicht unbegrenzte Zeit auf hängende oder ungültige Druckaufträge wartet.
<b>LPD-Deckblatt</b> Aus* Ein	Drucken Sie ein Deckblatt für alle LPD-Druckaufträge aus. <b>Hinweis:</b> Ein Deckblatt ist die erste Seite eines Druckauftrags. Es wird zur Trennung von Druckaufträgen und zur Identifizierung des Urhebers der Druckeranforderung verwendet.
<b>LPD-Folgeseite</b> Aus* Ein	Drucken Sie eine Folgeseite für alle LPD-Druckaufträge aus. <b>Hinweis:</b> Eine Folgeseite ist die letzte Seite eines Druckauftrags.
<b>LPD-Wagenrücklaufkonvertierung</b> Aus* Ein	Aktivieren Sie "Wagenrücklaufkonvertierung". <b>Hinweis:</b> Der Wagenrücklauf ist eine Vorrichtung, die dem Drucker befiehlt, die Position des Cursors an die erste Position auf der derselben Zeile zu rücken.
<b>Hinweis:</b> Ein Sternchen (*) neben einem Wert zeigt die Werksvorgabe an.	



## HTTP/FTP-Einstellungen

**Hinweis:** Dieses Menü wird nur für Netzwerkdrucker und mit Druckservern verbundene Drucker angezeigt.

Menüeintrag	Beschreibung
<b>HTTP-Server aktivieren</b> Aus Ein*	Greifen Sie auf den Embedded Web Server zu, um den Drucker zu überwachen und zu verwalten.
<b>HTTPS aktivieren</b> Aus Ein*	Konfigurieren Sie die Einstellungen für das Protokoll HyperText Transfer Protocol Secure (HTTPS).
<b>FTP/TFTP aktivieren</b> Aus Ein*	Versenden Sie E-Mails mit FTP.
<b>Lokale Domänen</b>	Geben Sie Domännennamen für HTTP- und FTP-Server ein. <b>Hinweis:</b> Dieses Menüelement wird nur auf einigen Druckermodellen angezeigt.
<b>IP-Adresse - HTTP-Proxy</b>	Konfigurieren Sie die HTTP- und FTP-Server-Einstellungen. <b>Hinweis:</b> Diese Menüelemente werden nur auf einigen Druckermodellen angezeigt.
<b>IP-Adresse - FTP-Proxy</b>	
<b>HTTP IP-Standardanschluss</b> 1-65535 (80*)	
<b>HTTPS-Gerätezertifikat</b>	
<b>FTP IP-Standardanschluss</b> 1-65535 (21*)	
<b>Zeitsperre für HTTP/FTP-Anforderungen</b> 1-299 (30*)	Legen Sie den Zeitraum fest, bevor der Server die Verbindung stoppt.
<b>Wiederholversuche für HTTP/FTP-Anforderungen</b> 1-299 (3*)	Legen Sie die Anzahl der Einwahlversuche beim HTTP/FTP-Server fest.
<b>Hinweis:</b> Ein Sternchen (*) neben einem Wert zeigt die Werksvorgabe an.	

## ThinPrint

Menüeintrag	Beschreibung
<b>ThinPrint aktivieren</b> Aus Ein*	Drucken Sie mit ThinPrint.
<b>Anschlussnummer</b> 4000-4999 (4000*)	Stellen Sie die Port-Nummer für den ThinPrint-Server ein.
<b>Bandbreite (Bit/Sek.)</b> 100-1000000 (0*)	Legen Sie die Geschwindigkeit fest, mit der Daten in einer ThinPrint-Umgebung übertragen werden.
<b>Hinweis:</b> Ein Sternchen (*) neben einem Wert zeigt die Werksvorgabe an.	

Menüeintrag	Beschreibung
<b>Paketgröße (KByte)</b> 0-64000 (0*)	Legen Sie die Paketgröße für die Datenübertragung fest.
<b>Hinweis:</b> Ein Sternchen (*) neben einem Wert zeigt die Werksvorgabe an.	

## USB

Menüeintrag	Beschreibung
<b>PCL-SmartSwitch</b> Aus Ein*	Konfiguriert den Drucker so, dass er ungeachtet der Standardsprache des Druckers zur PCL-Emulation wechselt, wenn ein über einen USB-Anschluss empfangener Druckauftrag dies erfordert. <b>Hinweis:</b> Wenn "PCL-SmartSwitch" ausgeschaltet ist, werden die eingehenden Daten vom Drucker nicht geprüft, und die im Menü "Konfiguration" festgelegte Standarddruckersprache wird verwendet.
<b>PS-SmartSwitch</b> Aus Ein*	Konfiguriert den Drucker so, dass er ungeachtet der Standardsprache des Druckers zur PS-Emulation wechselt, wenn ein über einen USB-Anschluss empfangener Druckauftrag dies erfordert. <b>Hinweis:</b> Wenn "PS-SmartSwitch" ausgeschaltet ist, werden die eingehenden Daten vom Drucker nicht geprüft, und die im Menü "Konfiguration" festgelegte Standarddruckersprache wird verwendet.
<b>Job-Pufferung</b> Aus* Ein	Speichert Druckaufträge vorübergehend auf der Festplatte des Druckers, bevor die Aufträge gedruckt werden. <b>Hinweis:</b> Diese Menüoption wird nur angezeigt, wenn eine Festplatte installiert ist.
<b>MAC-Binär-PS</b> Ein Automatisch* Aus	Konfiguriert den Drucker für die Verarbeitung von binären Macintosh-PostScript-Druckaufträgen. <b>Hinweise:</b> <ul style="list-style-type: none"> <li>• Bei der Einstellung von "Ein" verarbeitet der Drucker unformatierte binäre PostScript-Druckaufträge von Computern, die das Macintosh-Betriebssystem verwenden.</li> <li>• Bei der Einstellung von "Auto" verarbeitet der Drucker Druckaufträge von Computern, die entweder Windows oder das Macintosh-Betriebssystem verwenden</li> <li>• Bei der Einstellung von "Aus" filtert der Drucker PostScript-Druckaufträge unter Verwendung des Standardprotokolls.</li> </ul>
<b>USB-Anschluss aktivieren</b> Aus Ein*	Standard-USB-Anschluss aktivieren.
<b>Hinweis:</b> Ein Sternchen (*) neben einem Wert zeigt die Werksvorgabe an.	

## Google Cloud Print

Menüeintrag	Beschreibung
<b>Registrierung</b> Anmelden	Registrieren Sie den Drucker beim Google Cloud Print-Server.
<b>Hinweis:</b> Ein Sternchen (*) neben einem Wert zeigt die Werksvorgabe an.	

Menüeintrag	Beschreibung
<b>Optionen</b> Google Cloud Print aktivieren Aus Ein*	Drucken Sie direkt aus Ihrem Google-Konto heraus.
<b>Optionen</b> Lokale Suche aktivieren Aus Ein*	Erlauben Sie dem registrierten Benutzer und anderen Benutzern im selben Subnetz lokal Druckaufträge an den Drucker zu senden.
<b>Optionen</b> SSL Peer-Bestätigung aktivieren Aus Ein*	Überprüfen Sie die Authentizität des Peer-Zertifikats für eine Verbindung mit Ihrem Google-Konto.
<b>Optionen</b> Immer als Bild drucken Aus* Ein	Stellen Sie den Drucker so ein, dass er PDF-Dateien als Bild verarbeitet, damit er schneller druckt.
<b>Hinweis:</b> Ein Sternchen (*) neben einem Wert zeigt die Werksvorgabe an.	

## Wi-Fi Direct

**Hinweis:** Dieses Menü wird nur angezeigt, wenn ein direktes Wi-Fi-Netzwerk als aktives Netzwerk eingestellt ist.

Menüeintrag	Beschreibung
<b>SSID</b>	Geben Sie den Service Set Identifier (SSID) des Wi-Fi-Netzwerks ein.
<b>Pre-Shared-Schlüssel festlegen</b>	Legen Sie für den Pre-Shared-Schlüssel die Authentifizierung und Validierung von Benutzern über eine Wi-Fi-Verbindung fest.
<b>PSK a. Installationss. anz.</b> Aus Ein*	Zeigen Sie den Pre-Shared-Schlüssel auf einer Netzwerk-Konfigurationsseite an.
<b>IP-Adresse des Gruppenbesitzers</b>	Geben Sie die IP-Adresse des Gruppenbesitzers an.
<b>Tastendruckanforderungen autom. best.</b> Aus* Ein	Akzeptieren Sie Anfragen, um die Verbindung zum Netzwerk automatisch herzustellen.  <b>Hinweis:</b> Das automatische Akzeptieren von Clients ist nicht sicher.
<b>Hinweis:</b> Ein Sternchen (*) neben einem Wert zeigt die Werksvorgabe an.	

# Sicherheit

## Anmeldemethoden

### Berechtigungen verw.

Menüeintrag	Beschreibung
<p><b>Funktionszugriff</b></p> <ul style="list-style-type: none"> <li>Zugriff auf das Adressbuch in Apps</li> <li>Adressbuch bearbeiten</li> <li>Kurzwahlen verwalten</li> <li>Profile erstellen</li> <li>Lesezeichen verwalten</li> <li>Druck von Flash-Laufwerk</li> <li>Farbdruck von Flash-Laufwerk</li> <li>Scan auf Flash-Laufwerk</li> <li>Kopierfunktion</li> <li>Farbkopiedruck</li> <li>Color Dropout (Blindfarbenunterdrückung)</li> <li>E-Mail-Funktion</li> <li>Faxfunktion</li> <li>FTP-Funktion</li> <li>Zurückgeh. Faxe freigeben</li> <li>Zugriff auf angeh. Druckaufträge</li> <li>Benutzerprofile</li> <li>Aufträge am Gerät abbrechen</li> <li>Sprache ändern</li> <li>Internet Printing Protocol (IPP)</li> <li>Scans fernstarten</li> <li>S/W-Druck</li> <li>Farbdruck</li> </ul>	<p>Steuern Sie den Zugriff auf die Druckerfunktionen.</p>
<p><b>Verwaltungsmenüs</b></p> <ul style="list-style-type: none"> <li>Menü "Sicherheit"</li> <li>Menü "Netzwerk/Anschlüsse"</li> <li>Menü "Papier"</li> <li>Menü "Berichte"</li> <li>Menüs "Funktionskonfiguration"</li> <li>Menü "Verbrauchsmaterial"</li> <li>Menü Optionskarte</li> <li>SE-Menü</li> <li>Menü "Gerät"</li> </ul>	<p>Steuern Sie den Zugriff auf die Menüeinstellungen des Druckers.</p>

Menüeintrag	Beschreibung
<b>Geräteverwaltung</b> Remote-Verwaltung Firmware-Aktualisierungen Konfiguration der Anwendungen Bedienerkonsole sperren Alle Druckeinstellungen importieren/exportieren Löschen außer Betrieb	Steuern Sie den Zugriff auf die Verwaltungsoptionen des Druckers.
<b>Apps</b> Neue Apps Ausweiskopie Scan Center Scan Center Benutzerdefinition 1 Scan Center Benutzerdefinition 2 Scan Center Benutzerdefinition 3 Scan Center Benutzerdefinition 4 Scan Center Benutzerdefinition 5 Scan Center Benutzerdefinition 6 Scan Center Benutzerdefinition 7 Scan Center Benutzerdefinition 8 Scan Center Benutzerdefinition 9 Scan Center Benutzerdefinition 10 Formulare und Favoriten	Kontrollieren Sie den Zugriff auf Druckeranwendungen.

## Lokale Konten

Menüeintrag	Beschreibung
<b>Gruppen/Berechtigungen verw.</b> Gruppe hinzufügen Zugriffssteuerungen import. Funktionszugriff Verwaltungsmenüs Geräteverwaltung Apps Alle Benutzer Zugriffssteuerungen import. Funktionszugriff Verwaltungsmenüs Geräteverwaltung Apps Admin	Kontrollieren Sie den Zugriff von Gruppen oder Benutzern auf die Druckerfunktionen, Anwendungen und Sicherheitseinstellungen.

Menüeintrag	Beschreibung
<b>Benutzer hinzufügen</b> Benutzername/Passwort Benutzername Kennwort PIN	Erstellen Sie lokale Konten zur Verwaltung des Zugangs zu den Druckerfunktionen.
<b>Konten mit Ben.name/Kennwort</b> Benutzer hinzufügen	
<b>Benutzerkontonamen</b> Benutzer hinzufügen	
<b>Kennwortkonten</b> Benutzer hinzufügen	
<b>PIN-Konten</b> Benutzer hinzufügen	

## USB-Geräte planen

Menüeintrag	Beschreibung
<b>Zeitpläne</b> Neuen Plan hinzufügen	Planen Sie den Zugriff auf den USB-Anschluss.

## Sicherheitsüberwachungsprotokoll

Menüeintrag	Beschreibung
<b>Überwachung aktivieren</b> Aus* Ein	Notieren Sie die Ereignisse im Sicherheitsüberwachungsprotokoll und im Remote-Syslog.
<b>Remote-Syslog aktivieren</b> Aus* Ein	Senden Sie Überwachungsprotokolle an einen Remote-Server.
<b>Remote Syslog Server</b>	Geben Sie den Remote-Syslog-Server an.
<b>Remote Syslog Port</b> 1-65535 (514*)	Geben Sie den Remote Syslog Port an.
<b>Remote Syslog Methode</b> Normaler UDP* Stunnel	Geben Sie eine Syslog-Methode zur Übertragung protokollierter Ereignisse an einen Remote-Server an.
<b>Hinweis:</b> Ein Sternchen (*) neben einem Wert zeigt die Werksvorgabe an.	

Menüeintrag	Beschreibung
<b>Remote-Syslog-Einrichtung</b> 0 – Kernel-Meldungen 1 – Meldungen auf Benutzerebene 2 – Mailsystem 3 – System-Daemons 4 – Sicherheits-/Autorisierungsmeldungen 5 – Meldungen, die intern von Syslogs generiert wurden 6 – Line Printer-Subsystem 7 – Netzwerknachrichten-Subsystem 8 – UUCP-Subsystem 9 – Uhrzeit-Daemon 10 – Sicherheits-/Autorisierungsmeldungen 11 – FTP-Daemon 12 – NTP-Subsystem 13 – Protokollüberwachung 14 – Protokollwarnung 15 – Uhrzeit-Daemon 16 – lokale Verwendung 0 (local0) 17 – lokale Verwendung 1 (local1) 18 – lokale Verwendung 2 (local2) 19 – lokale Verwendung 3 (local3) 20 – lokale Verwendung 4 (local4) 21 – lokale Verwendung 5 (local5) 22 – lokale Verwendung 6 (local6) 23 – lokale Verwendung 7 (local7)	Geben Sie einen Einrichtungs-Code ein, den der Drucker beim Senden von protokollierten Ereignissen an einen Remote-Server verwendet.
<b>Schweregrad zu protokollierender Ereignisse</b> 0 – Notfall 1 – Warnung 2 – Kritisch 3 – Fehler 4 – Warnung* 5 – Hinweis 6 – Information 7 – Debug	Geben Sie die Abschalt-Prioritätsstufe für das Protokollieren von Meldungen und Ereignissen an.
<b>Remote Syslog n. prot. Ereignisse</b> Aus* Ein	Senden Sie alle Ereignisse, unabhängig vom Schweregrad, an den Remote-Server.
<b>Administrator-E-Mail-Adresse</b>	Senden Sie eine E-Mail-Benachrichtigung über protokollierte Ereignisse an den Administrator.
<b>E-Mail-Warnung Protokoll gelöscht</b> Aus* Ein	Senden Sie eine E-Mail-Benachrichtigung an den Administrator, wenn ein Protokolleintrag gelöscht wird.
<b>E-Mail-Warnung Protokoll überschrieben</b> Aus* Ein	Senden Sie eine E-Mail-Benachrichtigung an den Administrator, wenn das Protokoll voll ist und beginnt, die ältesten Einträge zu überschreiben.
<b>Hinweis:</b> Ein Sternchen (*) neben einem Wert zeigt die Werksvorgabe an.	

Menüeintrag	Beschreibung
<b>Verhalten wenn Protokoll voll</b> Älteste Einträge überschreiben* Protokoll per E-Mail senden und löschen	Beheben Sie die Probleme mit dem Protokollspeicher, wenn der für das Protokoll zugewiesene Speicher voll ist.
<b>E-Mail-Warnung bei % voll</b> Aus* Ein	Senden Sie eine E-Mail-Benachrichtigung an den Administrator, wenn der für das Protokoll zugewiesene Speicher voll ist.
<b>% voll – Warn-Level</b> 1-99 (90*)	
<b>E-Mail-Warnung Protokoll exportiert</b> Aus* Ein	Senden Sie eine E-Mail-Benachrichtigung an den Administrator, wenn ein Protokolleintrag exportiert wird.
<b>E-Mail-Warnung Protokolleinstellungen geändert</b> Aus* Ein	Senden Sie eine E-Mail-Benachrichtigung an den Administrator, wenn "Überwachung aktivieren" eingestellt ist.
<b>Art des Zeilenumbruchs</b> ZV (\n)* WR (\r) WRZV (\r\n)	Legen Sie fest, wie die Protokolldatei das Ende jeder Zeile abschließt.
<b>Exporte digital signieren</b> Aus* Ein	Fügen Sie jeder exportierten Protokolldatei eine digitale Signatur an.
<b>Protokoll löschen</b>	Löschen Sie alle Überwachungsprotokolle.
<b>Protokoll exportieren</b> Syslog (RFC 5424) Syslog (RFC 3164) CSV	Exportieren Sie das Sicherheitsprotokoll auf ein Flash-Laufwerk.
<b>Hinweis:</b> Ein Sternchen (*) neben einem Wert zeigt die Werksvorgabe an.	

## Anmeldeinschränkung

Menüeintrag	Beschreibung
<b>Anmeldefehler</b> 1-10 (3*)	Legen Sie die Anzahl der fehlgeschlagenen Anmeldeversuche fest, bevor der Benutzer gesperrt wird.
<b>Fehlerzeitraum</b> 1-60 Min. (5*)	Legen Sie den Zeitraum zwischen den fehlgeschlagenen Anmeldeversuchen fest, bevor der Benutzer gesperrt wird.
<b>Sperrdauer</b> 1-60 Min. (5*)	Legen Sie die Dauer der Sperrung fest.
<b>Zeitsperre für die Web-Anmeldung</b> 1-120 Min. (10*)	Legen Sie die Verzögerung fest für eine druckerferne Anmeldung fest, bevor der Benutzer automatisch abgemeldet wird.
<b>Hinweis:</b> Ein Sternchen (*) neben einem Wert zeigt die Werksvorgabe an.	



## Druckeinrichtung für vertrauliche Aufträge

Menüeintrag	Beschreibung
<b>Max. ungültige PINs</b> 2 – 10	Beschränken Sie die Anzahl ungültiger PIN-Eingaben.  <b>Hinweise:</b> <ul style="list-style-type: none"> <li>• Der Wert Null setzt diese Einstellung außer Kraft.</li> <li>• Ist der Grenzwert erreicht, werden die Druckaufträge für diesen Benutzernamen und diese PIN gelöscht.</li> <li>• Diese Menüoption wird nur angezeigt, wenn eine Festplatte installiert ist.</li> </ul>
<b>Ablauffrist für vertrauliche Aufträge</b> Aus* 1 Stunde 4 Stunden 24 Stunden 1 Woche	Legen Sie den Ablaufszeitraum für vertrauliches Drucken fest.  <b>Hinweise:</b> <ul style="list-style-type: none"> <li>• Wenn diese Menüoption geändert wird, während sich vertrauliche Druckaufträge im RAM oder auf der Festplatte befinden, wird die Ablauffrist für diese Druckaufträge nicht auf den neuen Standardwert geändert.</li> <li>• Wenn der Drucker ausgeschaltet wird, werden alle vertraulichen Druckaufträge im Speicher des Druckers gelöscht.</li> </ul>
<b>Ablauffrist für Druckwiederholung</b> Aus* 1 Stunde 4 Stunden 24 Stunden 1 Woche	Legen Sie die Ablauffrist für einen Druckauftrag fest, den Sie wiederholen möchten.
<b>Ablauffrist für zu überprüfende Aufträge</b> Aus* 1 Stunde 4 Stunden 24 Stunden 1 Woche	Legen Sie die Ablauffrist so fest, dass der Drucker eine Kopie für den Benutzer zur Qualitätsprüfung ausdruckt, bevor er die restlichen Exemplare druckt.
<b>Ablauffrist für reservierten Druck</b> Aus* 1 Stunde 4 Stunden 24 Stunden 1 Woche	Legen Sie die zeitliche Begrenzung für das Speichern von Druckaufträgen fest, die erst später gedruckt werden können.
<b>Anhalten aller Aufträge erfordern</b> Aus* Ein	Stellen Sie ein, dass der Drucker alle Druckaufträge anhält.
<b>Doppelte Dokumente beibehalten</b> Aus* Ein	Legen Sie fest, dass der Drucker andere Dokumente mit dem gleichen Namen druckt, ohne dass Druckaufträge überschrieben werden.
<b>Hinweis:</b> Ein Sternchen (*) neben einem Wert zeigt die Werksvorgabe an.	

## Festplatte verschlüsseln

**Hinweis:** Dieses Menü wird nur angezeigt, wenn eine ordnungsgemäß funktionierende Festplatte installiert ist.

Menüeintrag	Beschreibung
<b>Status</b> Aktiviert Deaktiviert	Stellen Sie fest, ob die Festplattenverschlüsselung aktiviert ist.
<b>Verschlüsselung starten</b>	Beugen Sie dem Verlust vertraulicher Daten für den Fall vor, dass der Drucker oder dessen Festplatte einmal gestohlen werden sollte. <b>Hinweis:</b> Durch Aktivieren der Festplattenverschlüsselung wird der gesamte Inhalt der Festplatte gelöscht. Sichern Sie bei Bedarf wichtige Daten aus dem Drucker, bevor Sie die mit der Verschlüsselung beginnen.

## Temporäre Dateien löschen

Menüeintrag	Beschreibung
<b>In Onboard-Speicher gesp.</b> Aus* Ein	Löschen Sie alle Dateien im Druckerspeicher.
<b>Auf Festplatte gesp.</b> Löschen einfach* Löschen dreifach Löschen siebenf.	Löschen Sie alle auf der Druckerfestplatte gespeicherten Dateien.
<b>Hinweis:</b> Ein Sternchen (*) neben einem Wert zeigt die Werksvorgabe an.	

## Solutions LDAP-Einstellungen

Funktion	Beschreibung
<b>LDAP-Verweisen folgen</b> Aus* Ein	Durchsuchen Sie die verschiedenen Server in der Domäne nach dem angemeldeten Benutzerkonto.
<b>LDAP-Zertifizierungsüberprüfung</b> Nein* Ja	Aktivieren Sie die Verifizierung von LDAP-Zertifikaten.

## Management mobiler Dienste

Funktion	Zweck
<b>AirPrint</b> Drucken Scannen Fax	Aktivieren Sie die Funktionen in der AirPrint-Softwarefunktion.

## Verschiedenes

Menüeintrag	Beschreibung
<b>Geschützte Funktionen</b> Zeigen* Ausblenden	Alle Funktionen zeigen, die von Function Access Control (FAC) geschützt werden, unabhängig von der Sicherheitsberechtigung des Benutzers. <b>Hinweis:</b> FAC verwaltet den Zugang zu bestimmten Menüs und Funktionen oder deaktiviert sie vollständig.
<b>Druckberechtigung</b> Aus* Ein	Veranlassen Sie, dass sich der Benutzer vor dem Drucken anmelden muss.
<b>Anmeldung für Standard-Druckbereich</b>	Stellen Sie die Standard-Anmeldung für die Druckberechtigung ein.
<b>Sicherheits-Reset-Jumper</b> "Gast"-Zugriff ermöglichen* Keine Auswirkung	Legen Sie das Verhalten des Sicherheits-Hardwarejumpers fest. <b>Hinweise:</b> <ul style="list-style-type: none"> <li>• Der Jumper befindet sich neben einem Sperrsymbol auf der Steuerungsplatine.</li> <li>• Das Aktivieren des "Gast"-Zugangs gibt Benutzern, die nicht angemeldet sind, die volle Zugriffsteuerung.</li> <li>• "Keine Auswirkung" bedeutet, dass die Zurücksetzung keine Auswirkung auf die Sicherheitskonfiguration des Druckers hat.</li> </ul>
<b>Minimale Passwort-Länge</b> 0–32 (0*)	Geben Sie die Mindestanzahl von Zeichen ein, die für ein Passwort zulässig ist.
<b>Hinweis:</b> Ein Sternchen (*) neben einem Wert zeigt die Werksvorgabe an.	

## Berichte

### Menüeinstellungsseite

Menüeintrag	Beschreibung
<b>Menüeinstellungsseite</b>	Drucken Sie einen Bericht aus, der die Druckereinstellungen, Einstellungen und Konfigurationen enthält.

### Gerät

Menüeintrag	Beschreibung
<b>Geräteinformationen</b>	Drucken Sie einen Bericht, der Informationen über den Drucker enthält.
<b>Gerätetestistik</b>	Drucken Sie einen Bericht, der Informationen über die Verwendung des Druckers und den Verbrauchsmaterialstatus enthält.
<b>Profilliste</b>	Drucken Sie eine Liste der im Drucker gespeicherten Profile.
<b>Bestandsbericht</b>	Drucken Sie einen Bericht mit Bestandsinformationen wie Seriennummer und Modellname des Druckers.

## Drucken

Menüeintrag	Beschreibung
<b>Schriften drucken</b> PCL-Schriftarten PS-Schriftarten	Drucken von Mustern und Informationen der Schriftarten, die in jeder Druckersprache zur Verfügung stehen.
<b>Verzeichnis drucken</b>	Drucken Sie die Ressourcen, die auf dem Flash-Laufwerk oder der Druckerfestplatte gespeichert sind. <b>Hinweis:</b> Diese Menüoption wird nur angezeigt, wenn ein Flash-Laufwerk oder eine Druckerfestplatte installiert ist.

## Kurzwahlen

Menüeintrag	Beschreibung
<b>Alle Kurzbefehle</b>	Drucken Sie einen Bericht, der die Kurzwahlen auflistet, die im Drucker gespeichert sind.
<b>Fax-Kurzwahlen</b>	
<b>Kopie-Kurzwahlen</b>	
<b>E-Mail-Kurzwahlen</b>	
<b>FTP-Kurzwahlen</b>	
<b>Netzwerkordner-Verknüpfungen</b>	

## Faxen

Menüeintrag	Beschreibung
<b>Faxauftrag-Protokoll</b>	Drucken Sie einen Bericht zu den 200 letzten fertiggestellten Faxaufträgen. <b>Hinweis:</b> Diese Menüoption wird nur angezeigt, wenn "Auftragsprotokoll aktivieren" im Menü auf "Ein" festgelegt ist.
<b>Fax-Anruf-Protokoll</b>	Druckt einen Bericht zu den letzten 100 unbeantworteten, empfangenen und blockierten Anrufen. <b>Hinweis:</b> Diese Menüoption wird nur angezeigt, wenn "Auftragsprotokoll aktivieren" im Menü auf "Ein" festgelegt ist.

## Netzwerk

Menüeintrag	Beschreibung
<b>Netzwerkeinstellungsseite</b>	Drucken Sie eine Seite, die das konfigurierte Netzwerk und die WLAN-Einstellungen auf dem Drucker anzeigt. <b>Hinweis:</b> Diese Menüoption wird nur für Netzwerkdrucker und an Druckserver angeschlossene Drucker angezeigt.

## Hilfe

Menüeintrag	Beschreibung
Alle Anleitungen drucken	Druckt alle Anleitungen
Anleitung zur Einstellung der Farbqualität	Enthält Informationen zum Lösen von Farbqualitätsproblemen
Verbindungsanleitung	Enthält Informationen zum Anschließen des Druckers als lokaler Drucker (USB) oder Netzwerkdrucker
Kopieranleitung	Enthält Informationen zum Erstellen einer Kopie und zur Konfiguration der Einstellungen
E-Mail-Anleitung	Enthält Informationen zum Senden einer E-Mail und zur Konfiguration der Einstellungen
Fax-Anleitung	Enthält Informationen zum Senden eines Faxes und zur Konfiguration der Einstellungen
Scananleitung	Enthält Informationen zum Scannen eines Dokuments und zur Konfiguration der Einstellungen
Informationsanleitung	Enthält Druckerinformationen
Druckmedienanleitung	Enthält Informationen zum Einlegen von Papier und Spezialdruckmedien
Umsetzungsanleitung	Enthält Informationen zum Verschieben, Auffinden, oder Transportieren des Druckers
Anleitung bei Fragen zur Druckqualität	Enthält Informationen zum Beheben von Druckqualitätsproblemen
Verbrauchsmaterialanleitung	Bietet Informationen zum Bestellen von Zubehör

## Fehlerbehebung

### Fehlerbehebung

Menüeintrag	Beschreibung
<b>Testseiten für Druckqualität</b>	Drucken Sie Testseiten, um Druckqualitätsmängel zu identifizieren und zu beheben.

## Drucken der Seite mit den Menüeinstellungen

Navigieren Sie im Bedienfeld zu:

**Einstellungen > Berichte > Menüeinstellungsseite**

Drücken Sie bei Druckermodellen ohne Touchscreen , um durch die Einstellungen zu navigieren.

# Sichern des Druckers

**Hinweis:** Diese Festplatte wird nur auf einigen Druckermodellen unterstützt.

## Ermitteln des Sicherheitssteckplatzes

Der Drucker verfügt über eine Sicherheitssperrfunktion. Der Drucker kann mit einem gängigen, für Laptops geeigneten Sicherheitsschloss an seinem Standort gesichert werden (Anbringungsort siehe Abbildung).



## Löschen des Druckerspeichers

Zum Löschen flüchtiger Speicher oder in Ihrem Drucker zwischengespeicherter Daten schalten Sie den Drucker aus.

Zum Löschen nicht flüchtiger Speicher oder einzelner Einstellungen, Geräte- und Netzwerkeinstellungen, Sicherheitseinstellungen und eingebetteter Lösungen gehen Sie wie folgt vor:

**1** Navigieren Sie im Bedienfeld zu:

**Einstellungen > Gerät > Wartung > Löschen außer Betrieb > Alle Infos im permanenten Speicher bereinigen**

Drücken Sie bei Druckermodellen ohne Touchscreen , um durch die Einstellungen zu navigieren.

**2** Wählen Sie je nach Druckermodell **LÖSCHEN** oder **Fortfahren** aus.

**3** Befolgen Sie die Anweisungen auf dem Display.

## Löschen des Druckerfestplattenspeichers

- 1 Berühren Sie auf dem Startbildschirm die Option **Einstellungen > Gerät > Wartung > Löschen (außer Betrieb)**.
- 2 Aktivieren Sie das Kontrollkästchen **Alle Festplatteninformationen bereinigen**, und berühren Sie dann **Löschen**.
- 3 Befolgen Sie die Anweisungen auf dem Display.

**Hinweis:** Dieser Vorgang kann von wenigen Minuten bis zu mehr als einer Stunde dauern. In dieser Zeit steht der Drucker nicht für andere Benutzeraufgaben zur Verfügung.

## Verschlüsseln der Festplatte des Druckers

Dieser Vorgang löscht den gesamten Inhalt der Festplatte. Sichern Sie bei Bedarf wichtige Daten aus dem Drucker, bevor Sie die mit der Verschlüsselung beginnen.

- 1 Berühren Sie auf dem Startbildschirm die Option **Einstellungen > Sicherheit > Datenträgerverschlüsselung > Verschlüsselung starten**.
- 2 Befolgen Sie die Anweisungen auf dem Display.

### Hinweise:

- Schalten Sie den Drucker nicht aus, während die Verschlüsselung läuft, um Datenverluste zu vermeiden.
- Dieser Vorgang kann von wenigen Minuten bis zu mehr als einer Stunde dauern. In dieser Zeit steht der Drucker nicht für andere Benutzeraufgaben zur Verfügung.
- Nach der Verschlüsselung wird der Drucker automatisch neu gestartet.

## Wiederherstellen der Werksvorgaben

- 1 Navigieren Sie im Bedienfeld zu:  
**Einstellungen > Gerät > Standardeinstellungen wiederherstellen**

Drücken Sie bei Druckermodellen ohne Touchscreen , um durch die Einstellungen zu navigieren.

- 2 Wählen Sie im Menü "Einstellungen wiederherstellen" die Einstellungen aus, die Sie wiederherstellen möchten.
- 3 Wählen Sie **WIEDERHERSTELLEN** aus.
- 4 Befolgen Sie die Anweisungen auf dem Display.

## Hinweis zu flüchtigem Speicher

Speichertyp	Beschreibung
Flüchtiger Speicher	Der Drucker verwendet einen standardmäßigen RAM-Speicher (Random Access Memory), um Benutzerdaten bei einfachen Druck- und Kopieraufträgen vorübergehend zu speichern.
Nicht flüchtiger Speicher	Der Drucker kann zwei Arten von nicht flüchtigem Speicher verwenden: EEPROM und NAND (Flash-Speicher). Beide Arten werden verwendet, um das Betriebssystem, Druckereinstellungen, Netzwerkinformationen, Scanner- und Lesezeicheneinstellungen und Embedded Solutions zu speichern.
Festplattenspeicher	In einigen Druckern ist möglicherweise eine Festplatte installiert. Die Druckerfestplatte ist für druckerspezifische Funktionen ausgelegt. Die Festplatte ermöglicht dem Drucker, zwischengespeicherte Benutzerdaten aus komplexen Druckaufträgen sowie Formular- und Schriftartdaten beizubehalten.

Unter folgenden Umständen sollte der Inhalt des installierten Druckerspeichers gelöscht werden:

- Der Drucker wird ausgemustert.
- Die Druckerfestplatte wird ausgetauscht.
- Der Drucker wird in eine andere Abteilung oder an einen anderen Standort verlegt.
- Der Drucker wird von einem Techniker gewartet, der nicht dem Unternehmen angehört.
- Der Drucker wird aus Wartungsgründen aus den Firmenräumen entfernt.
- Der Drucker wird an ein anderes Unternehmen veräußert.

### Entsorgen einer Druckerfestplatte

- **Entmagnetisierung:** Löscht die Festplatte mithilfe eines magnetischen Felds, das gespeicherte Daten entfernt.
- **Crushing:** Komprimiert die Festplatte physisch, um Bestandteile voneinander zu trennen und unlesbar zu machen.
- **Zerstören (Milling):** Zerkleinert die Festplatte in kleine Metallteile.

**Hinweis:** Um sicherzustellen, dass alle Daten gelöscht wurden, zerstören Sie physisch alle Festplatten auf denen Daten gespeichert sind.



# Wartung des Druckers

**Warnung—Mögliche Schäden:** Falls der Drucker nicht ordnungsgemäß gewartet bzw. Teile und Verbrauchsmaterialien nicht ausgetauscht werden, kann das Gerät beschädigt werden.

## Anpassen der Lautsprecherlautstärke

### Anpassen der standardmäßigen Lautstärke des internen Lautsprechers

**Hinweis:** Der Lautsprecher ist nur auf einigen Druckermodellen verfügbar.

- 1 Berühren Sie auf dem Bedienfeld **Einstellungen > Gerät > Einstellungen > Audiofeedback**.
- 2 Passen Sie die Lautstärke an.

**Hinweise:**

- Im stillen Modus werden akustische Benachrichtigungen ausgeschaltet. Diese Einstellung beeinträchtigt außerdem die Druckerleistung.
- Die Lautstärke wird auf den Standardwert zurückgesetzt, wenn die Sitzung beendet wurde oder der Drucker aus den Stromspar- oder Ruhemodus erwacht.

### Anpassen der standardmäßigen Kopfhörerlautstärke

**Hinweis:** Der Kopfhöreranschluss ist nur auf einigen Druckermodellen verfügbar.

- 1 Navigieren Sie im Bedienfeld zu:  
**Einstellungen > Gerät > Zugriff**
- 2 Passen Sie die Kopfhörerlautstärke an.

**Hinweis:** Die Lautstärke wird auf den Standardwert zurückgesetzt, wenn die Sitzung beendet wurde oder der Drucker aus den Stromspar- oder Ruhemodus erwacht.

### Konfigurieren der Fax-Lautsprechereinstellungen

**Hinweis:** Diese Funktion ist nur auf einigen Druckermodellen verfügbar.

- 1 Navigieren Sie im Bedienfeld zu:  
**Einstellungen > Fax > Analoge Faxeinrichtung > Lautsprechereinstellungen**

Drücken Sie bei Druckermodellen ohne Touchscreen , um durch die Einstellungen zu navigieren.

- 2 Gehen Sie folgendermaßen vor:
  - Stellen Sie den Lautsprecher-Modus auf **Immer ein**.
  - Legen Sie die Lautsprecherlautstärke auf **Hoch** fest.
  - Aktivieren Sie die Ruftonlautstärke.

# Arbeiten im Netzwerk

## Verbinden des Druckers mit einem Wi-Fi-Netzwerk

1 Wechseln Sie auf dem Druckerbedienfeld zu:

**Einstellungen > Netzwerk/Anschlüsse > WLAN**

Drücken Sie bei Druckermodellen ohne Touchscreen , um durch die Einstellungen zu navigieren.

2 Wählen Sie **Installation auf Druckerbedienfeld** und befolgen Sie dann die Anweisungen auf dem Display.

**Hinweis:** Bei Wi-Fi-fähigen Druckermodellen erscheint bei der Ersteinrichtung eine Aufforderung zur Wi-Fi-Netzwerkeinrichtung.

## Verbinden des Druckers mit einem WLAN mithilfe von Wi-Fi Protected Setup (WPS)

Stellen Sie zu Beginn Folgendes sicher:

- Der Zugriffspunkt (WLAN-Router) ist WPS-zertifiziert oder WPS-kompatibel. Weitere Informationen finden Sie im Handbuch für den Zugriffspunkt.
- In Ihrem Drucker ist ein WLAN-Adapter installiert. Weitere Informationen finden Sie in der Kurzanleitung des Adapters.

### Verwenden der Tastendruckmethode

1 Navigieren Sie im Bedienfeld zu:

**Einstellungen > Netzwerk/Anschlüsse > Drahtlos > Wi-Fi Protected Setup > Start mit Tastendruckmethode**

Drücken Sie bei Druckermodellen ohne Touchscreen , um durch die Einstellungen zu navigieren.

2 Befolgen Sie die Anweisungen auf dem Display.

### Verwenden der persönlichen Identifikationsnummer (PIN)-Methode

1 Navigieren Sie im Bedienfeld zu:

**Einstellungen > Netzwerk/Anschlüsse > Drahtlos > Wi-Fi Protected Setup > Start mit PIN-Methode**

Drücken Sie bei Druckermodellen ohne Touchscreen , um durch die Einstellungen zu navigieren.

2 Kopieren Sie die achtstellige WPS-PIN.

3 Öffnen Sie einen Webbrowser, und geben Sie die IP-Adresse Ihres Zugriffspunkts in das Adressfeld ein.

#### Hinweise:

- Zeigen Sie die IP-Adresse des Druckers auf dem Startbildschirm des Druckers an. Die IP-Adresse wird in vier Zahlengruppen angezeigt, die durch Punkte voneinander abgetrennt sind. Zum Beispiel: 123.123.123.123.
- Wenn Sie einen Proxyserver verwenden, deaktivieren Sie ihn vorübergehend, um die Webseite ordnungsgemäß zu laden.

- 4 Rufen Sie die WPS-Einstellungen auf. Weitere Informationen finden Sie im Handbuch für den Zugriffspunkt.
- 5 Geben Sie die achtstellige PIN ein und speichern Sie die Änderung.

## Deaktivieren des Wi-Fi-Netzwerks

- 1 Wechseln Sie auf dem Druckerbedienfeld zu:

**Einstellungen > Netzwerk/Anschlüsse > Netzwerkübersicht > Aktiver Adapter > Standard-Netzwerkverbindung**

Drücken Sie bei Druckermodellen ohne Touchscreen , um durch die Einstellungen zu navigieren.

- 2 Befolgen Sie die Anweisungen auf dem Display.

## Ändern der Anschlusseinstellungen des Druckers nach Installation eines Internal Solutions Ports

### Hinweise:

- Wenn der Drucker über eine statische IP-Adresse verfügt dürfen Sie keine Änderungen an der Konfiguration vornehmen.
- Wenn die Computer so eingerichtet wurden, dass anhand des Netzwerknamens statt anhand der IP-Adresse gedruckt wird dürfen Sie keine Änderungen an der Konfiguration vornehmen.
- Falls Sie einem Drucker, der bereits für eine Ethernet-Verbindung konfiguriert wurde, einen WLAN-Internal Solutions Port (ISP) hinzufügen, müssen Sie den Drucker vom Ethernet-Netzwerk trennen.

### Für Windows-Benutzer

- 1 Öffnen Sie den Druckerordner.
- 2 Öffnen Sie die Druckereigenschaften im Kontextmenü des Druckers mit dem neuen ISP.
- 3 Konfigurieren Sie den Anschluss über die Liste.
- 4 Aktualisieren Sie die IP-Adresse.
- 5 Wenden Sie die Änderungen an.

### Für Macintosh-Benutzer

- 1 Navigieren Sie in den Systemeinstellungen im Apple-Menü zur Druckerliste, und wählen Sie dann + > IP.
- 2 Geben Sie die IP-Adresse in das Adressfeld ein.
- 3 Wenden Sie die Änderungen an.

# Reinigen der Druckerteile

## Reinigen des Druckers

**⚠ VORSICHT – STROMSCHLAGGEFAHR:** Um das Risiko eines elektrischen Schlags beim Reinigen des Druckergehäuses zu vermeiden, ziehen Sie das Netzkabel aus der Steckdose, und ziehen Sie alle Kabel vom Drucker ab, bevor Sie fortfahren.

### Hinweise:

- Führen Sie diese Aufgabe alle paar Monate durch.
- Die Gewährleistung für den Drucker schließt Schäden aus, die durch eine unsachgemäße Behandlung des Druckers verursacht werden.

- 1 Schalten Sie den Drucker aus, und ziehen Sie das Netzkabel aus der Steckdose.
- 2 Entfernen Sie das Papier aus der Standardablage und der Universalzuführung.
- 3 Entfernen Sie Staub, Flusen und Papierteile am Drucker mit Hilfe einer weichen Bürste oder eines Staubsaugers.
- 4 Wischen Sie die Außenseite des Druckers mit einem feuchten, weichen, fusselfreien Tuch ab.

### Hinweise:

- Verwenden Sie keine Reinigungsmittel, da diese die Oberfläche des Druckers beschädigen können.
- Stellen Sie sicher, dass alle Bereiche des Druckers nach der Reinigung trocken sind.

- 5 Schließen Sie das Netzkabel an die Steckdose an und schalten Sie den Drucker ein.

**⚠ VORSICHT – MÖGLICHE VERLETZUNGSGEFAHR** Um Feuer- und Stromschlaggefahr zu vermeiden, schließen Sie das Netzkabel direkt an eine ordnungsgemäß geerdete Steckdose an, die sich in der Nähe des Geräts befindet und leicht zugänglich ist.

## Reinigen des Scanners

- 1 Öffnen Sie die Scannerabdeckung.



**2** Reinigen Sie die folgenden Bereiche mit einem angefeuchteten weichen, fusselfreien Tuch:

- ADZ-Glas



- ADZ-Glaspad



- Scannerglas



- Scanner-Glaspad

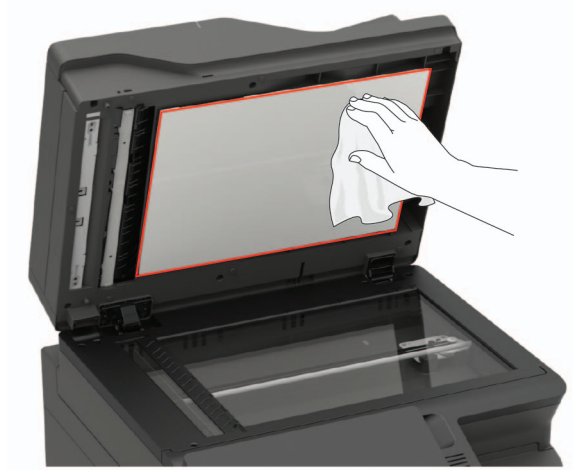

**3** Schließen Sie die Scannerabdeckung.

Wenn Ihr Drucker keine Klappe C mit ADZ-Glas besitzt, fahren Sie mit den folgenden Schritten fort.

**4** Öffnen Sie Klappe C.

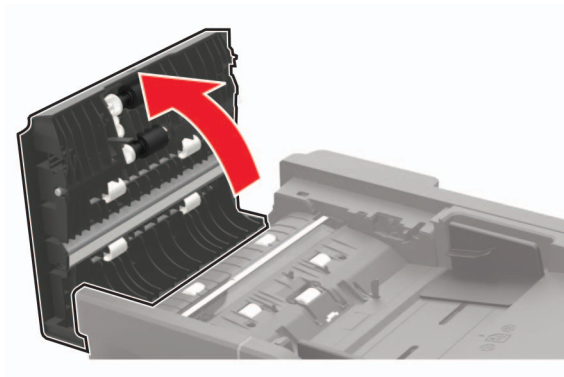

**5** Reinigen Sie die folgenden Bereiche mit einem angefeuchteten weichen, fusselfreien Tuch:

- ADZ-Glaspad in Klappe C

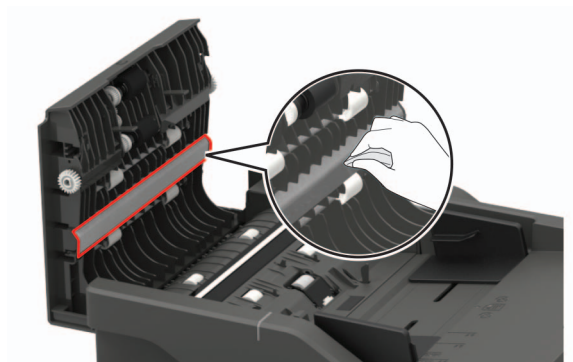

- ADZ-Glas in Klappe C

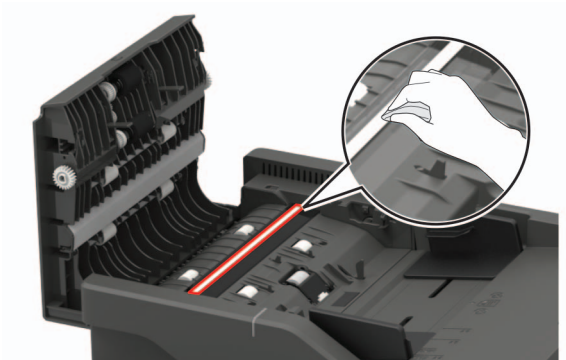

**6** Schließen Sie die Klappe.

## Bestellen von Druckerverbrauchsmaterial und -teilen

In den USA erhalten Sie unter der Nummer 1-800-539-6275 Informationen zu autorisierten Händlern für Lexmark in Ihrer Nähe. Hinweise für andere Länder oder Regionen finden Sie unter [www.lexmark.com](http://www.lexmark.com) oder wenden Sie sich an den Fachhändler, bei dem Sie den Drucker erworben haben.

**Hinweis:** Die geschätzte Lebensdauer aller Verbrauchsmaterialien bezieht sich auf die Verwendung von Normalpapier im Letter- oder A4-Format.

## Überprüfen des Status der Druckerverbrauchsmaterialien und -teile

**1** Navigieren Sie im Bedienfeld zu:

**Einstellungen > Berichte > Gerät > Gerätestatistik**

Drücken Sie bei Druckermodellen ohne Touchscreen , um durch die Einstellungen zu navigieren.

**2** Überprüfen Sie im Bereich "Materialinfo" der gedruckten Seiten den Teile- und Verbrauchsmaterialstatus.

## Verwenden von Originalzubehör und -verbrauchsmaterialien von Lexmark

Eine optimale Funktionsweise Ihres Lexmark Druckers kann nur mit Originalteilen und -verbrauchsmaterialien von Lexmark gewährleistet werden. Die Verwendung von Verbrauchsmaterialien oder Teilen von Drittanbietern könnte die Leistung, Zuverlässigkeit oder Lebensdauer des Druckers und seiner Bildkomponenten beeinträchtigen. Außerdem wird die Garantiedeckung beeinträchtigt. Schäden, die durch die Verwendung von Verbrauchsmaterialien oder Teilen von Drittanbietern entstanden sind, werden nicht durch die Garantie abgedeckt. Sämtliche Lebensdauerindikatoren sind darauf ausgerichtet, dass Verbrauchsmaterialien und Teile von Lexmark verwendet werden. Werden Verbrauchsmaterialien oder Teile von Drittanbietern verwendet, kann dies zu unvorhersehbaren Ergebnissen führen. Werden Bildkomponenten länger als vorgesehen verwendet, können der Lexmark Drucker oder entsprechende Komponenten dadurch beschädigt werden.

## Bestellen von Tonerkassetten

### Hinweise:

- Die geschätzte Kassettenkapazität basiert auf dem ISO/IEC 19798-Standard.
- Eine sehr geringe Deckung über einen längeren Zeitraum kann sich negativ auf die tatsächliche Kapazität auswirken.

### Tonerkassetten CX421, CX522, CX622 und CX625 des Rückgabeprogramms

Artikel	Vereinigte Staaten und Kanada	Europäischer Wirtschaftsraum	Restliches Asien-Pazifik	Lateinamerika	Restliches Europa, Naher Osten und Afrika	Australien und Neuseeland
<b>Rückgabe-Tonerkassetten</b>						
Cyan	78C10C0	78C20C0	78C30C0	78C40C0	78C50C0	78C60C0
Magenta	78C10M0	78C20M0	78C30M0	78C40M0	78C50M0	78C60M0
Gelb	78C10Y0	78C20Y0	78C30Y0	78C40Y0	78C50Y0	78C60Y0
Schwarz	78C10K0	78C20K0	78C30K0	78C40K0	78C50K0	78C60K0
<b>Rückgabe-Tonerkassetten mit hoher Kapazität</b>						
Cyan	78C1HC0	78C2HC0	78C3HC0	78C4HC0	78C5HC0	78C6HC0
Magenta	78C1HM0	78C2HM0	78C3HM0	78C4HM0	78C5HM0	78C6HM0
Gelb	78C1HY0	78C2HY0	78C3HY0	78C4HY0	78C5HY0	78C6HY0
Schwarz	78C1HK0	78C2HK0	78C3HK0	78C4HK0	78C5HK0	78C6HK0
<b>Rückgabe-Tonerkassette mit extrem hoher Kapazität<sup>1</sup></b>						
Cyan	78C1XC0	78C2XC0	78C3XC0	78C4XC0	78C5XC0	78C6XC0
Magenta	78C1XM0	78C2XM0	78C3XM0	78C4XM0	78C5XM0	78C6XM0
Gelb	78C1XY0	78C2XY0	78C3XY0	78C4XY0	78C5XY0	78C6XY0
Schwarz	78C1XK0	78C2XK0	78C3XK0	78C4XK0	78C5XK0	78C6XK0
<b>Rückgabe-Tonerkassetten mit extrem hoher Kapazität<sup>2</sup></b>						
Cyan	78C1UC0	78C2UC0	78C3UC0	78C4UC0	78C5UC0	78C6UC0
Magenta	78C1UM0	78C2UM0	78C3UM0	78C4UM0	78C5UM0	78C6UM0
Gelb	78C1UY0	78C2UY0	78C3UY0	78C4UY0	78C5UY0	78C6UY0
Schwarz	78C1UK0	78C2UK0	78C3UK0	78C4UK0	78C5UK0	78C6UK0
<sup>1</sup> Diese Tonerkassetten werden nur in den Druckermodellen CX421, CX522, CX622 und CX625 unterstützt. <sup>2</sup> Diese Tonerkassette wird nur in den Druckermodellen CX622 und CX625 unterstützt. Weitere Informationen zu einzelnen Ländern in der jeweiligen Region finden Sie unter <a href="http://www.lexmark.com/regions">www.lexmark.com/regions</a> .						



**Standard-Tonerkassetten CX421, CX522, CX622 und CX625**

Artikel	Teilenummer
<b>Tonerkassetten mit extrahocher Kapazität<sup>1</sup></b>	
Cyan	78C0X20
Magenta	78C0X30
Gelb	78C0X40
Schwarz	78C0X10
<b>Tonerkassetten mit extrem hoher Kapazität<sup>2</sup></b>	
Cyan	78C0U20
Magenta	78C0U30
Gelb	78C0U40
Schwarz	78C0U10
<sup>1</sup> Diese Tonerkassetten werden nur in CX421- und CX522-Druckermodellen unterstützt.	
<sup>2</sup> Diese Tonerkassetten werden nur in CX622- und CX625-Druckermodellen unterstützt.	

**Tonerkassetten MC2325, MC2425, MC2535 und MC2640 des Rückgabeprogramms**

Artikel	Vereinigte Staaten und Kanada	Europäischer Wirtschaftsraum	Restliches Asien-Pazifik	Lateinamerika	Restliches Europa, Naher Osten und Afrika	Australien und Neuseeland
<b>Rückgabe-Tonerkassetten</b>						
Cyan	C2310C0	C2320C0	C2330C0	C2340C0	C2350C0	C2360C0
Magenta	C2310M0	C2320M0	C2330M0	C2340M0	C2350M0	C2360M0
Gelb	C2310Y0	C2320Y0	C2330Y0	C2340Y0	C2350Y0	C2360Y0
Schwarz	C2310K0	C2320K0	C2330K0	C2340K0	C2350K0	C2360K0
<b>Rückgabe-Tonerkassetten mit hoher Kapazität</b>						
Cyan	C231HC0	C232HC0	C233HC0	C234HC0	C235HC0	C236HC0
Magenta	C231HM0	C232HM0	C233HM0	C234HM0	C235HM0	C236HM0
Gelb	C231HY0	C232HY0	C233HY0	C234HY0	C235HY0	C236HY0
Schwarz	C231HK0	C232HK0	C233HK0	C234HK0	C235HK0	C236HK0
<b>Rückgabe-Tonerkassette mit extrem hoher Kapazität<sup>1</sup></b>						
Cyan	C241XC0	C242XC0	C243XC0	C244XC0	C245XC0	C246XC0
Magenta	C241XM0	C242XM0	C243XM0	C244XM0	C245XM0	C246XM0
Gelb	C241XY0	C242XY0	C243XY0	C244XY0	C245XY0	C246XY0
Schwarz	C241XK0	C242XK0	C243XK0	C244XK0	C245XK0	C246XK0
<sup>1</sup> Diese Tonerkassetten werden nur in den Druckermodellen MC2425, MC2535 und MC2640 unterstützt.						
<sup>2</sup> Diese Tonerkassette wird nur in den Druckermodellen MC2535 und MC2640 unterstützt.						
Weitere Informationen zu einzelnen Ländern in der jeweiligen Region finden Sie unter <a href="http://www.lexmark.com/regions">www.lexmark.com/regions</a> .						

Artikel	Vereinigte Staaten und Kanada	Europäischer Wirtschaftsraum	Restliches Asien-Pazifik	Lateinamerika	Restliches Europa, Naher Osten und Afrika	Australien und Neuseeland
<b>Rückgabe-Tonerkassette mit extrem hoher Kapazität<sup>2</sup></b>						
Schwarz	C251UK0	C252UK0	C253UK0	C254UK0	C255UK0	C256UK0
<sup>1</sup> Diese Tonerkassetten werden nur in den Druckermodellen MC2425, MC2535 und MC2640 unterstützt. <sup>2</sup> Diese Tonerkassette wird nur in den Druckermodellen MC2535 und MC2640 unterstützt. Weitere Informationen zu einzelnen Ländern in der jeweiligen Region finden Sie unter <a href="http://www.lexmark.com/regions">www.lexmark.com/regions</a> .						

### Standard-Tonerkassetten MC2325, MC2425, MC2535 und MC2640

Artikel	Teilenummer
<b>Tonerkassette mit hoher Kapazität<sup>1</sup></b>	
Cyan	C230H20
Magenta	C230H30
Gelb	C230H40
Schwarz	C230H10
<b>Tonerkassetten mit extra hoher Kapazität</b>	
Cyan <sup>2</sup>	C240X20
Magenta <sup>2</sup>	C240X30
Gelb <sup>2</sup>	C240X40
Schwarz <sup>3</sup>	C240X10
<b>Tonerkassette mit extrem hoher Kapazität<sup>4</sup></b>	
Schwarz	C250U10
<sup>1</sup> Diese Tonerkassetten werden nur im MC2325-Druckermodell unterstützt. <sup>2</sup> Diese Tonerkassetten werden nur in den Druckermodellen MC2425, MC2535 und MC2640 unterstützt. <sup>3</sup> Diese Tonerkassette wird nur in MC2425-Druckermodellen unterstützt. <sup>4</sup> Diese Tonerkassette wird nur in den Druckermodellen MC2535 und MC2640 unterstützt.	

### XC2235 Standard-Tonerkassetten

Artikel	USA, Kanada, Australien und Neuseeland	Europa, Naher Osten und Afrika	Restliches Asien-Pazifik	Lateinamerika
Cyan	24B7154	24B7178	24B7202	24B7230
Magenta	24B7155	24B7179	24B7203	24B7231
Gelb	24B7156	24B7180	24B7204	24B7232
Schwarz	24B7157	24B7181	24B7205	24B7233

## XC2240 und XC4240 Standard-Tonerkassetten

Artikel	USA, Kanada, Australien und Neuseeland	Europa, Naher Osten und Afrika	Restliches Asien-Pazifik	Lateinamerika
Cyan	24B7158	24B7182	24B7206	24B7234
Magenta	24B7159	24B7183	24B7207	24B7235
Gelb	24B7160	24B7184	24B7208	24B7236
Schwarz	24B7161	24B7185	24B7209	24B7237

## Bestellen einer Imaging-Einheit

Bedienelement	Teilenummer
<b>Rückgabeprogramm für Imaging-Einheit</b>	
Rückgabeprogramm für Imaging-Einheit "Schwarz"	78C0ZK0
Imaging-Einheit Schwarz und Farbe im Rahmen des Rückgabeprogramms	78C0ZV0
<b>Standard-Imaging-Einheit</b>	
Imaging-Einheit Schwarz	78C0Z10
Imaging-Einheit Schwarz und Farbe	78C0Z50

## Bestellen eines Resttonerbehälters

Bedienelement	Teilenummer
Resttonerbehälter	78C0W00

## Bestellen eines Wartungskits

Das Wartungskit muss mit der Druckerspannung übereinstimmen.

### Hinweise:

- Werden bestimmte Papiersorten verwendet, muss das Wartungskit unter Umständen häufiger ausgetauscht werden.
- Das Wartungskit enthält eine Fixierstation und Einzugsrollen. Diese können bei Bedarf einzeln bestellt und ausgetauscht werden.

Bedienelement	Teilenummer
100 V Fixierstation Wartungskit	41X2095
110 V Fixierstation Wartungskit	41X2096
220 V Fixierstation Wartungskit	41X2097
<b>Hinweis:</b> Nur ein autorisierter Servicetechniker kann das Wartungskit ersetzen. Wenden Sie sich an Ihren Serviceanbieter.	

## Materialbenachrichtigungen konfigurieren

1 Öffnen Sie einen Webbrowser und geben Sie die IP-Adresse des Druckers in das Adressfeld ein.

### Hinweise:

- Zeigen Sie die IP-Adresse des Druckers auf dem Startbildschirm des Druckers an. Die IP-Adresse wird in vier Zahlengruppen angezeigt, die durch Punkte voneinander abgetrennt sind. Beispiel: 123.123.123.123.
- Wenn Sie einen Proxyserver verwenden, deaktivieren Sie ihn vorübergehend, um die Webseite ordnungsgemäß zu laden.

2 Klicken Sie auf **Einstellungen > Gerät > Benachrichtigungen > Verbrauchsmaterialien > Benutzerdefinierte Materialbenachrichtigungen**.

3 Wählen Sie den Benachrichtigungstyp aus.

4 Wenden Sie die Änderungen an.

## Ersetzen von Druckerverbrauchsmaterial und -teilen

### Austauschen der Tonerkassette

1 Öffnen Sie Klappe B.

**Warnung—Mögliche Schäden:** Berühren Sie den freiliegenden Metallrahmen des Druckers, bevor Sie den Drucker öffnen oder den Innenbereich des Druckers berühren, um Schäden durch elektrostatische Entladungen zu vermeiden.



**2** Entfernen Sie die verbrauchte Tonerkassette.

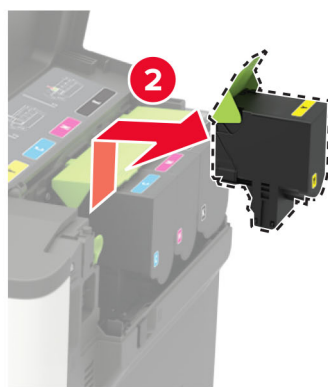

**3** Nehmen Sie die neue Tonerkassette aus der Verpackung.

**4** Setzen Sie die neue Tonerkassette ein.



5 Schließen Sie Klappe B.



## Austauschen des Resttonerbehälters

1 Öffnen Sie Klappe B.

**Warnung—Mögliche Schäden:** Berühren Sie den freiliegenden Metallrahmen des Druckers, bevor Sie den Drucker öffnen oder den Innenbereich des Druckers berühren, um Schäden durch elektrostatische Entladungen zu vermeiden.



2 Öffnen Sie Klappe A.

 **VORSICHT – HEISSE OBERFLÄCHE:** Das Innere des Druckers kann sehr heiß sein. Vermeiden Sie Verletzungen, indem Sie heiße Komponenten stets abkühlen lassen, bevor Sie ihre Oberfläche berühren.



**3** Entfernen Sie die rechte Seitenabdeckung.

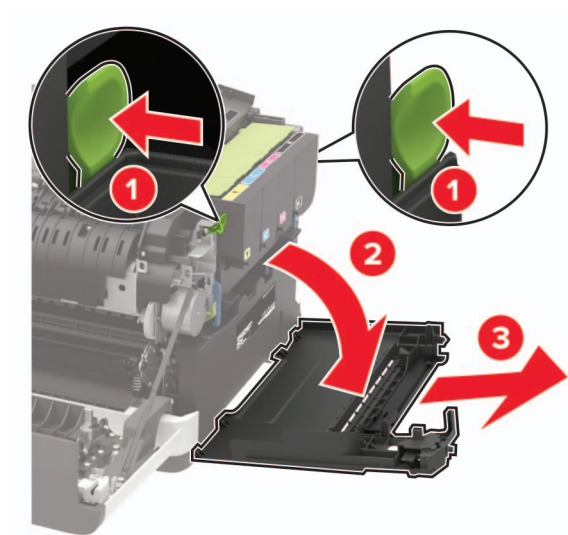

4 Nehmen Sie den alten Resttonerbehälter heraus.

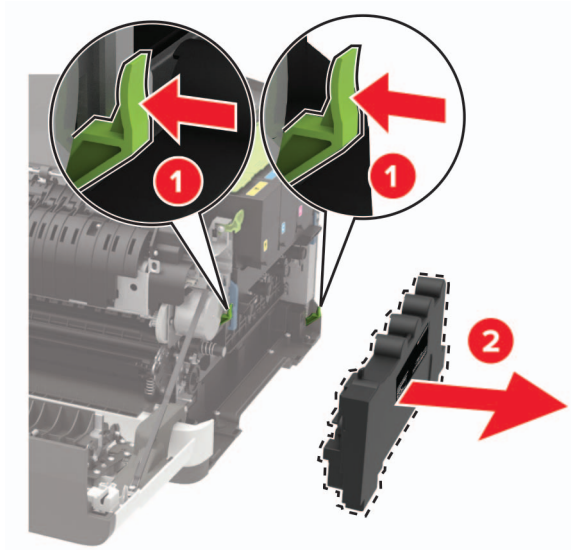

**Hinweis:** Um ein Auslaufen des Toners zu vermeiden, halten Sie die Flasche in einer aufrechten Position.

5 Nehmen Sie den neuen Resttonerbehälter aus der Verpackung.

6 Setzen Sie den neuen Resttonerbehälter ein.

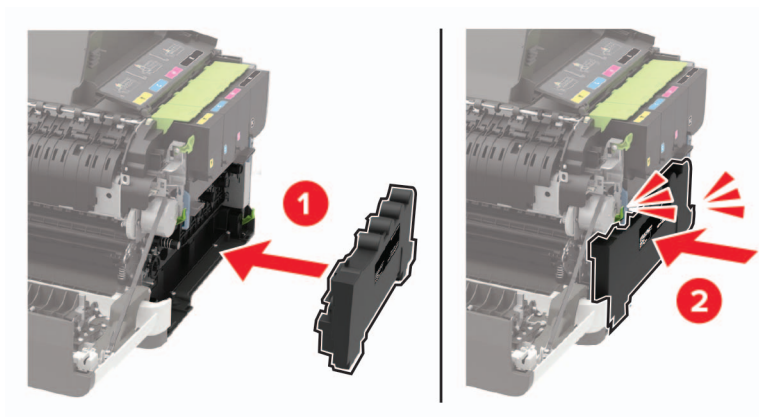

7 Bringen Sie die rechte Seitenabdeckung an.

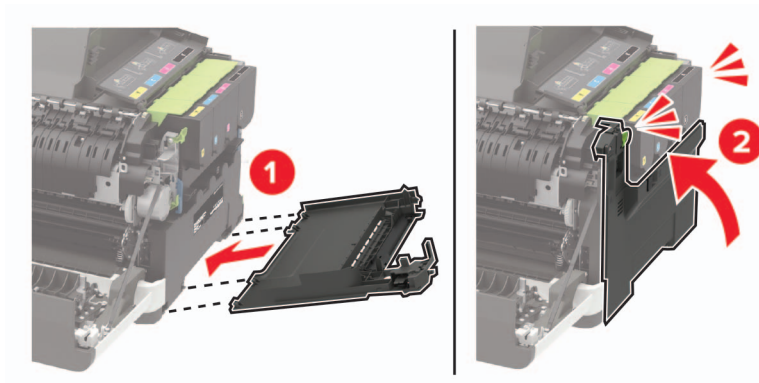



8 Schließen Sie Klappe B.

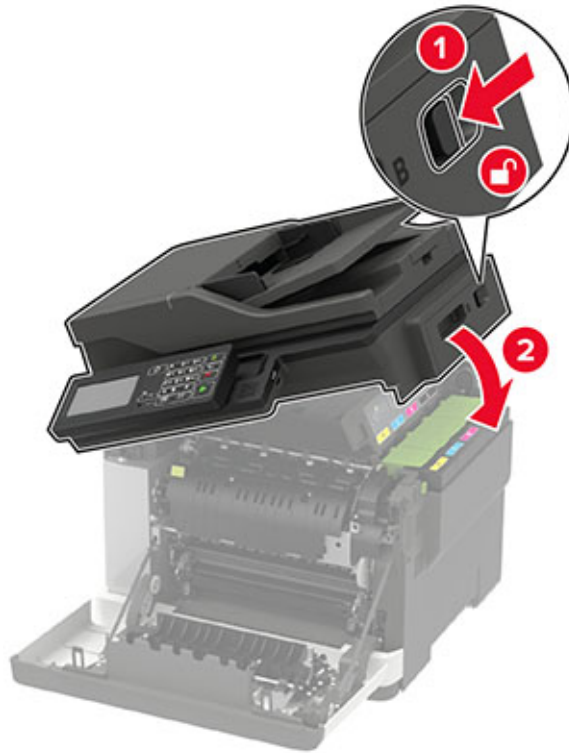

9 Schließen Sie Klappe A.

## Austauschen der Imaging-Einheit

1 Öffnen Sie Klappe B.

**Warnung—Mögliche Schäden:** Berühren Sie den freiliegenden Metallrahmen des Druckers, bevor Sie den Drucker öffnen oder den Innenbereich des Druckers berühren, um Schäden durch elektrostatische Entladungen zu vermeiden.



2 Öffnen Sie Klappe A.

 **VORSICHT – HEISSE OBERFLÄCHE:** Das Innere des Druckers kann sehr heiß sein. Vermeiden Sie Verletzungen, indem Sie heiße Komponenten stets abkühlen lassen, bevor Sie ihre Oberfläche berühren.

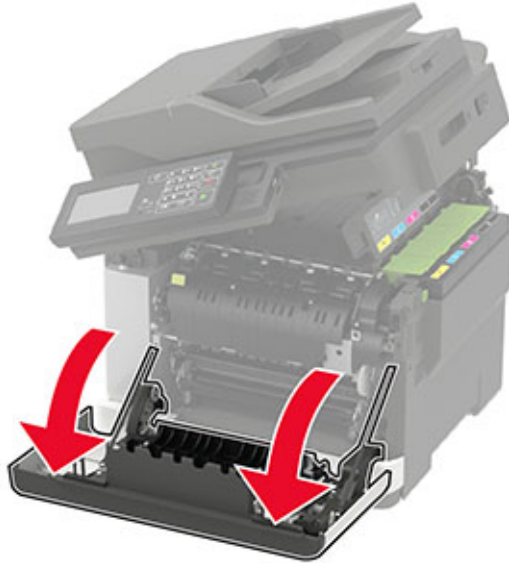

3 Entfernen Sie die rechte Seitenabdeckung.

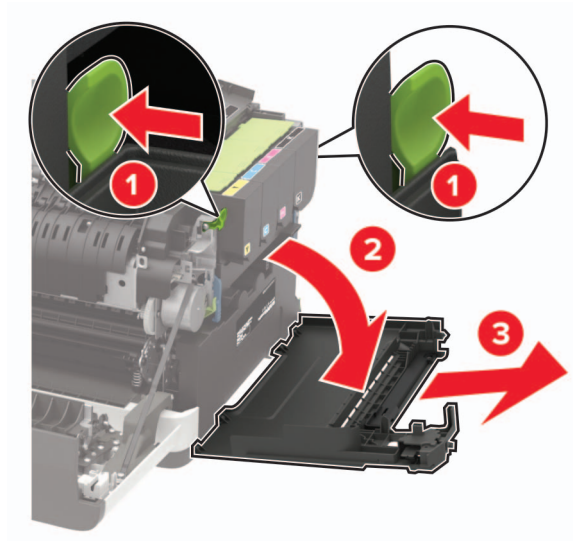

4 Nehmen Sie den Resttonerbehälter heraus.

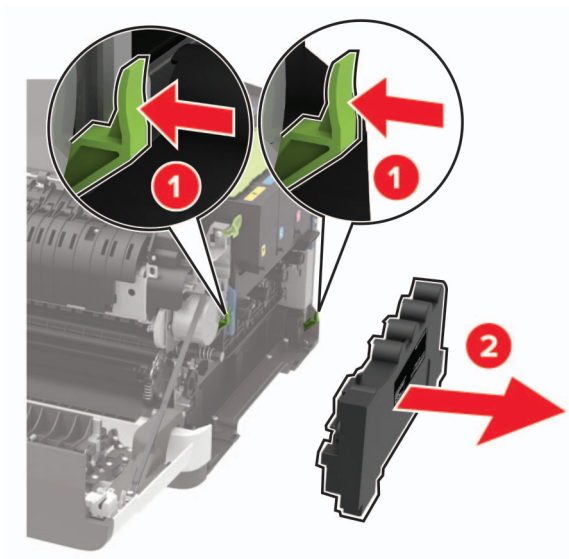

5 Nehmen Sie die Tonerkassetten heraus.

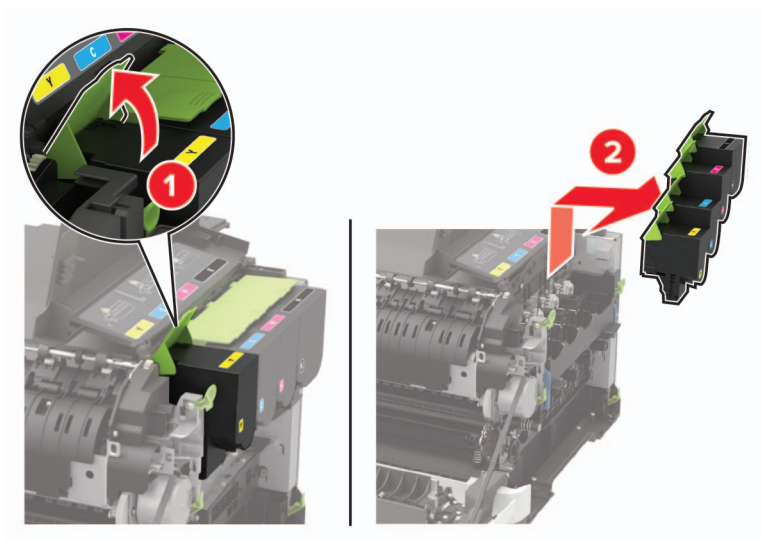

**6** Entfernen Sie die gebrauchte Imaging-Einheit.

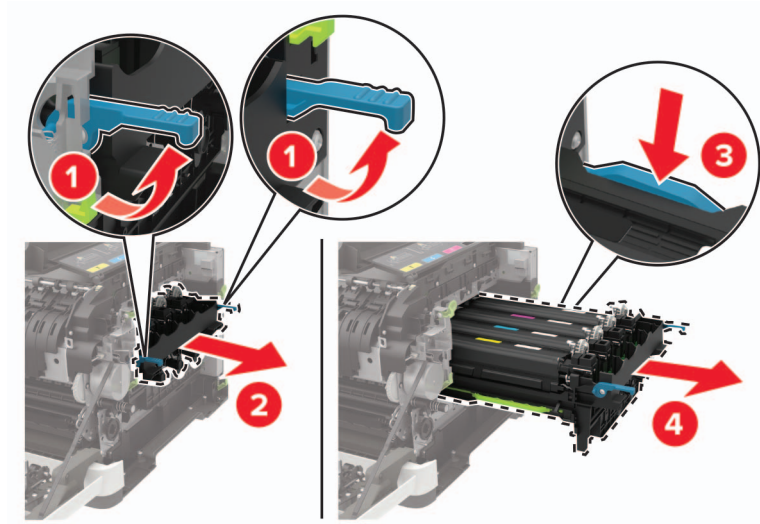

**7** Nehmen Sie die neue Imaging-Einheit aus der Verpackung.

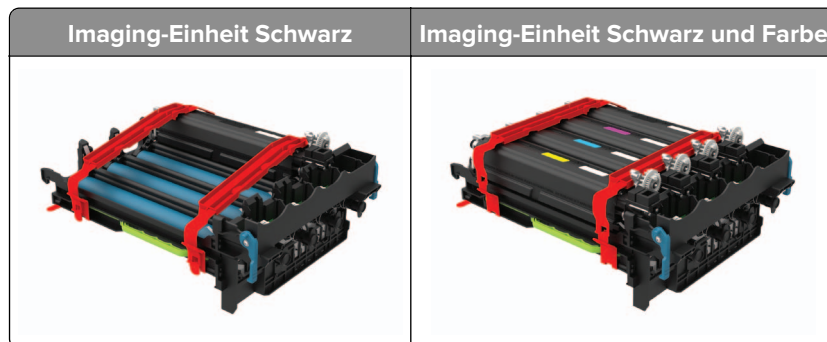

**Hinweise:**

- Das BelichtungsKit Schwarz umfasst das BelichtungsKit sowie die Entwicklereinheit für Schwarz.
- Die Imaging-Einheit Schwarz und Farbe umfasst die Imaging-Einheit sowie die Entwicklereinheiten für Cyan, Magenta und Gelb.
- Wenn Sie die Imaging-Einheit Schwarz austauschen, sollten Sie die Entwicklereinheiten für Cyan, Magenta und Gelb aus der gebrauchten Imaging-Einheit aufheben.

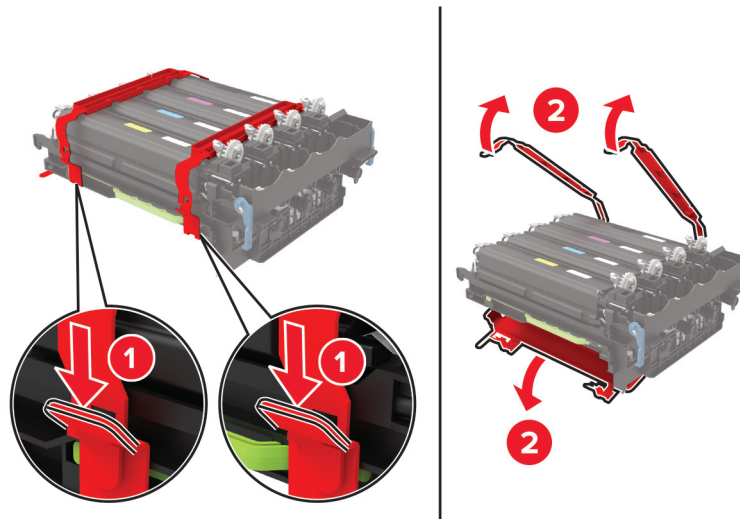
**8** Entfernen Sie das Verpackungsmaterial.

**Hinweis:** Wenn Sie die Imaging-Einheit Schwarz Schwarz austauschen, legen Sie die Entwicklereinheiten für Cyan, Magenta und Gelb in die neue Imaging-Einheit ein.

**Warnung—Mögliche Schäden:** Setzen Sie das Belichtungskit keinem direkten Sonnenlicht aus. Wenn es zu lange dem Licht ausgesetzt ist, kann dies zu Problemen mit der Druckqualität führen.

**Warnung—Mögliche Schäden:** Berühren Sie nicht die Fotoleitertrommel. Dies kann Auswirkungen auf die Qualität zukünftiger Aufträge haben.



**9** Setzen Sie die Imaging-Einheit ein, bis diese fest einrastet.

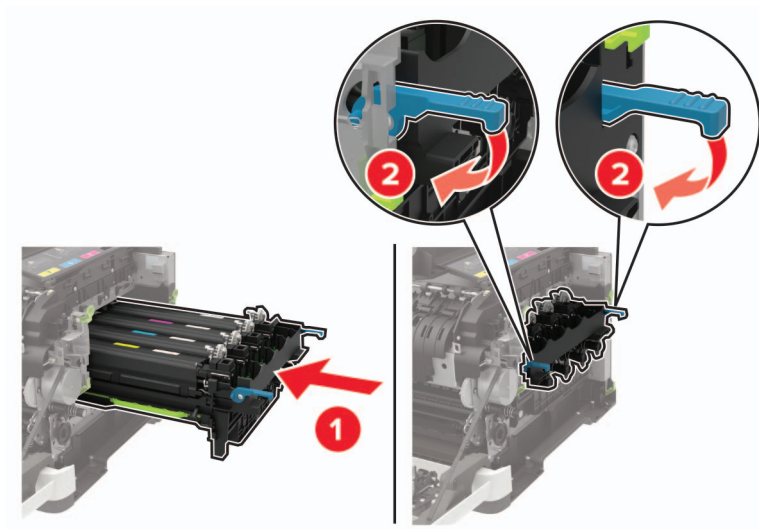

**10** Setzen Sie die Tonerkassetten ein.

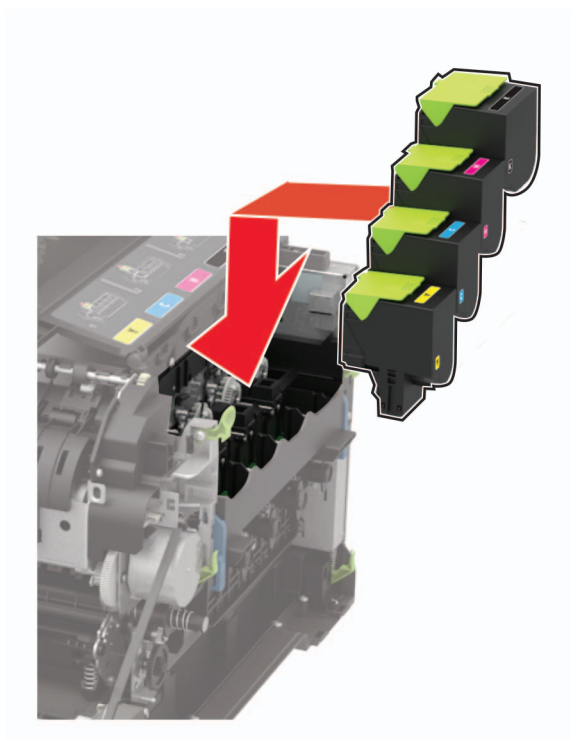

**11** Setzen Sie den Resttonerbehälter ein.

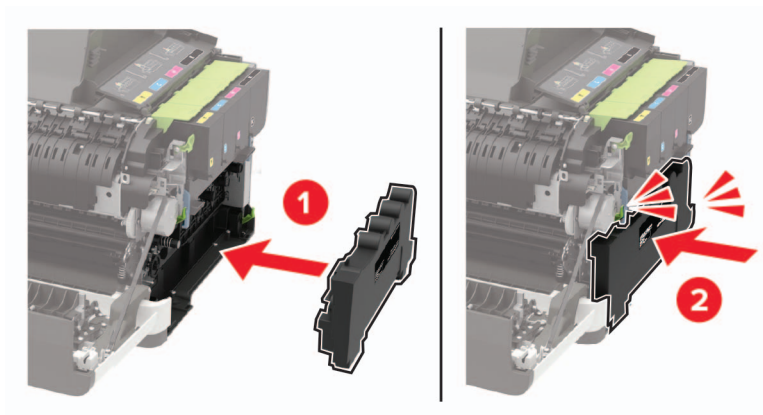

**12** Bringen Sie die rechte Seitenabdeckung an.

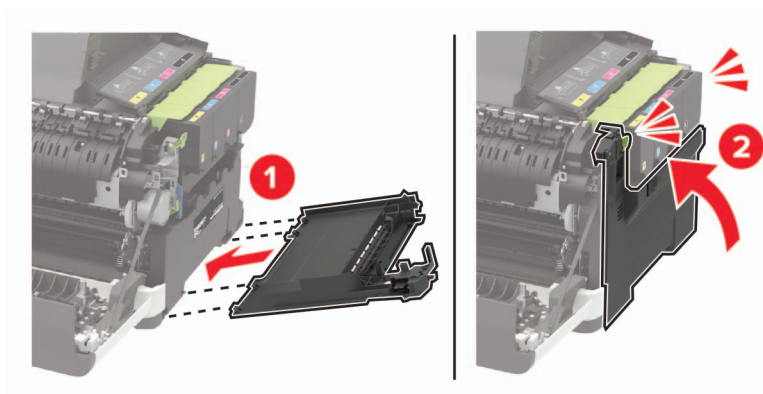



**13** Schließen Sie Klappe B.

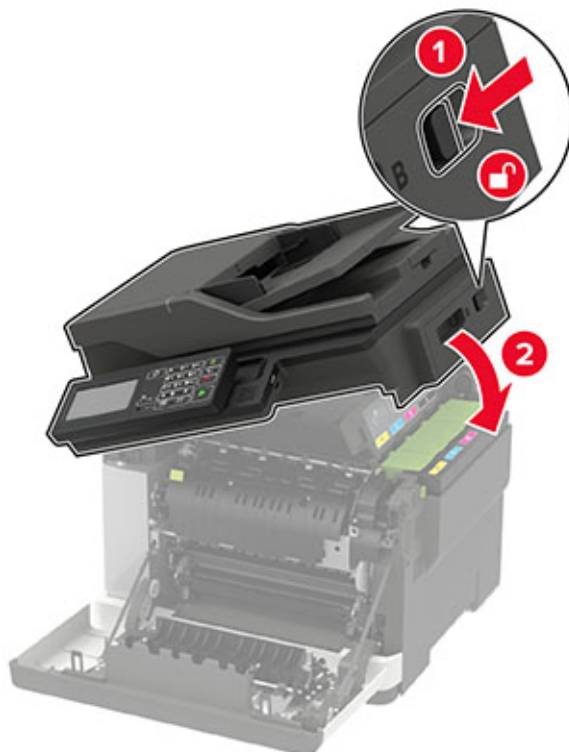

**14** Schließen Sie Klappe A.

## Umstellen des Druckers

### Umsetzen des Druckers an einen anderen Standort

- ⚠ VORSICHT – MÖGLICHE VERLETZUNGSGEFAHR** Wenn der Drucker mehr als 18 kg wiegt, sind zum sicheren Anheben mindestens zwei kräftige Personen notwendig.
- ⚠ VORSICHT – MÖGLICHE VERLETZUNGSGEFAHR** Um das Risiko eines Feuers oder elektrischen Schlags zu vermeiden, verwenden Sie ausschließlich das diesem Produkt beiliegende Netzkabel bzw. ein durch den Hersteller zugelassenes Ersatzkabel.
- ⚠ VORSICHT – MÖGLICHE VERLETZUNGSGEFAHR** Befolgen Sie vor dem Umsetzen des Druckers diese Anweisungen, um Verletzungen vorzubeugen und Schäden am Drucker zu vermeiden:
  - Stellen Sie sicher, dass alle Klappen und Fächer geschlossen sind.
  - Schalten Sie den Drucker aus, und ziehen Sie das Netzkabel aus der Steckdose.
  - Ziehen Sie alle Kabel vom Drucker ab.
  - Wenn der Drucker mit optionalen separaten Standfächern ausgestattet oder mit Ausgabeoptionen verbunden ist, trennen Sie diese vor dem Umsetzen des Druckers.
  - Wenn der Drucker über eine Grundplatte mit Rollen verfügt, rollen Sie ihn vorsichtig an den neuen Standort. Seien Sie beim Passieren von Türschwellen oder Rissen im Boden besonders vorsichtig.



- Wenn der Drucker keine Grundplatte mit Rollen hat, aber mit optionalen Fächern oder Ausgabeoptionen ausgestattet ist, entfernen Sie die Ausgabeoptionen und heben Sie den Drucker aus den Fächern. Versuchen Sie nicht, den Drucker und die Ausgabeoptionen gleichzeitig anzuheben.
- Greifen Sie immer in die seitlichen Griffmulden am Drucker, um diesen anzuheben.
- Wenn Sie zum Umsetzen des Druckers einen Transportwagen verwenden, muss dieser auf seiner Oberfläche die gesamte Standfläche des Druckers tragen können.
- Beim Umsetzen der Hardware-Optionen mit einem Transportwagen muss dessen Oberfläche die Optionen mit ihren gesamten Abmessungen aufnehmen können.
- Achten Sie darauf, dass der Drucker in einer waagerechten Position bleibt.
- Vermeiden Sie heftige Erschütterungen.
- Halten Sie den Drucker beim Absetzen so, dass sich Ihre Finger nicht unter dem Drucker befinden.
- Stellen Sie sicher, dass um den Drucker herum ausreichend Platz vorhanden ist.

**Hinweis:** Die Gewährleistung für den Drucker schließt Schäden aus, die durch unsachgemäßes Umsetzen des Druckers verursacht werden.

## Transportieren des Druckers

Anweisungen zum Transport finden Sie unter <http://support.lexmark.com>, oder wenden Sie sich an den zuständigen Kundendienst.

# Sparen von Energie und Papier

## Konfigurieren der Stromsparmodes-Einstellungen

Drücken Sie bei Druckermodellen ohne Touchscreen , um durch die Einstellungen zu navigieren.

### Sparmodus

- 1 Navigieren Sie im Bedienfeld zu:  
**Einstellungen > Gerät > Energiemanagement > Sparmodus**
- 2 Wählen Sie eine Einstellung aus.

### Energiesparmodus

- 1 Navigieren Sie im Bedienfeld zu:  
**Einstellungen > Gerät > Energiemanagement > Zeitsperren > Energiesparmodus**
- 2 Wählen Sie eine Zeitspanne, die der Drucker bis zur Aktivierung des Energiesparmodus warten soll.

### Ruhemodus

- 1 Navigieren Sie im Bedienfeld zu:  
**Einstellungen > Gerät > Energiemanagement > Zeitsperren > Ruhemodus-Zeitsperre**
- 2 Wählen Sie eine Zeitspanne, die der Drucker bis zur Aktivierung des Ruhemodus warten soll.

**Hinweise:**

- Stellen Sie die Ruhemodus-Zeitsperre unter Verbindung auf Ruhemodus.
- Der Embedded Web Server ist deaktiviert, wenn sich der Drucker im Ruhemodus befindet.

## Anpassen der Anzeigehelligkeit

**Hinweis:** Diese Einstellung ist nicht für alle Druckermodelle verfügbar.

1 Navigieren Sie im Bedienfeld zu:

**Einstellungen > Gerät > Voreinstellungen**

Drücken Sie bei Druckermodellen ohne Touchscreen , um durch die Einstellungen zu navigieren.

2 Passen Sie im Menü "Bildschirmhelligkeit" die Einstellung an.

## Einsparen von Verbrauchsmaterial

- Beidseitiges Bedrucken von Papier.

**Hinweis:** Beidseitiges Drucken ist die Standardeinstellung im Druckertreiber.

- Drucken Sie mehrere Seiten auf einem Blatt Papier.
- Nutzen Sie die Preview-Funktion, um vor dem Drucken zu sehen, wie das Dokument aussieht.
- Drucken Sie zunächst eine Kopie des Dokuments, und prüfen Sie, ob Inhalt und Format korrekt sind.

## Recycling-Papier

### Recycling von Lexmark Produkten

So geben Sie Produkte zum Recycling an Lexmark zurück:

- 1 Besuchen Sie [www.lexmark.com/recycle](http://www.lexmark.com/recycle).
- 2 Wählen Sie das Gerät, das Sie entsorgen wollen, aus.

**Hinweis:** Druckerverbrauchsmaterialien und Druckerhardware, die nicht vom Lexmark Druckkassetten-Rückführungs- und Entsorgungsprogramm abgedeckt sind, können durch das örtliche Recyclingcenter wiederverwertet werden.

### Recycling der Verpackung von Lexmark

Ziel von Lexmark ist es, die Verpackung zu minimieren. Weniger Verpackung bedeutet, dass Lexmark Drucker auf dem effektivsten und umweltfreundlichsten Weg transportiert werden und weniger Verpackung entsorgt werden muss. Dies führt zu einer Reduzierung des Treibhauseffekts, zu größeren Energieeinsparungen und zum Schutz der natürlichen Ressourcen. Lexmark bietet in einigen Ländern oder Regionen auch das Recycling von Verpackungskomponenten an. Für weitere Informationen hierzu rufen Sie [www.lexmark.com/recycle](http://www.lexmark.com/recycle) auf und wählen Sie anschließend Ihr Land oder Ihre Region aus. Angaben zu verfügbaren Verpackungsrecycling-Programmen sind in den Informationen zum Produktrecycling enthalten.

Dort, wo Einrichtungen zum Recycling von Wellpappe vorhanden sind, sind die von Lexmark verwendeten Kartons vollständig recycelbar. Unter Umständen sind in Ihrer Region diese Einrichtungen nicht vorhanden.

Dort, wo Einrichtungen zum Recycling von Schaum vorhanden sind, wird Schaum in den von Lexmark verwendeten Verpackungen eingesetzt. Unter Umständen sind in Ihrer Region diese Einrichtungen nicht vorhanden.

Wenn Sie eine Kassette an Lexmark zurückgeben, können Sie erneut die Verpackung verwenden, in der die Kassette geliefert wurde. Lexmark recycelt auch die Verpackung.

## **Rückgabe von Lexmark Kassetten zur Wiederverwendung oder zum Recycling**

Mit dem Lexmark Druckkassetten-Rückführungsprogramm können Sie gebrauchte Kassetten kostenlos an Lexmark zur Wiederverwendung oder Wiederverwertung zurückgeben. Alle leeren an Lexmark zurückgegebenen Kassetten werden entweder wieder verwendet oder für das Recycling zerlegt. Die Verpackungen zur Rückgabe der Kassetten werden ebenfalls recycelt.

Um Lexmark Kassetten zur Wiederverwendung oder zum Recycling zurückzugeben, gehen Sie wie folgt vor:

- 1** Besuchen Sie [www.lexmark.com/recycle](http://www.lexmark.com/recycle).
- 2** Wählen Sie das Gerät, das Sie entsorgen wollen, aus.

# Beseitigen von Staus

## Vermeiden von Papierstaus

### Richtiges Einlegen von Papier

- Stellen Sie sicher, dass das Papier flach im Fach liegt und nicht gebogen ist.

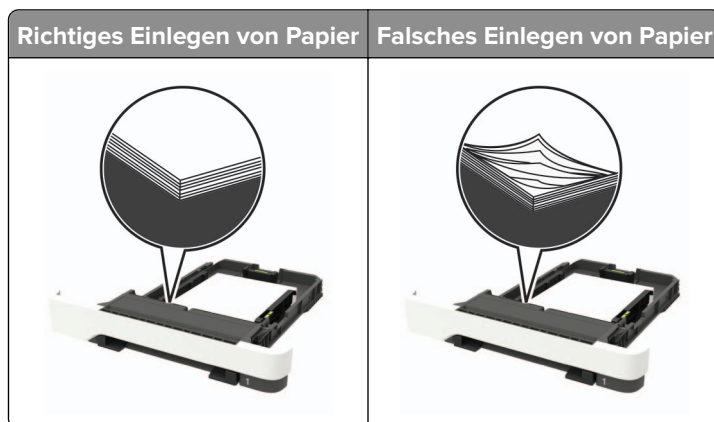

- Legen Sie kein Papier in ein Fach ein oder entfernen Sie welches, während der Drucker einen Druckauftrag ausführt.
- Legen Sie nicht zu viel Papier ein. Stellen Sie sicher, dass die Stapelhöhe die Markierung für die maximale Füllhöhe nicht überschreitet.
- Schieben Sie das Papier nicht in das Fach. Legen Sie das Papier wie in der Abbildung gezeigt ein.

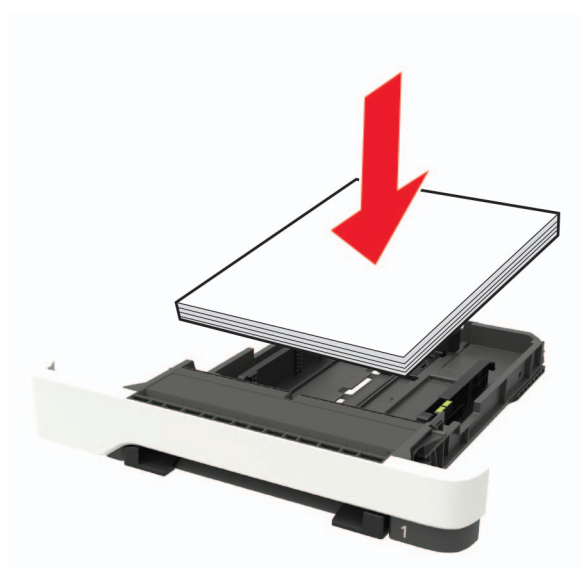

- Stellen Sie sicher, dass die Papierführungen richtig positioniert sind und nicht fest am Papier oder den Briefumschlägen anliegen.
- Schieben Sie das Fach fest in den Drucker ein, nachdem Sie Papier eingelegt haben.

### Verwenden von empfohlenem Papier

- Verwenden Sie nur empfohlenes Papier bzw. empfohlene Spezialdruckmedien.
- Legen Sie kein Papier ein, das Knitterspuren oder Falten aufweist bzw. feucht oder gewellt ist.
- Biegen Sie das Papier vor dem Einlegen in beide Richtungen, fächern Sie es auf, und gleichen Sie die Kanten an.

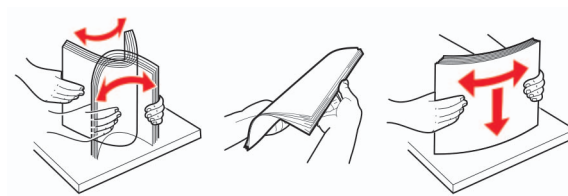

- Verwenden Sie kein Papier, das manuell zugeschnitten wurde.
- Legen Sie keine unterschiedlichen Papierformate, -gewichte oder -sorten in ein Fach ein.
- Stellen Sie sicher, dass Papierformat und -sorte auf dem Computer oder Druckerbedienfeld richtig eingestellt wurden.
- Lagern Sie das Papier entsprechend den Empfehlungen des Herstellers.

## Erkennen von Papierstaubereichen

#### Hinweise:

- Wenn "Stauassistent" auf "Ein" gesetzt ist, werden leere Seiten oder teilweise bedruckte Seiten nach dem Entfernen einer gestauten Seite vom Drucker ausgegeben. Überprüfen Sie Ihre gedruckte Ausgabe auf leere Seiten.
- Wenn "Nach Stau weiter" auf "Ein" oder "Auto" gesetzt ist, druckt der Drucker gestaute Seiten neu.



	Papierstaubereich
1	Automatische Dokumentenzuführung (ADZ)
2	Standardablage
3	In der Fixierstation
4	Unterhalb der Fixierstation
5	Duplexeinheit
6	Fächer

	Papierstaubereich
7	Universalzuführung
8	Manuelle Zuführung

## Papierstau in Fächern

- 1 Ziehen Sie das Fach heraus.



- 2 Entfernen Sie das gestaute Papier.

**Hinweis:** Stellen Sie sicher, dass alle Papierteile entfernt werden.



- 3 Schieben Sie das Fach in den Drucker.

## Papierstau in Klappe A

### Papierstau in der Fixierstation

- 1 Öffnen Sie die Klappen A und B.



**VORSICHT – HEISSE OBERFLÄCHE:** Das Innere des Druckers kann sehr heiß sein. Vermeiden Sie Verletzungen, indem Sie heiße Komponenten stets abkühlen lassen, bevor Sie ihre Oberfläche berühren.

**Warnung—Mögliche Schäden:** Berühren Sie den freiliegenden Metallrahmen des Druckers, bevor Sie den Drucker öffnen oder den Innenbereich des Druckers berühren, um Schäden durch elektrostatische Entladungen zu vermeiden.

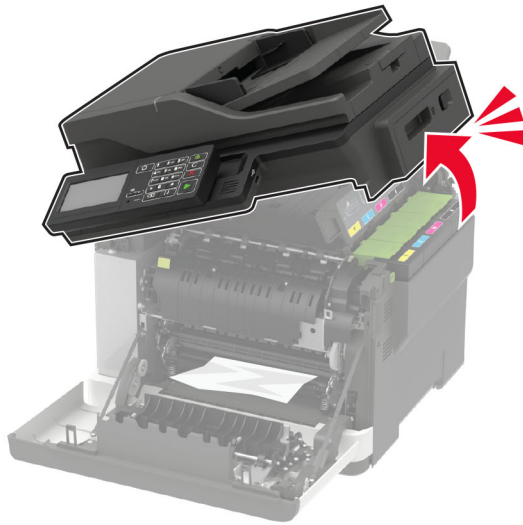
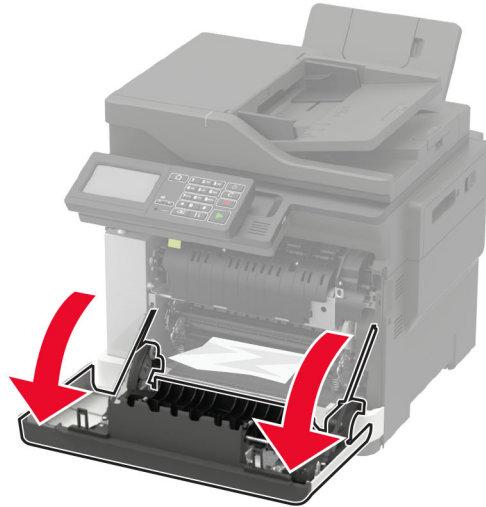

**2** Entfernen Sie das gestaute Papier.

**Hinweis:** Stellen Sie sicher, dass alle Papierteile entfernt werden.

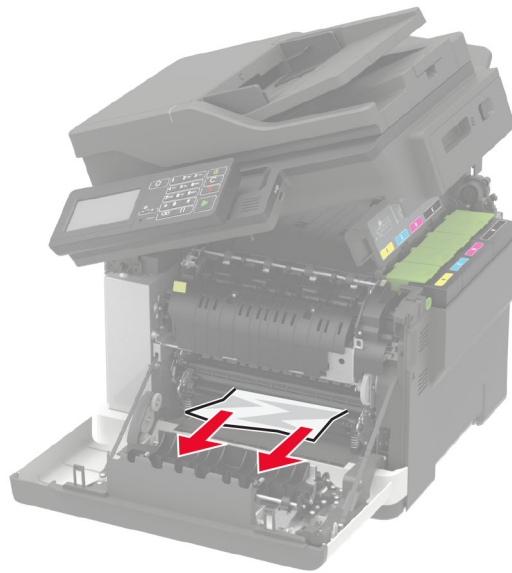

**3** Öffnen Sie die Zugriffsklappe der Fixierstation, und entfernen Sie das gestaute Papier.

**Hinweis:** Stellen Sie sicher, dass alle Papierteile entfernt werden.



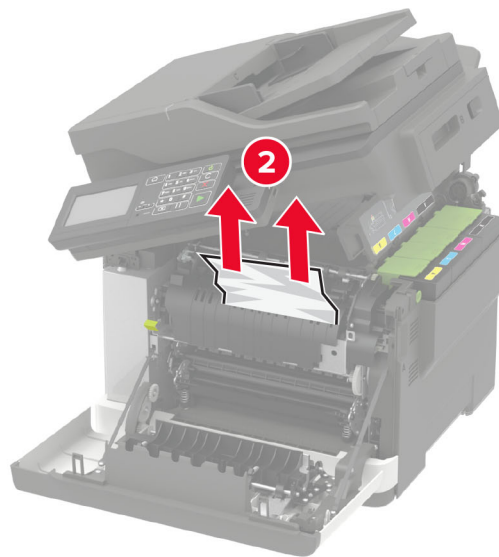
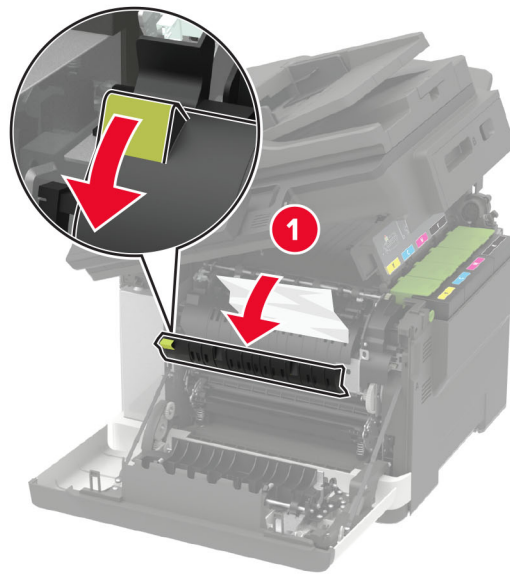

4 Schließen Sie die Klappen B und A.

### Papierstau in der Duplexeinheit

1 Öffnen Sie Klappe A.

 **VORSICHT – HEISSE OBERFLÄCHE:** Das Innere des Druckers kann sehr heiß sein. Vermeiden Sie Verletzungen, indem Sie heiße Komponenten stets abkühlen lassen, bevor Sie ihre Oberfläche berühren.

**Warnung—Mögliche Schäden:** Berühren Sie den freiliegenden Metallrahmen des Druckers, bevor Sie den Drucker öffnen oder den Innenbereich des Druckers berühren, um Schäden durch elektrostatische Entladungen zu vermeiden.

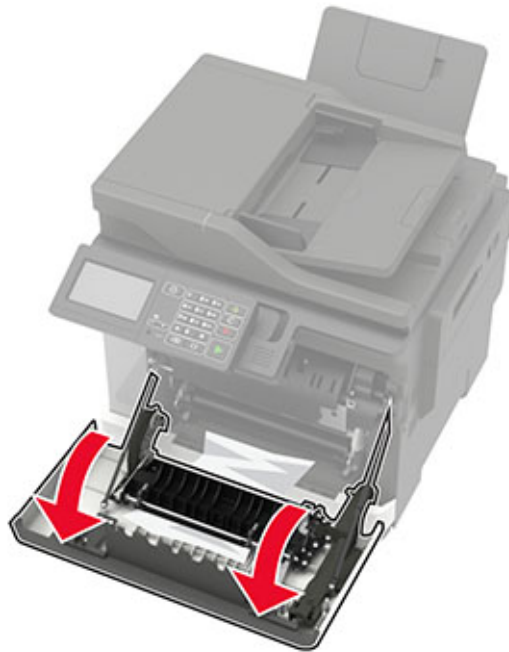

**2** Entfernen Sie das gestaute Papier.

**Hinweis:** Stellen Sie sicher, dass alle Papierteile entfernt werden.

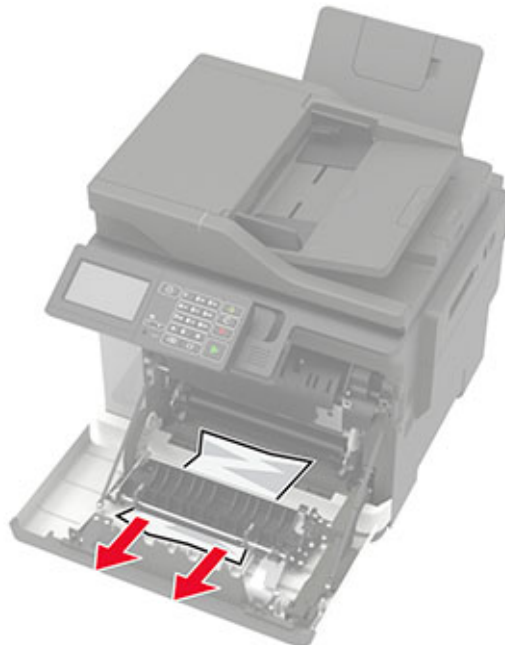

**3** Schließen Sie Klappe A.

## Papierstau im Standardfach

**1** Öffnen Sie Klappe B, und entfernen Sie dann u. U. gestautes Papier.

**Warnung—Mögliche Schäden:** Berühren Sie den freiliegenden Metallrahmen des Druckers, bevor Sie den Drucker öffnen oder den Innenbereich des Druckers berühren, um Schäden durch elektrostatische Entladungen zu vermeiden.

**Hinweis:** Stellen Sie sicher, dass alle Papierteile entfernt werden.



**2** Öffnen Sie Klappe A.



**VORSICHT – HEISSE OBERFLÄCHE:** Das Innere des Druckers kann sehr heiß sein. Vermeiden Sie Verletzungen, indem Sie heiße Komponenten stets abkühlen lassen, bevor Sie ihre Oberfläche berühren.



**3** Öffnen Sie die Zugriffsklappe der Fixierstation, und entfernen Sie das gestaute Papier.

**Hinweis:** Stellen Sie sicher, dass alle Papierteile entfernt werden.

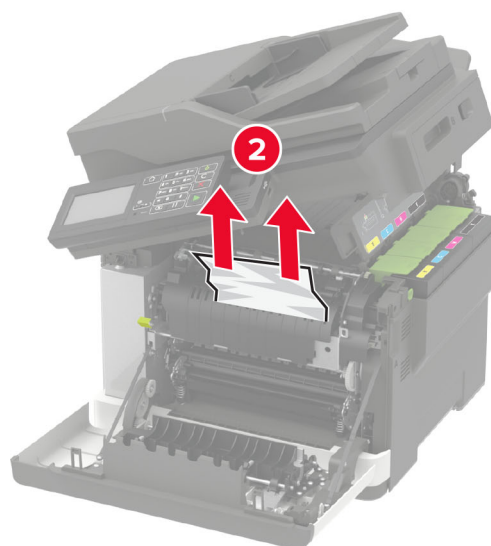
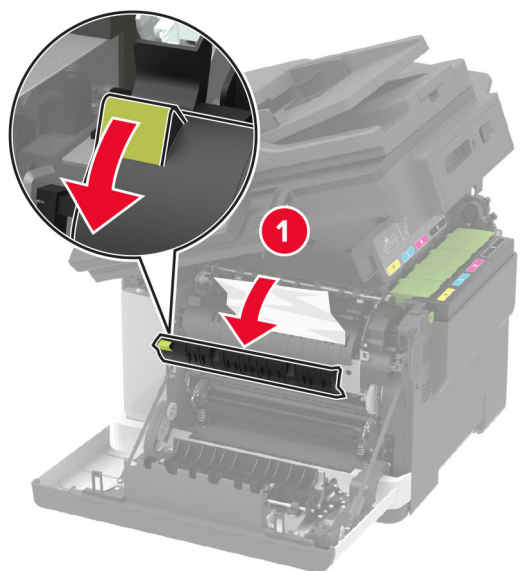

**4** Schließen Sie Klappen A und B.

## Papierstau in der Universalzuführung

**Hinweis:** Die Universalzuführung ist nur auf einigen Druckermodellen verfügbar.

- 1 Entnehmen Sie das Papier aus der Universalzuführung.

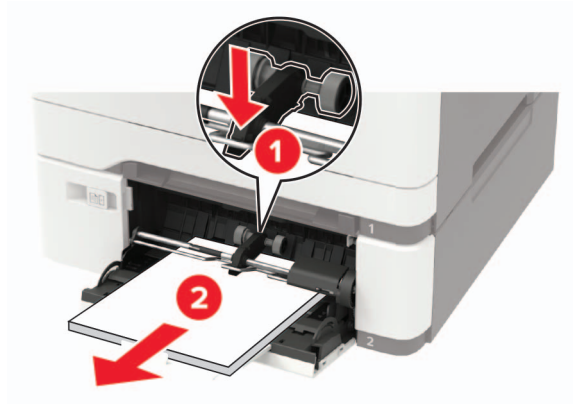

- 2 Entfernen Sie das gestaute Papier.

**Hinweis:** Stellen Sie sicher, dass alle Papierteile entfernt werden.

- 3 Biegen Sie das Papier vor dem Einlegen in beide Richtungen, fächern Sie es auf, und gleichen Sie die Kanten an.

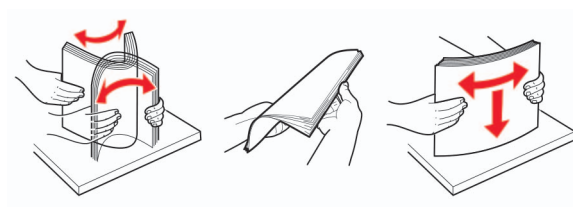

- 4 Erneutes Einlegen von Papier.



## Papierstau in der manuellen Zuführung

- 1 Ziehen Sie das Fach heraus.



- 2 Entfernen Sie das gestaute Papier.

**Hinweis:** Stellen Sie sicher, dass alle Papierteile entfernt werden.

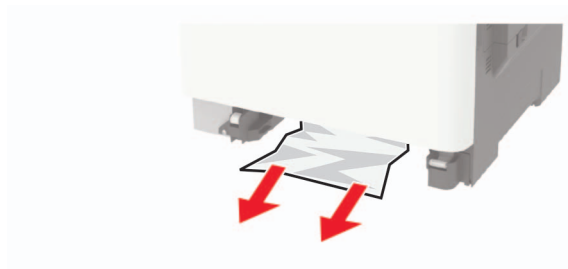

- 3 Schieben Sie das Fach in den Drucker.

## Papierstau in Klappe C

- 1 Entfernen Sie alle Originaldokumente aus dem ADZ-Fach.
- 2 Öffnen Sie Klappe C.

**Warnung—Mögliche Schäden:** Berühren Sie den freiliegenden Metallrahmen des Druckers, bevor Sie den Drucker öffnen oder den Innenbereich des Druckers berühren, um Schäden durch elektrostatische Entladungen zu vermeiden.

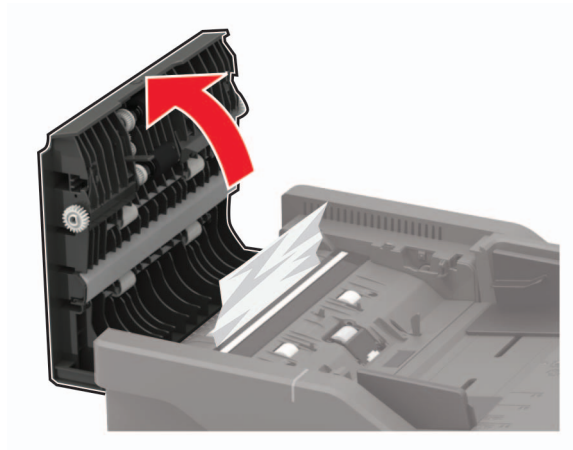

**3** Entfernen Sie das gestaute Papier.

**Hinweis:** Stellen Sie sicher, dass alle Papierteile entfernt werden.

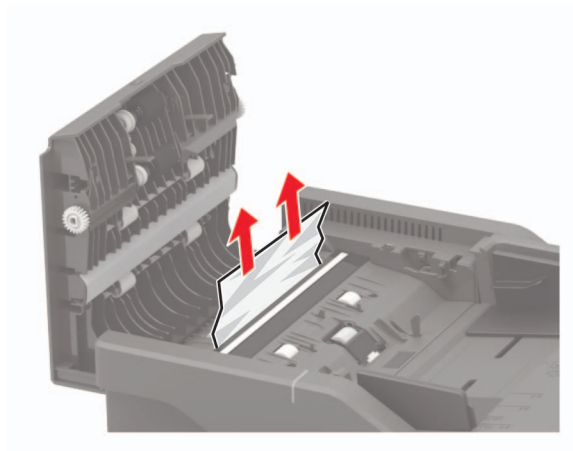

**4** Schließen Sie Klappe C.



# Fehlerbehebung

## Probleme mit der Netzwerkverbindung

### Embedded Web Server kann nicht geöffnet werden

Aktion	Ja	Nein
<p><b>Schritt 1</b> Überprüfen Sie, ob der Drucker eingeschaltet ist.</p> <p>Ist der Drucker eingeschaltet?</p>	Wechseln Sie zu Schritt 2.	Schalten Sie den Drucker ein.
<p><b>Schritt 2</b> Stellen Sie sicher, dass die IP-Adresse des Druckers stimmt. Ermitteln Sie die IP-Adresse des Druckers:</p> <ul style="list-style-type: none"> <li>• Über den Startbildschirm</li> <li>• Im Abschnitt TCP/IP des Menüs "Netzwerk/Anschlüsse"</li> <li>• Indem Sie eine Netzwerk-Konfigurationsseite oder Menüeinstellungsseite drucken und die Angaben im Abschnitt TCP/IP lesen</li> </ul> <p><b>Hinweis:</b> Die IP-Adresse wird in vier Zahlengruppen angezeigt, die durch Punkte voneinander abgetrennt sind. Zum Beispiel: 123.123.123.123.</p> <p>Stimmt die IP-Adresse des Druckers?</p>	Wechseln Sie zu Schritt 3.	Geben Sie die korrekte IP-Adresse des Druckers in das Adressfeld ein.
<p><b>Schritt 3</b> Überprüfen Sie, ob Sie einen unterstützten Browser haben:</p> <ul style="list-style-type: none"> <li>• Internet Explorer® Version 11 oder höher</li> <li>• Microsoft Edge™</li> <li>• Safari Version 10 oder höher</li> <li>• Google Chrome™ Version 60 oder höher</li> <li>• Mozilla Firefox Version 38.x oder höher</li> </ul> <p>Wird Ihr Browser unterstützt?</p>	Wechseln Sie zu Schritt 4.	Installieren Sie einen unterstützten Browser.
<p><b>Schritt 4</b> Die Netzwerkverbindung muss aktiv sein.</p> <p>Ist die Netzwerkverbindung aktiv?</p>	Wechseln Sie zu Schritt 5.	Wenden Sie sich an den Systemadministrator.
<p><b>Schritt 5</b> Stellen Sie sicher, dass die Kabelverbindungen zum Drucker und zum Druckserver ordnungsgemäß angeschlossen sind. Weitere Informationen finden Sie in der Dokumentation zu Ihrem Drucker.</p> <p>Sind die Kabel fest angeschlossen?</p>	Wechseln Sie zu Schritt 6.	Überprüfen Sie die Kabelverbindungen.

Aktion	Ja	Nein
<b>Schritt 6</b> Überprüfen Sie, ob die Webproxyserver deaktiviert sind.  Sind die Webproxyserver deaktiviert?	Wechseln Sie zu Schritt 7.	Wenden Sie sich an den Systemadministrator.
<b>Schritt 7</b> Greifen Sie auf den Embedded Web Server zu.  Ist der Zugriff auf den Embedded Web Server erfolgreich?	Das Problem wurde behoben.	Kontaktieren Sie den <a href="#">Kundendienst</a> .

## Flash-Laufwerk kann nicht gelesen werden

Aktion	Ja	Nein
<b>Schritt 1</b> Überprüfen Sie, ob der Drucker derzeit keinen anderen Druck-, Kopier-, Scan- oder Faxauftrag ausführt.  Ist der Drucker bereit?	Wechseln Sie zu Schritt 2.	Warten Sie, bis der Drucker den anderen Auftrag beendet hat.
<b>Schritt 2</b> Überprüfen Sie, ob das Flash-Laufwerk an den vorderen USB-Anschluss angeschlossen wurde. <b>Hinweis:</b> Das Flash-Laufwerk funktioniert nicht, wenn es an den hinteren USB-Anschluss angeschlossen wurde.  Ist das Flash-Laufwerk am richtigen Anschluss angeschlossen?	Wechseln Sie zu Schritt 3.	Schließen Sie das Flash-Laufwerk am richtigen Anschluss an.
<b>Schritt 3</b> Überprüfen Sie, ob das Flash-Laufwerk unterstützt wird. Weitere Informationen finden Sie unter " <a href="#">Unterstützte Flash-Laufwerke und Dateitypen</a> " auf Seite 44.  Wird das Flash-Laufwerk unterstützt?	Wechseln Sie zu Schritt 4.	Schließen Sie ein unterstütztes Flash-Laufwerk an.
<b>Schritt 4</b> <b>a</b> Überprüfen Sie, ob der USB-Anschluss aktiviert ist. Weitere Informationen finden Sie unter " <a href="#">Aktivieren des USB-Anschlusses</a> " auf Seite 190. <b>b</b> Entfernen Sie das Flash-Laufwerk und schließen Sie es erneut an.  Erkennt der Drucker das Flash-Laufwerk?	Das Problem wurde behoben.	Kontaktieren Sie den <a href="#">Kundendienst</a> .

## Aktivieren des USB-Anschlusses

Navigieren Sie im Bedienfeld zu:

**Einstellungen > Netzwerk/Anschlüsse > USB > USB-Anschluss aktivieren**

Drücken Sie bei Druckermodellen ohne Touchscreen , um durch die Einstellungen zu navigieren.

## Überprüfen der Druckerverbindung

1 Drucken Sie die Netzwerk-Konfigurationsseite.

Navigieren Sie im Bedienfeld zu:

**Einstellungen > Berichte > Netzwerk > Netzwerk-Konfigurationsseite**

Drücken Sie bei Druckermodellen ohne Touchscreen , um durch die Einstellungen zu navigieren.

2 Überprüfen Sie im ersten Abschnitt der Seite, ob als Status "Verbunden" angegeben ist.

Wenn der Status "Nicht verbunden" lautet, ist möglicherweise der LAN-Drop nicht aktiv oder das Netzwerkabel nicht eingesteckt oder fehlerhaft. Wenden Sie sich an den Administrator, um das Problem zu beheben.

## Hardwareoptionen, Probleme

### Interne Option wird nicht erkannt

Aktion	Ja	Nein
<p><b>Schritt 1</b> Schalten Sie den Drucker aus, warten Sie etwa 10 Sekunden lang und schalten Sie den Drucker dann wieder ein.</p> <p>Funktioniert die interne Option ordnungsgemäß?</p>	Das Problem wurde behoben.	Wechseln Sie zu Schritt 2.
<p><b>Schritt 2</b> Drucken Sie eine Menüeinstellungsseite, und überprüfen Sie, ob die interne Option in der Liste der installierten Funktionen aufgeführt ist.</p> <p>Ist die interne Option auf der Menüeinstellungsseite aufgeführt?</p>	Fahren Sie mit Schritt 4 fort.	Wechseln Sie zu Schritt 3.
<p><b>Schritt 3</b> Überprüfen Sie, ob die interne Option ordnungsgemäß auf der Controller-Platine installiert ist.</p> <ul style="list-style-type: none"> <li><b>a</b> Schalten Sie den Drucker aus, und ziehen Sie das Netzkabel aus der Steckdose.</li> <li><b>b</b> Stellen Sie sicher, dass die interne Option in den geeigneten Anschluss auf der Steuerungsplatine eingesetzt ist.</li> <li><b>c</b> Schließen Sie das Netzkabel an die Steckdose an und schalten Sie den Drucker ein.</li> </ul> <p> <b>VORSICHT – MÖGLICHE VERLETZUNGSGEFAHR</b> Um das Risiko eines Feuers oder eines elektrischen Schlags zu vermeiden, schließen Sie das Netzkabel an eine ordnungsgemäß geerdete Steckdose an, die sich in der Nähe des Geräts befindet und leicht zugänglich ist.</p> <p>Funktioniert die interne Option ordnungsgemäß?</p>	Das Problem wurde behoben.	Wechseln Sie zu Schritt 4.

Aktion	Ja	Nein
<p><b>Schritt 4</b></p> <p><b>a</b> Überprüfen Sie, ob die interne Option im Druckertreiber verfügbar ist.</p> <p><b>Hinweis:</b> Fügen Sie, falls erforderlich, die interne Option im Druckertreiber manuell hinzu, um sie für Druckaufträge zur Verfügung zu stellen. Weitere Informationen finden Sie unter <a href="#">"Hinzufügen verfügbarer Optionen im Druckertreiber" auf Seite 245.</a></p> <p><b>b</b> Senden Sie den Druckauftrag erneut.</p> <p>Funktioniert die interne Option ordnungsgemäß?</p>	Das Problem wurde behoben.	Kontaktieren Sie den <a href="#">Kundendienst</a> .

## Beschädigter Flash-Speicher gefunden

Probieren Sie eine oder mehrere der folgenden Methoden:

- Tauschen Sie den beschädigten Flash-Speicher aus.
- Wählen Sie auf dem Bedienfeld des Druckers die Option **Fortfahren** aus, um die Meldung zu löschen und den Druckvorgang fortzusetzen.
- Brechen Sie den aktuellen Druckauftrag ab.

## Nicht genügend freier Flash-Speicher für Ressourcen

Probieren Sie eine oder mehrere der folgenden Methoden:

- Wählen Sie auf dem Bedienfeld des Druckers **Fortfahren** aus, um die Meldung zu löschen und den Druckvorgang fortzusetzen.
- Löschen Sie Schriftarten, Makros und andere Daten, die im Flash-Speicher abgelegt sind.
- Installieren Sie einen größeren Flash-Speicher.

**Hinweis:** Geladene Schriftarten und Makros, die nicht zuvor in den Flash-Speicher geschrieben wurden, werden gelöscht.

## Unformatierter Flash-Speicher gefunden

Probieren Sie eine oder mehrere der folgenden Methoden:

- Wählen Sie auf dem Bedienfeld **Fortfahren** aus, um die Defragmentierung anzuhalten und den Druckvorgang fortzusetzen.
- Formatieren Sie den Flash-Speicher.

**Hinweis:** Wenn die Fehlermeldung weiterhin angezeigt wird, kann es sein, dass der Flash-Speicher beschädigt ist und ausgetauscht werden muss.

## Probleme mit Zubehör

### Kassette austauschen, falsche Druckerregion

Kaufen Sie eine Kassette mit der zur Druckerregion passenden Region oder kaufen Sie eine weltweit gültige Kassette, um dieses Problem zu beheben.

- Die erste Ziffer nach der 42 in der Nachricht gibt die Druckerregion an.
- Die zweite Ziffer nach der 42 in der Nachricht gibt die Region der Kassette an.

#### Drucker- und Tonerkassettenregionen

Region	Numerischer Code
Weltweit oder nicht definierte Region	0
Nordamerika (USA, Kanada)	1
Europäischer Wirtschaftsraum, Westeuropa, Nordische Länder, Schweiz	2
Asien und Pazifikraum	3
Lateinamerika	4
Restliches Europa, Naher Osten und Afrika	5
Australien, Neuseeland	6
Ungültige Region	9

**Hinweis:** Drucken Sie die Seiten zum Qualitätstest aus, um die Regionseinstellungen des Druckers und der Tonerkassette zu sehen. Navigieren Sie im Bedienfeld zu: **Einstellungen > Fehlerbehebung > Seiten zum Qualitätstest drucken.**

### Nicht von Lexmark stammendes Verbrauchsmaterial

Der Drucker hat festgestellt, dass Verbrauchsmaterialien oder Teile verwendet werden, die nicht von Lexmark stammen.

Ihr Lexmark Drucker funktioniert dann am besten, wenn Originalverbrauchsmaterialien und Originalteile von Lexmark verwendet werden. Die Verwendung von Verbrauchsmaterialien oder Teilen von Drittanbietern könnte die Leistung, Zuverlässigkeit oder Lebensdauer des Druckers und seiner Bildkomponenten beeinträchtigen.

Sämtliche Lebensdauerindikatoren sind darauf ausgerichtet, dass Verbrauchsmaterialien und Teile von Lexmark verwendet werden. Werden Verbrauchsmaterialien oder Teile von Drittanbietern verwendet, kann dies zu unvorhersehbaren Ergebnissen führen. Werden Bildkomponenten länger als vorgesehen verwendet, können der Lexmark Drucker oder entsprechende Komponenten dadurch beschädigt werden.

**Warnung—Mögliche Schäden:** Die Verwendung von Verbrauchsmaterialien oder Teilen von Drittanbietern kann sich auf die Garantie auswirken. Schäden, die durch die Verwendung von Verbrauchsmaterial oder Teilen von Drittanbietern entstanden sind, werden u. U. nicht durch die Garantie abgedeckt.

Wenn Sie diese Risiken einzeln und insgesamt akzeptieren und mit der Verwendung von Verbrauchsmaterial oder Teilen, bei dem bzw. bei denen es sich nicht um das Original handelt, für den Drucker fortfahren möchten, drücken Sie auf dem Bedienfeld gleichzeitig die Tasten **X** und **#** und halten Sie sie 15 Sekunden lang gedrückt.

Wenn Sie diese Risiken nicht akzeptieren möchten, nehmen Sie Verbrauchsmaterialien oder Teile eines Drittanbieters aus dem Drucker heraus und legen bzw. setzen Sie Originalverbrauchsmaterialien oder Originalteile von Lexmark ein. Weitere Informationen finden Sie unter "[Verwenden von Originalzubehör und -verbrauchsmaterialien von Lexmark](#)" auf Seite 155.

Falls der Drucker nicht druckt, nachdem Sie gleichzeitig die Tasten **X** und **#** drücken und 15 Sekunden lang gedrückt halten, setzen Sie den Verbrauchsmaterialzähler zurück.

**1** Navigieren Sie im Bedienfeld zu:

**Einstellungen > Gerät > Wartung > Konfigurationsmenü > Verbrauchsmaterial und Zähler**

**2** Wählen Sie den Teil bzw. das Verbrauchsmaterial aus, den bzw. das Sie zurücksetzen möchten, und wählen Sie dann **Start**.

**3** Lesen Sie die Warnmeldung und wählen Sie dann **Fortfahren**.

**4** Drücken Sie gleichzeitig **X** und **#** und halten Sie sie für 15 Sekunden gedrückt, um die Meldung zu löschen.

**Hinweis:** Wenn Sie die Verbrauchsmaterialzähler nicht zurücksetzen können, dann geben Sie den Artikel beim Händler zurück.

## Scannerwartung erforderlich, ADZ-Kit verwenden

Für den Drucker ist eine planmäßige Wartung fällig. Weitere Informationen finden Sie unter <http://support.lexmark.com> oder wenden Sie sich an den für Sie zuständigen Kundendienstvertreter, und geben Sie an, welche Meldung angezeigt wird.

## Probleme mit der Papierzufuhr

### Umschlägen kleben beim Drucken aneinander

Aktion	Ja	Nein
<p><b>Schritt 1</b></p> <p><b>a</b> Verwenden Sie einen Umschlag, der in einer trockenen Umgebung gelagert wurde.</p> <p><b>Hinweis:</b> Das Bedrucken von Briefumschlägen mit hohem Feuchtigkeitsgehalt kann zum Aneinanderkleben der selbstklebenden Laschen führen.</p> <p><b>b</b> Senden Sie den Druckauftrag.</p> <p>Kleben die Umschläge beim Drucken aneinander?</p>	Wechseln Sie zu Schritt 2.	Das Problem wurde behoben.

Aktion	Ja	Nein
<p><b>Schritt 2</b></p> <p><b>a</b> Stellen Sie sicher, dass die Option "Papiersorte" auf "Umschlag" eingestellt ist.</p> <p>Navigieren Sie im Bedienfeld zu:</p> <p><b>Einstellungen &gt; Papier &gt; Fachkonfiguration &gt; Papierformat/-sorte</b></p> <p>Drücken Sie bei Druckermodellen ohne Touchscreen , um durch die Einstellungen zu navigieren.</p> <p><b>b</b> Senden Sie den Druckauftrag.</p> <p>Kleben die Umschläge beim Drucken aneinander?</p>	<p>Kontaktieren Sie den <a href="#">Kundendienst</a>.</p>	<p>Das Problem wurde behoben.</p>

## Sortiertes Drucken funktioniert nicht

Aktion	Ja	Nein
<p><b>Schritt 1</b></p> <p><b>a</b> Wechseln Sie auf dem Druckerbedienfeld zu:</p> <p><b>Einstellungen &gt; Druck &gt; Layout &gt; Sortieren</b></p> <p>Drücken Sie bei Druckermodellen ohne Touchscreen , um durch die Einstellungen zu navigieren.</p> <p><b>b</b> Setzen Sie "Sortieren" auf <b>Ein</b>.</p> <p><b>c</b> Drucken Sie das Dokument.</p> <p>Die Seiten sortiert richtig gedruckt?</p>	<p>Das Problem wurde behoben.</p>	<p>Wechseln Sie zu Schritt 2.</p>
<p><b>Schritt 2</b></p> <p><b>a</b> Öffnen Sie im Dokument, das Sie drucken möchten, das Dialogfeld <b>Sortieren</b> aus.</p> <p><b>b</b> Drucken Sie das Dokument.</p> <p>Die Seiten sortiert richtig gedruckt?</p>	<p>Das Problem wurde behoben.</p>	<p>Wechseln Sie zu Schritt 3.</p>
<p><b>Schritt 3</b></p> <p><b>a</b> Verringern Sie die Anzahl der zu druckenden Seiten.</p> <p><b>b</b> Drucken Sie das Dokument.</p> <p>Die Seiten sortiert richtig gedruckt?</p>	<p>Das Problem wurde behoben.</p>	<p>Kontaktieren Sie den <a href="#">Kundendienst</a>.</p>

## Die Fachverbindung funktioniert nicht

Aktion	Ja	Nein
<p><b>Schritt 1</b></p> <p><b>a</b> Überprüfen Sie, ob die Fächer dasselbe Papierformat und dieselbe Papiersorte enthalten.</p> <p><b>b</b> Überprüfen Sie, ob die Papierführungen korrekt positioniert sind.</p> <p><b>c</b> Drucken Sie das Dokument.</p> <p>Sind die Fächer richtig verbunden?</p>	Das Problem wurde behoben.	Wechseln Sie zu Schritt 2.
<p><b>Schritt 2</b></p> <p><b>a</b> Navigieren Sie im Bedienfeld zu:  <b>Einstellungen &gt; Papier &gt; Fachkonfiguration &gt; Papierformat/Sorte</b></p> <p>Drücken Sie bei Druckermodellen ohne Touchscreen , um durch die Einstellungen zu navigieren.</p> <p><b>b</b> Stellen Sie sicher, dass die Einstellungen "Papierformat" und "Papiersorte" mit dem verknüpften Fach übereinstimmen.</p> <p><b>c</b> Drucken Sie das Dokument.</p> <p>Sind die Fächer richtig verbunden?</p>	Das Problem wurde behoben.	Wechseln Sie zu Schritt 3.
<p><b>Schritt 3</b></p> <p><b>a</b> Stellen Sie sicher, dass die Option "Fachverbindung" auf "Automatisch" eingestellt ist. Weitere Informationen finden Sie unter "<a href="#">Verbinden von Fächern</a>" auf Seite 36.</p> <p><b>b</b> Drucken Sie das Dokument.</p> <p>Sind die Fächer richtig verbunden?</p>	Das Problem wurde behoben.	Kontaktieren Sie den <a href="#">Kundendienst</a> .

## Es kommt häufig zu Papierstaus.

Aktion	Ja	Nein
<p><b>Schritt 1</b></p> <p><b>a</b> Ziehen Sie das Fach heraus.</p> <p><b>b</b> Überprüfen Sie, ob das Papier richtig eingelegt ist.</p> <p><b>Hinweise:</b></p> <ul style="list-style-type: none"> <li>• Stellen Sie sicher, dass die Papierführungen korrekt positioniert sind.</li> <li>• Stellen Sie sicher, dass die Stapelhöhe die Markierung für die maximale Füllhöhe nicht überschreitet.</li> <li>• Stellen Sie sicher, dass Sie nur auf Papier im empfohlenen Format und der angegebenen Sorte drucken.</li> </ul> <p><b>c</b> Schieben Sie das Fach in den Drucker.</p> <p><b>d</b> Drucken Sie das Dokument.</p> <p>Treten häufig Papierstaus auf?</p>	Wechseln Sie zu Schritt 2.	Das Problem wurde behoben.



Aktion	Ja	Nein
<p><b>Schritt 2</b></p> <p><b>a</b> Navigieren Sie im Bedienfeld zu:  <b>Einstellungen &gt; Papier &gt; Fachkonfiguration &gt; Papierformat/Sorte</b></p> <p>Drücken Sie bei Druckermodellen ohne Touchscreen , um durch die Einstellungen zu navigieren.</p> <p><b>b</b> Legen Sie das passende Papierformat und die Papiersorte fest.</p> <p><b>c</b> Drucken Sie das Dokument.</p> <p>Treten häufig Papierstaus auf?</p>	<p>Wechseln Sie zu Schritt 3.</p>	<p>Das Problem wurde behoben.</p>
<p><b>Schritt 3</b></p> <p><b>a</b> Legen Sie Papier aus einem neuen Paket ein.</p> <p><b>Hinweis:</b> Papier kann bei hoher Luftfeuchtigkeit feucht werden. Bewahren Sie Papier in der Originalverpackung auf, bis Sie es verwenden.</p> <p><b>b</b> Drucken Sie das Dokument.</p> <p>Treten häufig Papierstaus auf?</p>	<p>Kontaktieren Sie den <a href="#">Kundendienst</a>.</p>	<p>Das Problem wurde behoben.</p>

## Gestaute Seiten werden nicht neu gedruckt

Aktion	Ja	Nein
<p><b>a</b> Navigieren Sie im Bedienfeld zu:  <b>Einstellungen &gt; Gerät &gt; Benachrichtigungen &gt; Gestaute Seiten wiederherstellen</b></p> <p>Drücken Sie bei Druckermodellen ohne Touchscreen , um durch die Einstellungen zu navigieren.</p> <p><b>b</b> Wählen Sie <b>An</b> oder <b>Auto</b>, und wenden Sie dann die Änderungen an.</p> <p><b>c</b> Drucken Sie das Dokument.</p> <p>Werden die gestauten Seiten neu gedruckt?</p>	<p>Das Problem wurde behoben.</p>	<p>Kontaktieren Sie den <a href="#">Kundendienst</a>.</p>

# Druckerprobleme

## Druckqualität ist schlecht

### Leere oder weiße Seiten



**Hinweis:** Drucken Sie die Seiten für Druckqualitätstests aus, bevor Sie das Problem beheben. Gehen Sie an der Bedienerkonsole zu **Einstellungen > Fehlersuche > Seiten für Druckqualitätstests ausdrucken**.

Drücken Sie bei Druckermodellen ohne Touchscreen , um durch die Einstellungen zu navigieren.

Aktion	Ja	Nein
<p><b>a</b> Nehmen Sie das Beleuchtungskit heraus und setzen Sie es wieder ein.</p> <p><b>Warnung—Mögliche Schäden:</b> Setzen Sie das Belichtungskit keinem direkten Sonnenlicht aus. Wenn es zu lange dem Licht ausgesetzt ist, kann dies zu Problemen mit der Druckqualität führen.</p> <p><b>Warnung—Mögliche Schäden:</b> Berühren Sie nicht die Fotoleitertrommel unter dem Belichtungskit. Dies kann Auswirkungen auf die Qualität zukünftiger Aufträge haben.</p> <p><b>b</b> Drucken Sie das Dokument.</p> <p>Gibt der Drucker leere oder weiße Seiten aus?</p>	<p>Kontaktieren Sie den <a href="#">Kundendienst</a>.</p>	<p>Das Problem wurde behoben.</p>

### Zu dunkler Druck



**Hinweis:** Drucken Sie die Seiten für Druckqualitätstests aus, bevor Sie das Problem beheben. Gehen Sie an der Bedienerkonsole zu **Einstellungen > Fehlersuche > Seiten für Druckqualitätstests ausdrucken**.

Drücken Sie bei Druckermodellen ohne Touchscreen , um durch die Einstellungen zu navigieren.

Aktion	Ja	Nein
<p><b>Schritt 1</b></p> <p><b>a</b> Farbanpassung ausführen.            Navigieren Sie im Bedienfeld zu:  <b>Einstellungen &gt; Druck &gt; Qualität &gt; Erweiterte Bildfunktionen &gt; Farbanpassung</b></p> <p><b>b</b> Drucken Sie das Dokument.</p> <p>Ist der Ausdruck zu dunkel?</p>	Wechseln Sie zu Schritt 2.	Das Problem wurde behoben.
<p><b>Schritt 2</b></p> <p><b>a</b> Verringern Sie den Tonerauftrag je nach Betriebssystem im Dialogfeld "Druckeinstellungen" oder "Drucken".  <b>Hinweis:</b> Sie können die Einstellung auch auf dem Bedienfeld des Druckers ändern. Wechseln Sie zu:  <b>Einstellungen &gt; Drucken &gt; Qualität &gt; Toner Auftrag</b></p> <p><b>b</b> Drucken Sie das Dokument.</p> <p>Ist der Ausdruck zu dunkel?</p>	Wechseln Sie zu Schritt 3.	Das Problem wurde behoben.
<p><b>Schritt 3</b></p> <p><b>a</b> Geben Sie die Papiersorte je nach Betriebssystem im Dialogfeld "Druckeinstellungen" oder "Drucken" an.  <b>Hinweise:</b></p> <ul style="list-style-type: none"> <li>• Stellen Sie sicher, dass die Einstellung dem eingelegten Papier entspricht.</li> <li>• Sie können die Einstellung auch auf dem Bedienfeld des Druckers ändern. Wechseln Sie zu:  <b>Einstellungen &gt; Papier &gt; Fachkonfiguration &gt; Papierformat/-sorte</b></li> </ul> <p><b>b</b> Drucken Sie das Dokument.</p> <p>Ist der Ausdruck zu dunkel?</p>	Wechseln Sie zu Schritt 4.	Das Problem wurde behoben.
<p><b>Schritt 4</b></p> <p>Überprüfen Sie, ob das Papier eine strukturierte oder raue Oberfläche hat.</p> <p>Drucken Sie auf strukturiertem oder rauem Papier?</p>	Wechseln Sie zu Schritt 5.	Fahren Sie mit Schritt 6 fort.
<p><b>Schritt 5</b></p> <p><b>a</b> Ersetzen Sie das strukturierte oder raue Papier durch Normalpapier.</p> <p><b>b</b> Drucken Sie das Dokument.</p> <p>Ist der Ausdruck zu dunkel?</p>	Wechseln Sie zu Schritt 6.	Das Problem wurde behoben.

Aktion	Ja	Nein
<p><b>Schritt 6</b></p> <p><b>a</b> Legen Sie Papier aus einem neuen Paket ein.</p> <p><b>Hinweis:</b> Papier kann bei hoher Luftfeuchtigkeit feucht werden. Bewahren Sie Papier in der Originalverpackung auf, bis Sie es verwenden.</p> <p><b>b</b> Drucken Sie das Dokument.</p> <p>Ist der Ausdruck zu dunkel?</p>	<p>Kontaktieren Sie den <a href="#">Kundendienst</a>.</p>	<p>Das Problem wurde behoben.</p>

**Geisterbilder**

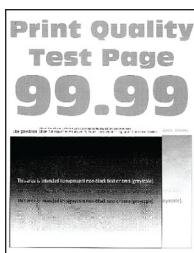

**Hinweis:** Drucken Sie die Seiten für Druckqualitätstests aus, bevor Sie das Problem beheben. Gehen Sie an der Bedienerkonsole zu **Einstellungen > Fehlersuche > Seiten für Druckqualitätstests ausdrucken**.

Drücken Sie bei Druckermodellen ohne Touchscreen , um durch die Einstellungen zu navigieren.

Aktion	Ja	Nein
<p><b>Schritt 1</b></p> <p><b>a</b> Legen Sie die richtige Papiersorte in das Fach.</p> <p><b>b</b> Drucken Sie das Dokument.</p> <p>Treten Geisterbilder auf dem Ausdruck auf?</p>	<p>Wechseln Sie zu Schritt 2.</p>	<p>Das Problem wurde behoben.</p>
<p><b>Schritt 2</b></p> <p><b>a</b> Geben Sie die Papiersorte je nach Betriebssystem im Dialogfeld "Druckeinstellungen" oder "Drucken" an.</p> <p><b>Hinweise:</b></p> <ul style="list-style-type: none"> <li>• Stellen Sie sicher, dass die Einstellung dem eingelegten Papier entspricht.</li> <li>• Sie können die Einstellung auch auf dem Bedienfeld des Druckers ändern. Wechseln Sie zu:</li> </ul> <p><b>Einstellungen &gt; Papier &gt; Fachkonfiguration &gt; Papierformat/-sorte</b></p> <p><b>b</b> Drucken Sie das Dokument.</p> <p>Treten Geisterbilder auf dem Ausdruck auf?</p>	<p>Wechseln Sie zu Schritt 3.</p>	<p>Das Problem wurde behoben.</p>

Aktion	Ja	Nein
<p><b>Schritt 3</b></p> <p><b>a</b> Farbanpassung ausführen. Navigieren Sie im Bedienfeld zu: <b>Einstellungen &gt; Druck &gt; Qualität &gt; Erweiterte Bildfunktionen &gt; Farbanpassung</b></p> <p><b>b</b> Drucken Sie das Dokument.</p> <p>Treten Geisterbilder auf dem Ausdruck auf?</p>	Wechseln Sie zu Schritt 4.	Das Problem wurde behoben.
<p><b>Schritt 4</b></p> <p><b>a</b> Nehmen Sie das Beleuchtungskit heraus und setzen Sie es wieder ein. <b>Warnung—Mögliche Schäden:</b> Setzen Sie das Belichtungskit keinem direkten Sonnenlicht aus. Wenn sie zu lange dem Licht ausgesetzt ist, kann dies zu Problemen mit der Druckqualität führen. <b>Warnung—Mögliche Schäden:</b> Berühren Sie nicht die Fotoleitertrommel unter dem Belichtungskit. Dies kann Auswirkungen auf die Qualität zukünftiger Aufträge haben.</p> <p><b>b</b> Drucken Sie das Dokument.</p> <p>Treten Geisterbilder auf dem Ausdruck auf?</p>	Kontaktieren Sie den <a href="#">Kundendienst</a> .	Das Problem wurde behoben.

## Grauer oder farbiger Hintergrund

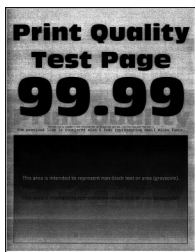

**Hinweis:** Drucken Sie die Seiten für Druckqualitätstests aus, bevor Sie das Problem beheben. Gehen Sie an der Bedienerkonsole zu **Einstellungen > Fehlersuche > Seiten für Druckqualitätstests ausdrucken**.

Drücken Sie bei Druckermodellen ohne Touchscreen , um durch die Einstellungen zu navigieren.

Aktion	Ja	Nein
<p><b>Schritt 1</b></p> <p><b>a</b> Farbanpassung ausführen. Navigieren Sie im Bedienfeld zu: <b>Einstellungen &gt; Druck &gt; Qualität &gt; Erweiterte Bildfunktionen &gt; Farbanpassung</b></p> <p><b>b</b> Drucken Sie das Dokument.</p> <p>Ist auf den Ausdrucken ein grauer oder farbiger Hintergrund zu sehen?</p>	Wechseln Sie zu Schritt 2.	Das Problem wurde behoben.

Aktion	Ja	Nein
<p><b>Schritt 2</b></p> <p><b>a</b> Nehmen Sie das Beleuchtungskit heraus und setzen Sie es wieder ein.</p> <p><b>Warnung—Mögliche Schäden:</b> Setzen Sie das Belichtungskit keinem direkten Sonnenlicht aus. Wenn es zu lange dem Licht ausgesetzt ist, kann dies zu Problemen mit der Druckqualität führen.</p> <p><b>Warnung—Mögliche Schäden:</b> Berühren Sie nicht die Fotoleitertrommel unter dem Belichtungskit. Dies kann Auswirkungen auf die Qualität zukünftiger Aufträge haben.</p> <p><b>b</b> Drucken Sie das Dokument.</p> <p>Ist auf den Ausdrucken ein grauer oder farbiger Hintergrund zu sehen?</p>	<p>Kontaktieren Sie den <a href="#">Kundendienst</a>.</p>	<p>Das Problem wurde behoben.</p>

**Falsche Ränder**



Aktion	Ja	Nein
<p><b>Schritt 1</b></p> <p><b>a</b> Schieben Sie die Papierführungen in die für das eingelegte Papier vorgesehene Position.</p> <p><b>b</b> Drucken Sie das Dokument.</p> <p>Sind die Ränder richtig?</p>	<p>Das Problem wurde behoben.</p>	<p>Wechseln Sie zu Schritt 2.</p>
<p><b>Schritt 2</b></p> <p><b>a</b> Stellen Sie die Papiergröße vom Bedienfeld aus ein. Wechseln Sie zu:</p> <p><b>Einstellungen &gt; Papier &gt; Fachkonfiguration &gt; Papierformat/-sorte</b></p> <p><b>b</b> Drucken Sie das Dokument.</p> <p>Sind die Ränder richtig?</p>	<p>Das Problem wurde behoben.</p>	<p>Wechseln Sie zu Schritt 3.</p>
<p><b>Schritt 3</b></p> <p><b>a</b> Geben Sie die Papiergröße je nach Betriebssystem im Dialogfeld "Druckeinstellungen" oder "Drucken" an.</p> <p><b>Hinweis:</b> Stellen Sie sicher, dass die Einstellung dem eingelegten Papier entspricht.</p> <p><b>b</b> Drucken Sie das Dokument.</p> <p>Sind die Ränder richtig?</p>	<p>Das Problem wurde behoben.</p>	<p>Kontaktieren Sie den <a href="#">Kundendienst</a>.</p>

## Zu heller Druck

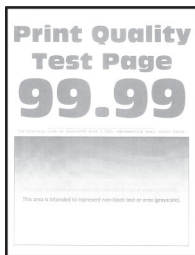

**Hinweis:** Drucken Sie die Seiten für Druckqualitätstests aus, bevor Sie das Problem beheben. Gehen Sie an der Bedienerkonsole zu **Einstellungen > Fehlersuche > Seiten für Druckqualitätstests ausdrucken**.

Drücken Sie bei Druckermodellen ohne Touchscreen , um durch die Einstellungen zu navigieren.

Aktion	Ja	Nein
<p><b>Schritt 1</b></p> <p><b>a</b> Farbanpassung ausführen.            Navigieren Sie im Bedienfeld zu:  <b>Einstellungen &gt; Druck &gt; Qualität &gt; Erweiterte Bildfunktionen &gt; Farbanpassung</b></p> <p><b>b</b> Drucken Sie das Dokument.</p> <p>Ist der Ausdruck blass?</p>	<p>Wechseln Sie zu Schritt 2.</p>	<p>Das Problem wurde behoben.</p>
<p><b>Schritt 2</b></p> <p><b>a</b> Erhöhen Sie den Tonerauftrag je nach Betriebssystem im Dialogfeld "Druckeinstellungen" oder "Drucken".  <b>Hinweis:</b> Sie können die Einstellung auch auf dem Bedienfeld des Druckers ändern. Wechseln Sie zu:  <b>Einstellungen &gt; Drucken &gt; Qualität &gt; Tonerauftrag</b></p> <p><b>b</b> Drucken Sie das Dokument.</p> <p>Ist der Ausdruck blass?</p>	<p>Wechseln Sie zu Schritt 3.</p>	<p>Das Problem wurde behoben.</p>
<p><b>Schritt 3</b></p> <p><b>a</b> Deaktivieren des Farbsparmodus.            Navigieren Sie im Bedienfeld zu:  <b>Einstellungen &gt; Drucken &gt; Qualität &gt; Farbsparmodus</b></p> <p><b>b</b> Drucken Sie das Dokument.</p> <p>Ist der Ausdruck blass?</p>	<p>Wechseln Sie zu Schritt 4.</p>	<p>Das Problem wurde behoben.</p>

Aktion	Ja	Nein
<p><b>Schritt 4</b></p> <p><b>a</b> Geben Sie die Papiersorte je nach Betriebssystem im Dialogfeld "Druckeinstellungen" oder "Drucken" an.</p> <p><b>Hinweise:</b></p> <ul style="list-style-type: none"> <li>• Stellen Sie sicher, dass die Einstellung dem eingelegten Papier entspricht.</li> <li>• Sie können die Einstellung auch auf dem Bedienfeld des Druckers ändern. Wechseln Sie zu:</li> </ul> <p><b>Einstellungen &gt; Papier &gt; Fachkonfiguration &gt; Papierformat/-sorte</b></p> <p><b>b</b> Drucken Sie das Dokument.</p> <p>Ist der Ausdruck blass?</p>	Wechseln Sie zu Schritt 5.	Das Problem wurde behoben.
<p><b>Schritt 5</b></p> <p>Überprüfen Sie, ob das Papier eine strukturierte oder raue Oberfläche hat.</p> <p>Drucken Sie auf strukturiertem oder rauem Papier?</p>	Wechseln Sie zu Schritt 6.	Fahren Sie mit Schritt 7 fort.
<p><b>Schritt 6</b></p> <p><b>a</b> Ersetzen Sie das strukturierte oder raue Papier durch Normalpapier.</p> <p><b>b</b> Drucken Sie das Dokument.</p> <p>Ist der Ausdruck blass?</p>	Fahren Sie mit Schritt 7 fort.	Das Problem wurde behoben.
<p><b>Schritt 7</b></p> <p><b>a</b> Legen Sie Papier aus einem neuen Paket ein.</p> <p><b>Hinweis:</b> Papier kann bei hoher Luftfeuchtigkeit feucht werden. Bewahren Sie Papier in der Originalverpackung auf, bis Sie es verwenden.</p> <p><b>b</b> Drucken Sie das Dokument.</p> <p>Ist der Ausdruck blass?</p>	Wechseln Sie zu Schritt 8.	Das Problem wurde behoben.
<p><b>Schritt 8</b></p> <p><b>a</b> Nehmen Sie das Beleuchtungskit heraus und setzen Sie es wieder ein.</p> <p><b>Warnung—Mögliche Schäden:</b> Setzen Sie das Belichtungskit keinem direkten Sonnenlicht aus. Wenn sie zu lange dem Licht ausgesetzt ist, kann dies zu Problemen mit der Druckqualität führen.</p> <p><b>Warnung—Mögliche Schäden:</b> Berühren Sie nicht die Fotoleitertrommel unter dem Belichtungskit. Dies kann Auswirkungen auf die Qualität zukünftiger Aufträge haben.</p> <p><b>b</b> Drucken Sie das Dokument.</p> <p>Ist der Ausdruck blass?</p>	Kontaktieren Sie den <a href="#">Kundendienst</a> .	Das Problem wurde behoben.



### Fehlende Farben

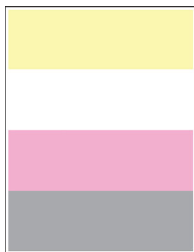

**Hinweis:** Drucken Sie die Seiten für Druckqualitätstests aus, bevor Sie das Problem beheben. Gehen Sie an der Bedienerkonsole zu **Einstellungen > Fehlersuche > Seiten für Druckqualitätstests ausdrucken**.

Drücken Sie bei Druckermodellen ohne Touchscreen **OK**, um durch die Einstellungen zu navigieren.

Aktion	Ja	Nein
<p><b>a</b> Nehmen Sie die Tonerkassette mit der fehlenden Farbe heraus.</p> <p><b>b</b> Entfernen Sie das Belichtungskit.  <b>Warnung—Mögliche Schäden:</b> Setzen Sie das Belichtungskit keinem direkten Sonnenlicht aus. Wenn es zu lange dem Licht ausgesetzt ist, kann dies zu Problemen mit der Druckqualität führen.</p> <p><b>Warnung—Mögliche Schäden:</b> Berühren Sie nicht die Fotoleitertrommel unter dem Belichtungskit. Dies kann Auswirkungen auf die Qualität zukünftiger Aufträge haben.</p> <p><b>c</b> Entfernen Sie die leere Entwicklereinheit, und setzen Sie anschließend eine neue für die fehlende Farbe ein.</p> <p><b>d</b> Setzen Sie das neue Belichtungskit ein.</p> <p><b>e</b> Setzen Sie die Tonerkassette ein.</p> <p><b>f</b> Drucken Sie das Dokument.</p> <p>Fehlen einige Farben auf den Ausdrucken?</p>	<p>Kontaktieren Sie den <a href="#">Kundendienst</a>.</p>	<p>Das Problem wurde behoben.</p>

### Fleckige Drucke und Punkte



**Hinweis:** Drucken Sie die Seiten für Druckqualitätstests aus, bevor Sie das Problem beheben. Gehen Sie an der Bedienerkonsole zu **Einstellungen > Fehlersuche > Seiten für Druckqualitätstests ausdrucken**.

Drücken Sie bei Druckermodellen ohne Touchscreen **OK**, um durch die Einstellungen zu navigieren.

Aktion	Ja	Nein
<p><b>Schritt 1</b> Überprüfen Sie den Drucker auf ausgelaufene Tonerverunreinigungen.</p> <p>Ist der Drucker frei von ausgelaufenem Toner?</p>	Wechseln Sie zu Schritt 2.	Kontaktieren Sie den <a href="#">Kundendienst</a> .
<p><b>Schritt 2</b> <b>a</b> Navigieren Sie im Bedienfeld zu: <b>Einstellungen &gt; Papier &gt; Fachkonfiguration &gt; Papierformat/-sorte</b> <b>b</b> Überprüfen Sie, ob die Einstellungen für Papierformat und Papiersorte dem eingelegten Papier entsprechen. <b>Hinweis:</b> Stellen Sie sicher, dass das Papier keine strukturierte oder raue Oberfläche hat.</p> <p>Stimmen die Einstellungen überein?</p>	Fahren Sie mit Schritt 4 fort.	Wechseln Sie zu Schritt 3.
<p><b>Schritt 3</b> <b>a</b> Geben Sie Papierformat und Papiersorte je nach Betriebssystem im Dialogfeld "Druckeinstellungen" oder "Drucken" an. <b>Hinweis:</b> Stellen Sie sicher, dass die Einstellungen dem im Fach eingelegten Papier entsprechen. <b>b</b> Drucken Sie das Dokument.</p> <p>Ist der Ausdruck fleckig?</p>	Wechseln Sie zu Schritt 4.	Das Problem wurde behoben.
<p><b>Schritt 4</b> <b>a</b> Legen Sie Papier aus einem neuen Paket ein. <b>Hinweis:</b> Papier kann bei hoher Luftfeuchtigkeit feucht werden. Bewahren Sie Papier in der Originalverpackung auf, bis Sie es verwenden. <b>b</b> Drucken Sie das Dokument.</p> <p>Ist der Ausdruck fleckig?</p>	Wechseln Sie zu Schritt 5.	Das Problem wurde behoben.
<p><b>Schritt 5</b> <b>a</b> Nehmen Sie das Beleuchtungskit heraus und setzen Sie es wieder ein. <b>Warnung—Mögliche Schäden:</b> Setzen Sie das Belichtungskit keinem direkten Sonnenlicht aus. Wenn sie zu lange dem Licht ausgesetzt ist, kann dies zu Problemen mit der Druckqualität führen. <b>Warnung—Mögliche Schäden:</b> Berühren Sie nicht die Fotoleitertrommel unter dem Belichtungskit. Dies kann Auswirkungen auf die Qualität zukünftiger Aufträge haben. <b>b</b> Drucken Sie das Dokument.</p> <p>Ist der Ausdruck fleckig?</p>	Kontaktieren Sie den <a href="#">Kundendienst</a> .	Das Problem wurde behoben.

## Papier wellt sich



Aktion	Ja	Nein
<p><b>Schritt 1</b></p> <p><b>a</b> Bringen Sie die Führungen im Fach für das eingelegte Papier in die richtige Position.</p> <p><b>b</b> Drucken Sie das Dokument.</p> <p>Ist das Papier gewellt?</p>	Wechseln Sie zu Schritt 2.	Das Problem wurde behoben.
<p><b>Schritt 2</b></p> <p><b>a</b> Geben Sie die Papiersorte je nach Betriebssystem im Dialogfeld "Druckeinstellungen" oder "Drucken" an.</p> <p><b>Hinweise:</b></p> <ul style="list-style-type: none"> <li>• Stellen Sie sicher, dass die Einstellung dem eingelegten Papier entspricht.</li> <li>• Sie können die Einstellung auch auf dem Bedienfeld des Druckers ändern. Wechseln Sie zu:</li> </ul> <p><b>Einstellungen &gt; Papier &gt; Fachkonfiguration &gt; Papierformat/-sorte</b></p> <p><b>b</b> Drucken Sie das Dokument.</p> <p>Ist das Papier gewellt?</p>	Wechseln Sie zu Schritt 3.	Das Problem wurde behoben.
<p><b>Schritt 3</b></p> <p>Drucken Sie auf der anderen Seite des Papiers.</p> <p><b>a</b> Entfernen Sie das Papier, drehen Sie es um, und legen Sie es anschließend wieder ein.</p> <p><b>b</b> Drucken Sie das Dokument.</p> <p>Ist das Papier gewellt?</p>	Wechseln Sie zu Schritt 4.	Das Problem wurde behoben.
<p><b>Schritt 4</b></p> <p><b>a</b> Legen Sie Papier aus einem neuen Paket ein.</p> <p><b>Hinweis:</b> Papier kann bei hoher Luftfeuchtigkeit feucht werden. Bewahren Sie Papier in der Originalverpackung auf, bis Sie es verwenden.</p> <p><b>b</b> Drucken Sie das Dokument.</p> <p>Ist das Papier gewellt?</p>	Kontaktieren Sie den <a href="#">Kundendienst</a> .	Das Problem wurde behoben.

### Schiefer oder verzerrter Ausdruck



**Hinweis:** Drucken Sie die Seiten für Druckqualitätstests aus, bevor Sie das Problem beheben. Gehen Sie an der Bedienerkonsole zu **Einstellungen > Fehlersuche > Seiten für Druckqualitätstests ausdrucken**.

Drücken Sie bei Druckermodellen ohne Touchscreen , um durch die Einstellungen zu navigieren.

Aktion	Ja	Nein
<p><b>Schritt 1</b></p> <p><b>a</b> Bringen Sie die Papierführungen im Fach für das eingelegte Papier in die richtige Position.</p> <p><b>b</b> Drucken Sie das Dokument.</p> <p>Ist der Ausdruck schief oder verzerrt?</p>	<p>Wechseln Sie zu Schritt 2.</p>	<p>Das Problem wurde behoben.</p>
<p><b>Schritt 2</b></p> <p><b>a</b> Legen Sie Papier aus einem neuen Paket ein.</p> <p><b>Hinweis:</b> Papier kann bei hoher Luftfeuchtigkeit feucht werden. Bewahren Sie Papier in der Originalverpackung auf, bis Sie es verwenden.</p> <p><b>b</b> Drucken Sie das Dokument.</p> <p>Ist der Ausdruck schief oder verzerrt?</p>	<p>Wechseln Sie zu Schritt 3.</p>	<p>Das Problem wurde behoben.</p>
<p><b>Schritt 3</b></p> <p><b>a</b> Überprüfen Sie, ob das eingelegte Papier unterstützt wird.</p> <p><b>Hinweis:</b> Wenn das Papier nicht unterstützt wird, legen Sie ein unterstütztes Papier ein.</p> <p><b>b</b> Drucken Sie das Dokument.</p> <p>Ist der Ausdruck schief oder verzerrt?</p>	<p>Kontaktieren Sie den <a href="#">Kundendienst</a>.</p>	<p>Das Problem wurde behoben.</p>

### Vollflächige Farb- oder schwarze Bilder

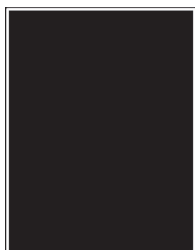

**Hinweis:** Drucken Sie die Seiten für Druckqualitätstests aus, bevor Sie das Problem beheben. Gehen Sie an der Bedienerkonsole zu **Einstellungen > Fehlersuche > Seiten für Druckqualitätstests ausdrucken**.

Drücken Sie bei Druckermodellen ohne Touchscreen , um durch die Einstellungen zu navigieren.

Aktion	Ja	Nein
<p><b>a</b> Nehmen Sie das Belichtungskit heraus und setzen Sie es wieder ein.</p> <p><b>Warnung—Mögliche Schäden:</b> Setzen Sie das Belichtungskit keinem direkten Sonnenlicht aus. Wenn es zu lange dem Licht ausgesetzt ist, kann dies zu Problemen mit der Druckqualität führen.</p> <p><b>Warnung—Mögliche Schäden:</b> Berühren Sie nicht die Fotoleitertrommel unter dem Belichtungskit. Dies kann Auswirkungen auf die Qualität zukünftiger Aufträge haben.</p> <p><b>b</b> Drucken Sie das Dokument.</p> <p>Gibt der Drucker vollflächige Farb- oder schwarze Bilder aus?</p>	<p>Kontaktieren Sie den <a href="#">Kundendienst</a>.</p>	<p>Das Problem wurde behoben.</p>

### Abgeschnittene Texte oder Bilder



**Hinweis:** Drucken Sie die Seiten für Druckqualitätstests aus, bevor Sie das Problem beheben. Gehen Sie an der Bedienerkonsole zu **Einstellungen > Fehlersuche > Seiten für Druckqualitätstests ausdrucken**.

Drücken Sie bei Druckermodellen ohne Touchscreen , um durch die Einstellungen zu navigieren.

Aktion	Ja	Nein
<p><b>Schritt 1</b></p> <p><b>a</b> Bringen Sie die Papierführungen im Fach für das eingelegte Papier in die richtige Position.</p> <p><b>b</b> Drucken Sie das Dokument.</p> <p>Sind Text oder Bilder abgeschnitten?</p>	<p>Wechseln Sie zu Schritt 2.</p>	<p>Das Problem wurde behoben.</p>

Aktion	Ja	Nein
<p><b>Schritt 2</b></p> <p><b>a</b> Geben Sie die Papiergröße je nach Betriebssystem im Dialogfeld "Druckeinstellungen" oder "Drucken" an.</p> <p><b>Hinweise:</b></p> <ul style="list-style-type: none"> <li>• Stellen Sie sicher, dass die Einstellung dem eingelegten Papier entspricht.</li> <li>• Sie können die Einstellung auch auf dem Bedienfeld des Druckers ändern. Wechseln Sie zu:</li> </ul> <p><b>Einstellungen &gt; Papier &gt; Fachkonfiguration &gt; Papierformat/-sorte</b></p> <p><b>b</b> Drucken Sie das Dokument.</p> <p>Sind Text oder Bilder abgeschnitten?</p>	<p>Wechseln Sie zu Schritt 3.</p>	<p>Das Problem wurde behoben.</p>
<p><b>Schritt 3</b></p> <p><b>a</b> Nehmen Sie das Beleuchtungskit heraus und setzen Sie es wieder ein.</p> <p><b>Warnung—Mögliche Schäden:</b> Setzen Sie das Belichtungskit keinem direkten Sonnenlicht aus. Wenn sie zu lange dem Licht ausgesetzt ist, kann dies zu Problemen mit der Druckqualität führen.</p> <p><b>Warnung—Mögliche Schäden:</b> Berühren Sie nicht die Fotoleitertrommel unter dem Belichtungskit. Dies kann Auswirkungen auf die Qualität zukünftiger Aufträge haben.</p> <p><b>b</b> Drucken Sie das Dokument.</p> <p>Sind Text oder Bilder abgeschnitten?</p>	<p>Kontaktieren Sie den <a href="#">Kundendienst</a>.</p>	<p>Das Problem wurde behoben.</p>

**Toner lässt sich leicht abwischen**

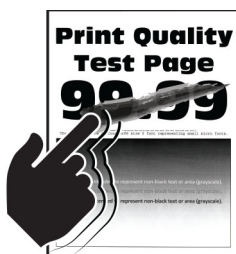

**Hinweis:** Drucken Sie die Seiten für Druckqualitätstests aus, bevor Sie das Problem beheben. Gehen Sie an der Bedienerkonsole zu **Einstellungen > Fehlersuche > Seiten für Druckqualitätstests ausdrucken**.

Drücken Sie bei Druckermodellen ohne Touchscreen , um durch die Einstellungen zu navigieren.

Aktion	Ja	Nein
<p><b>Schritt 1</b></p> <p><b>a</b> Geben Sie die Papiersorte je nach Betriebssystem im Dialogfeld "Druckeinstellungen" oder "Drucken" an.</p> <p><b>Hinweise:</b></p> <ul style="list-style-type: none"> <li>• Stellen Sie sicher, dass die Einstellung dem eingelegten Papier entspricht.</li> <li>• Sie können die Einstellung auch auf dem Bedienfeld des Druckers ändern. Wechseln Sie zu:</li> </ul> <p><b>Einstellungen &gt; Papier &gt; Fachkonfiguration &gt; Papierformat/-sorte</b></p> <p><b>b</b> Drucken Sie das Dokument.</p> <p>Reibt sich der Toner leicht ab?</p>	<p>Wechseln Sie zu Schritt 2.</p>	<p>Das Problem wurde behoben.</p>
<p><b>Schritt 2</b></p> <p><b>a</b> Überprüfen Sie, ob das Papiergewicht unterstützt wird.</p> <p><b>Hinweis:</b> Wenn das Papiergewicht nicht unterstützt wird, legen Sie Papier mit einem unterstützten Gewicht ein.</p> <p><b>b</b> Drucken Sie das Dokument.</p> <p>Reibt sich der Toner leicht ab?</p>	<p>Wechseln Sie zu Schritt 3.</p>	<p>Das Problem wurde behoben.</p>
<p><b>Schritt 3</b></p> <p><b>a</b> Legen Sie Papier aus einem neuen Paket ein.</p> <p><b>Hinweis:</b> Papier kann bei hoher Luftfeuchtigkeit feucht werden. Bewahren Sie Papier in der Originalverpackung auf, bis Sie es verwenden.</p> <p><b>b</b> Drucken Sie das Dokument.</p> <p>Reibt sich der Toner leicht ab?</p>	<p>Kontaktieren Sie den <a href="#">Kundendienst</a>.</p>	<p>Das Problem wurde behoben.</p>

### Ungleichmäßiger Deckungsgrad



**Hinweis:** Drucken Sie die Seiten für Druckqualitätstests aus, bevor Sie das Problem beheben. Gehen Sie an der Bedieneinheit zu **Einstellungen > Fehlersuche > Seiten für Druckqualitätstests ausdrucken**.

Drücken Sie bei Druckermodellen ohne Touchscreen , um durch die Einstellungen zu navigieren.

Aktion	Ja	Nein
<p><b>a</b> Nehmen Sie das Beleuchtungskit heraus und setzen Sie es wieder ein.</p> <p><b>Warnung—Mögliche Schäden:</b> Setzen Sie das Belichtungskit keinem direkten Sonnenlicht aus. Wenn es zu lange dem Licht ausgesetzt ist, kann dies zu Problemen mit der Druckqualität führen.</p> <p><b>Warnung—Mögliche Schäden:</b> Berühren Sie nicht die Fotoleitertrommel unter dem Belichtungskit. Dies kann Auswirkungen auf die Qualität zukünftiger Aufträge haben.</p> <p><b>b</b> Drucken Sie das Dokument.</p> <p>Ist der Deckungsgrad ungleichmäßig?</p>	<p>Kontaktieren Sie den <a href="#">Kundendienst</a>.</p>	<p>Das Problem wurde behoben.</p>

### Horizontale dunkle Linien



#### Hinweise:

- Drucken Sie die Seiten für Druckqualitätstests aus, bevor Sie das Problem beheben. Gehen Sie an der Bedienerkonsole zu **Einstellungen > Fehlersuche > Seiten für Druckqualitätstests ausdrucken**.

Drücken Sie bei Druckermodellen ohne Touchscreen , um durch die Einstellungen zu navigieren.

- Wenn horizontale, dunkle Striche auf dem Ausdruck zu sehen sind, lesen Sie das Thema „Sich wiederholende Fehler“.

Aktion	Ja	Nein
<p><b>Schritt 1</b></p> <p><b>a</b> Geben Sie die Papiersorte je nach Betriebssystem im Dialogfeld "Druckeinstellungen" oder "Drucken" an.</p> <p><b>Hinweise:</b></p> <ul style="list-style-type: none"> <li>• Stellen Sie sicher, dass die Einstellung dem eingelegten Papier entspricht.</li> <li>• Sie können die Einstellung auch auf dem Bedienfeld des Druckers ändern. Wechseln Sie zu:</li> </ul> <p><b>Einstellungen &gt; Papier &gt; Fachkonfiguration &gt; Papierformat/-sorte</b></p> <p><b>b</b> Drucken Sie das Dokument.</p> <p>Erscheinen dunkle Linien auf den Ausdrucken?</p>	<p>Wechseln Sie zu Schritt 2.</p>	<p>Das Problem wurde behoben.</p>





Aktion	Ja	Nein
<p><b>Schritt 2</b></p> <p><b>a</b> Legen Sie Papier aus einem neuen Paket ein.</p> <p><b>Hinweis:</b> Papier kann bei hoher Luftfeuchtigkeit feucht werden. Bewahren Sie Papier in der Originalverpackung auf, bis Sie es verwenden.</p> <p><b>b</b> Drucken Sie das Dokument.</p> <p>Erscheinen dunkle Linien auf den Ausdrucken?</p>	Wechseln Sie zu Schritt 3.	Das Problem wurde behoben.
<p><b>Schritt 3</b></p> <p><b>a</b> Nehmen Sie das Beleuchtungskit heraus und setzen Sie es wieder ein.</p> <p><b>Warnung—Mögliche Schäden:</b> Setzen Sie das Belichtungskit keinem direkten Sonnenlicht aus. Wenn sie zu lange dem Licht ausgesetzt ist, kann dies zu Problemen mit der Druckqualität führen.</p> <p><b>Warnung—Mögliche Schäden:</b> Berühren Sie nicht die Fotoleitertrommel unter dem Belichtungskit. Dies kann Auswirkungen auf die Qualität zukünftiger Aufträge haben.</p> <p><b>b</b> Drucken Sie das Dokument.</p> <p>Erscheinen dunkle Linien auf den Ausdrucken?</p>	Kontaktieren Sie den <a href="#">Kundendienst</a> .	Das Problem wurde behoben.

## Vertikale, dunkle Linien



**Hinweis:** Drucken Sie die Seiten für Druckqualitätstests aus, bevor Sie das Problem beheben. Gehen Sie an der Bedienerkonsole zu **Einstellungen > Fehlersuche > Seiten für Druckqualitätstests ausdrucken**.

Drücken Sie bei Druckermodellen ohne Touchscreen , um durch die Einstellungen zu navigieren.

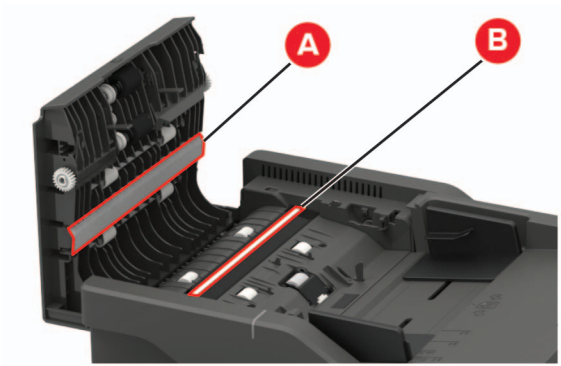
Aktion	Ja	Nein
<p><b>Schritt 1</b></p> <p>Erstellen Sie mit der ADZ und einem leeren Blatt Papier eine beidseitige Kopie.</p> <p>Tauchen vertikale, dunkle Linien oder Streifen auf den Ausdrucken auf?</p>	Wechseln Sie zu Schritt 2.	Fahren Sie mit Schritt 3 fort.
<p><b>Schritt 2</b></p> <p>Reinigen Sie die folgenden Bereiche mit einem angefeuchteten, weichen, fusselfreien Tuch:</p> <ul style="list-style-type: none"> <li>• ADF Glaspad (A) und ADF Glas (B)</li> </ul>  <ul style="list-style-type: none"> <li>• ADF Glaspad (A) und ADF Glas (B) in Klappe C</li> </ul>  <p>Tauchen vertikale, dunkle Linien oder Streifen auf den Ausdrucken auf?</p>	Wechseln Sie zu Schritt 3.	Das Problem wurde behoben.

Aktion	Ja	Nein
<p><b>Schritt 3</b></p> <p><b>a</b> Geben Sie die Papiersorte je nach Betriebssystem im Dialogfeld "Druckeinstellungen" oder "Drucken" an.</p> <p><b>Hinweise:</b></p> <ul style="list-style-type: none"> <li>• Stellen Sie sicher, dass die Einstellung dem eingelegten Papier entspricht.</li> <li>• Sie können die Einstellung auch auf dem Bedienfeld des Druckers ändern. Wechseln Sie zu:</li> </ul> <p><b>Einstellungen &gt; Papier &gt; Fachkonfiguration &gt; Papierformat/-sorte</b></p> <p><b>b</b> Drucken Sie das Dokument.</p> <p>Tauchen vertikale, dunkle Linien oder Streifen auf den Ausdrucken auf?</p>	Wechseln Sie zu Schritt 4.	Das Problem wurde behoben.
<p><b>Schritt 4</b></p> <p><b>a</b> Legen Sie Papier aus einem neuen Paket ein.</p> <p><b>Hinweis:</b> Papier kann bei hoher Luftfeuchtigkeit feucht werden. Bewahren Sie Papier in der Originalverpackung auf, bis Sie es verwenden.</p> <p><b>b</b> Drucken Sie das Dokument.</p> <p>Tauchen vertikale, dunkle Linien oder Streifen auf den Ausdrucken auf?</p>	Wechseln Sie zu Schritt 5.	Das Problem wurde behoben.
<p><b>Schritt 5</b></p> <p><b>a</b> Nehmen Sie das Beleuchtungskit heraus und setzen Sie es wieder ein.</p> <p><b>Warnung—Mögliche Schäden:</b> Setzen Sie das Belichtungskit keinem direkten Sonnenlicht aus. Wird es dem Licht zu lange ausgesetzt, kann dies zu Problemen bei der Druckqualität führen.</p> <p><b>Warnung—Mögliche Schäden:</b> Berühren Sie nicht die Fotoleitertrommel unter dem Belichtungskit. Dies kann Auswirkungen auf die Qualität zukünftiger Aufträge haben.</p> <p><b>b</b> Drucken Sie das Dokument.</p> <p>Tauchen vertikale, dunkle Linien oder Streifen auf den Ausdrucken auf?</p>	Kontaktieren Sie den <a href="#">Kundendienst</a> .	Das Problem wurde behoben.

## Horizontale weiße Linien

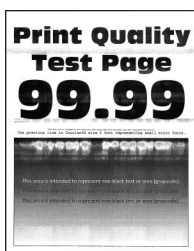

**Hinweise:**

- Drucken Sie die Seiten für Druckqualitätstests aus, bevor Sie das Problem beheben. Gehen Sie an der Bedienerkonsole zu **Einstellungen > Fehlersuche > Seiten für Druckqualitätstests ausdrucken**.

Drücken Sie bei Druckermodellen ohne Touchscreen , um durch die Einstellungen zu navigieren.

- Wenn horizontale weiße Linien auf Ihren Ausdruck zu sehen sind, lesen Sie das Thema „Sich wiederholende Fehler“.

Aktion	Ja	Nein
<p><b>Schritt 1</b></p> <p><b>a</b> Geben Sie die Papiersorte je nach Betriebssystem im Dialogfeld "Druckeinstellungen" oder "Drucken" an.</p> <p><b>Hinweise:</b></p> <ul style="list-style-type: none"> <li>• Stellen Sie sicher, dass die Einstellung dem eingelegten Papier entspricht.</li> <li>• Sie können die Einstellung auch auf dem Bedienfeld des Druckers ändern. Wechseln Sie zu:</li> </ul> <p><b>Einstellungen &gt; Papier &gt; Fachkonfiguration &gt; Papierformat/-sorte</b></p> <p><b>b</b> Drucken Sie das Dokument.</p> <p>Weist der Ausdruck horizontale weiße Linien auf?</p>	<p>Wechseln Sie zu Schritt 2.</p>	<p>Das Problem wurde behoben.</p>
<p><b>Schritt 2</b></p> <p><b>a</b> Nehmen Sie das Beleuchtungskit heraus und setzen Sie es wieder ein.</p> <p><b>Warnung—Mögliche Schäden:</b> Setzen Sie das Belichtungskit keinem direkten Sonnenlicht aus. Wird es dem Licht zu lange ausgesetzt, kann dies zu Problemen bei der Druckqualität führen.</p> <p><b>Warnung—Mögliche Schäden:</b> Berühren Sie nicht die Fotoleitertrommel unter dem Belichtungskit. Dies kann Auswirkungen auf die Qualität zukünftiger Aufträge haben.</p> <p><b>b</b> Drucken Sie das Dokument.</p> <p>Weist der Ausdruck horizontale weiße Linien auf?</p>	<p>Kontaktieren Sie den <a href="#">Kundendienst</a>.</p>	<p>Das Problem wurde behoben.</p>

**Vertikale weiße Linien**



**Hinweis:** Drucken Sie die Seiten für Druckqualitätstests aus, bevor Sie das Problem beheben. Gehen Sie an der Bedienerkonsole zu **Einstellungen > Fehlersuche > Seiten für Druckqualitätstests ausdrucken**.

Drücken Sie bei Druckermodellen ohne Touchscreen , um durch die Einstellungen zu navigieren.

Aktion	Ja	Nein
<p><b>Schritt 1</b></p> <p><b>a</b> Geben Sie die Papiersorte je nach Betriebssystem im Dialogfeld "Druckeinstellungen" oder "Drucken" an.</p> <p><b>Hinweise:</b></p> <ul style="list-style-type: none"> <li>• Stellen Sie sicher, dass die Einstellung dem eingelegten Papier entspricht.</li> <li>• Sie können die Einstellung auch auf dem Bedienfeld des Druckers ändern. Wechseln Sie zu: <p><b>Einstellungen &gt; Papier &gt; Fachkonfiguration &gt; Papierformat/-sorte</b></p> <p><b>b</b> Drucken Sie das Dokument.</p> <p>Weist der Ausdruck vertikale weiße Linien auf?</p> </li></ul>	<p>Wechseln Sie zu Schritt 2.</p>	<p>Das Problem wurde behoben.</p>
<p><b>Schritt 2</b></p> <p>Überprüfen Sie, ob Sie die empfohlenen Papiersorte verwenden.</p> <p><b>a</b> Legen Sie die empfohlene Papiersorte in die Papierzuführung ein.</p> <p><b>b</b> Drucken Sie das Dokument.</p> <p>Weist der Ausdruck vertikale weiße Linien auf?</p>	<p>Wechseln Sie zu Schritt 3.</p>	<p>Das Problem wurde behoben.</p>
<p><b>Schritt 3</b></p> <p><b>a</b> Nehmen Sie das Beleuchtungskit heraus und setzen Sie es wieder ein.</p> <p><b>Warnung—Mögliche Schäden:</b> Setzen Sie das Belichtungskit keinem direkten Sonnenlicht aus. Wenn sie zu lange dem Licht ausgesetzt ist, kann dies zu Problemen mit der Druckqualität führen.</p> <p><b>Warnung—Mögliche Schäden:</b> Berühren Sie nicht die Fotoleitertrommel unter dem Belichtungskit. Dies kann Auswirkungen auf die Qualität zukünftiger Aufträge haben.</p> <p><b>b</b> Drucken Sie das Dokument.</p> <p>Weist der Ausdruck vertikale weiße Linien auf?</p>	<p>Kontaktieren Sie den <a href="#">Kundendienst</a>.</p>	<p>Das Problem wurde behoben.</p>

**Sich wiederholende Fehler**



**Hinweis:** Drucken Sie die Seiten für Druckqualitätstests aus, bevor Sie das Problem beheben. Gehen Sie an der Bedienerkonsole zu **Einstellungen > Fehlersuche > Seiten für Druckqualitätstests ausdrucken**.

Drücken Sie bei Druckermodellen ohne Touchscreen , um durch die Einstellungen zu navigieren.



Aktion	Ja	Nein
<p><b>a</b> Messen Sie mit Seiten für Druckqualitätstests ausdrucken den Abstand zwischen den Wiederholungsfehlern bei den betreffenden Farbseiten.</p> <p><b>b</b> Überprüfen Sie, ob die sich wiederholenden Fehler auf die folgenden Messungen zutreffen:</p> <p><b>Belichtungskit</b></p> <ul style="list-style-type: none"> <li>• 94,20 mm (3,71 Zoll)</li> <li>• 29,80 mm (1,17 Zoll)</li> <li>• 23,20 mm (0,91 Zoll)</li> </ul> <p><b>Entwicklereinheit</b></p> <ul style="list-style-type: none"> <li>• 43,90 mm (1,73 Zoll)</li> <li>• 45,50 mm (1,79 Zoll)</li> </ul> <p><b>Transfermodul</b></p> <ul style="list-style-type: none"> <li>• 37,70 mm (1,48 Zoll)</li> <li>• 78,50 mm (3,09 Zoll)</li> <li>• 55 mm (2,17 Zoll)</li> </ul> <p><b>Fixierstation</b></p> <ul style="list-style-type: none"> <li>• 79,80 mm (3,14 Zoll)</li> <li>• 94,30 mm (3,71 Zoll)</li> </ul> <p>Treffen die sich wiederholenden Fehler auf die folgenden Messungen zu?</p>	<p>Messen Sie den Abstand, und kontaktieren Sie dann den <a href="#">Kundendienst</a>.</p>	<p>Messen Sie den Abstand, und kontaktieren Sie dann den <a href="#">Kundendienst</a>.</p>

### Vertrauliche und andere angehaltene Dokumente werden nicht gedruckt

Aktion	Ja	Nein
<p><b>Schritt 1</b></p> <p><b>a</b> Prüfen Sie an der Bedienerkonsole, ob die Dokumente in der Liste der angehaltenen Aufträge aufgeführt sind.</p> <p><b>Hinweis:</b> Wenn die Dokumente nicht aufgeführt sind, drucken Sie anschließend die Dokumente mit den Optionen "Drucken und Zurückhalten".</p> <p><b>b</b> Drucken Sie die Dokumente.</p> <p>Werden die Dokumente gedruckt?</p>	<p>Das Problem wurde behoben.</p>	<p>Wechseln Sie zu Schritt 2.</p>

Aktion	Ja	Nein
<p><b>Schritt 2</b></p> <p>Der Druckauftrag enthält möglicherweise einen Formatierungsfehler oder ungültige Daten.</p> <ul style="list-style-type: none"> <li>• Löschen Sie den Druckauftrag und senden Sie ihn erneut.</li> <li>• Erzeugen Sie bei PDF-Dateien eine neue Datei, und drucken Sie anschließend die Dokumente.</li> </ul> <p>Werden die Dokumente gedruckt?</p>	Das Problem wurde behoben.	Wechseln Sie zu Schritt 3.
<p><b>Schritt 3</b></p> <p>Beim Drucken über das Internet interpretiert der Drucker unter Umständen mehrere Auftrags titel als Duplikate.</p> <p><b>Für Windows-Benutzer</b></p> <ul style="list-style-type: none"> <li><b>a</b> Öffnen Sie das Dialogfeld "Druckeinstellungen".</li> <li><b>b</b> Aktivieren Sie im Bereich "Drucken und Zurückhalten" die Option <b>Doppelte Dokumente beibehalten</b>.</li> <li><b>c</b> Geben Sie eine PIN ein.</li> <li><b>d</b> Senden Sie den Druckauftrag erneut.</li> </ul> <p><b>Für Macintosh-Benutzer</b></p> <ul style="list-style-type: none"> <li><b>a</b> Speichern und benennen Sie jeden Druckerauftrag unterschiedlich.</li> <li><b>b</b> Senden Sie den Auftrag einzeln.</li> </ul> <p>Werden die Dokumente gedruckt?</p>	Das Problem wurde behoben.	Wechseln Sie zu Schritt 4.
<p><b>Schritt 4</b></p> <ul style="list-style-type: none"> <li><b>a</b> Löschen Sie einige angehaltene Aufträge, um Druckerspeicher freizugeben.</li> <li><b>b</b> Senden Sie den Druckauftrag erneut.</li> </ul> <p>Werden die Dokumente gedruckt?</p>	Das Problem wurde behoben.	Wechseln Sie zu Schritt 5.
<p><b>Schritt 5</b></p> <ul style="list-style-type: none"> <li><b>a</b> Rüsten Sie den Druckerspeicher auf.</li> <li><b>b</b> Senden Sie den Druckauftrag erneut.</li> </ul> <p>Werden die Dokumente gedruckt?</p>	Das Problem wurde behoben.	Kontaktieren Sie den <a href="#">Kundendienst</a> .

## Langsames Drucken

Aktion	Ja	Nein
<p><b>Schritt 1</b> Überprüfen Sie, ob das Druckerkabel richtig an den Drucker und an den Computer, den Druckserver, die Option oder ein anderes Netzwerkgerät angeschlossen ist.</p> <p>Druckt der Drucker langsam?</p>	Wechseln Sie zu Schritt 2.	Das Problem wurde behoben.
<p><b>Schritt 2</b></p> <p><b>a</b> Stellen Sie sicher, dass der Drucker sich nicht im Sparmodus oder stillen Modus befindet.</p> <ul style="list-style-type: none"> <li>• Navigieren Sie im Bedienfeld zu: <b>Einstellungen &gt; Gerät &gt; Energiemanagement &gt; Sparmodus</b></li> <li>• Navigieren Sie im Bedienfeld zu: <b>Einstellungen &gt; Gerät &gt; Wartung &gt; Konfigurationsmenü &gt; Gerätebetrieb &gt; Stiller Modus</b></li> </ul> <p>Drücken Sie bei Druckermodellen ohne Touchscreen , um durch die Einstellungen zu navigieren.</p> <p><b>b</b> Drucken Sie das Dokument.</p> <p>Druckt der Drucker langsam?</p>	Wechseln Sie zu Schritt 3.	Das Problem wurde behoben.
<p><b>Schritt 3</b></p> <p><b>a</b> Geben Sie die Druckauflösung je nach Betriebssystem im Dialogfeld "Druckeinstellungen" oder "Drucken" an.</p> <p><b>b</b> Legen Sie die Auflösung auf 4800 CQ fest.</p> <p><b>c</b> Drucken Sie das Dokument.</p> <p>Druckt der Drucker langsam?</p>	Wechseln Sie zu Schritt 4.	Das Problem wurde behoben.
<p><b>Schritt 4</b></p> <p><b>a</b> Navigieren Sie im Bedienfeld zu: <b>Einstellungen &gt; Drucken &gt; Qualität &gt; Druckauflösung</b></p> <p>Drücken Sie bei Druckermodellen ohne Touchscreen , um durch die Einstellungen zu navigieren.</p> <p><b>b</b> Legen Sie die Auflösung auf 4800 CQ fest.</p> <p><b>c</b> Drucken Sie das Dokument.</p> <p>Druckt der Drucker langsam?</p>	Wechseln Sie zu Schritt 5.	Das Problem wurde behoben.



Aktion	Ja	Nein
<p><b>Schritt 5</b></p> <p><b>a</b> Geben Sie die Papiersorte je nach Betriebssystem im Dialogfeld "Druckeinstellungen" oder "Drucken" an.</p> <p><b>Hinweise:</b></p> <ul style="list-style-type: none"> <li>• Stellen Sie sicher, dass die Einstellung dem eingelegten Papier entspricht.</li> <li>• Sie können die Einstellung auch auf dem Bedienfeld des Druckers ändern.</li> <li>• Schwereres Papier wird langsamer bedruckt.</li> <li>• Papier, das schmaler ist als die Formate "Letter", "A4" und "Legal" wird eventuell langsamer bedruckt.</li> </ul> <p><b>b</b> Drucken Sie das Dokument.</p> <p>Druckt der Drucker langsam?</p>	Wechseln Sie zu Schritt 6.	Das Problem wurde behoben.
<p><b>Schritt 6</b></p> <p><b>a</b> Stellen Sie sicher, dass die Druckereinstellungen zu "Papierstruktur" und "Mediengewicht" mit den Eigenschaften des geladenen Papiers übereinstimmen.</p> <p>Navigieren Sie im Bedienfeld zu:</p> <p><b>Einstellungen &gt; Papier &gt; Medienkonfiguration &gt; Druckmedien</b></p> <p>Drücken Sie bei Druckermodellen ohne Touchscreen , um durch die Einstellungen zu navigieren.</p> <p><b>Hinweis:</b> Raue Papierstrukturen und schwereres Papiergewicht können den Druckvorgang verlangsamen.</p> <p><b>b</b> Drucken Sie das Dokument.</p> <p>Druckt der Drucker langsam?</p>	Wechseln Sie zu Schritt 7.	Das Problem wurde behoben.
<p><b>Schritt 7</b></p> <p>Entfernen Sie angehaltene Aufträge.</p> <p>Druckt der Drucker langsam?</p>	Wechseln Sie zu Schritt 8.	Das Problem wurde behoben.
<p><b>Schritt 8</b></p> <p><b>a</b> Stellen Sie sicher, dass der Drucker sich nicht überhitzt.</p> <p><b>Hinweise:</b></p> <ul style="list-style-type: none"> <li>• Lassen Sie den Drucker nach einem umfangreichen Druckauftrag abkühlen.</li> <li>• Beachten Sie die empfohlene Umgebungstemperatur für den Drucker. Weitere Informationen finden Sie unter <a href="#">"Auswahl eines Druckerstandorts" auf Seite 12.</a></li> </ul> <p><b>b</b> Drucken Sie das Dokument.</p> <p>Druckt der Drucker langsam?</p>	Wechseln Sie zu Schritt 9.	Das Problem wurde behoben.

Aktion	Ja	Nein
<b>Schritt 9</b> <b>a</b> Erweitern Sie den Druckerspeicher. <b>b</b> Drucken Sie das Dokument.  Druckt der Drucker langsam?	Kontaktieren Sie den <a href="#">Kundendienst</a> .	Das Problem wurde behoben.

## Druckaufträge werden nicht gedruckt

Aktion	Ja	Nein
<b>Schritt 1</b> <b>a</b> Wählen Sie im zu druckenden Dokument das Dialogfenster "Drucken" und prüfen Sie, ob Sie den korrekten Drucker ausgewählt haben. <b>b</b> Drucken Sie das Dokument.  Wird das Dokument gedruckt?	Das Problem wurde behoben.	Wechseln Sie zu Schritt 2.
<b>Schritt 2</b> <b>a</b> Überprüfen Sie, ob der Drucker eingeschaltet ist. <b>b</b> Beheben Sie alle Fehlermeldungen, die auf dem Display angezeigt werden. <b>c</b> Drucken Sie das Dokument.  Wird das Dokument gedruckt?	Das Problem wurde behoben.	Wechseln Sie zu Schritt 3.
<b>Schritt 3</b> <b>a</b> Überprüfen Sie, ob die Anschlüsse funktionieren und ob die Kabel richtig an den Computer und den Drucker angeschlossen sind. Weitere Informationen finden Sie in dem im Lieferumfang des Druckers enthaltenem Installationshandbuch. <b>b</b> Drucken Sie das Dokument.  Wird das Dokument gedruckt?	Das Problem wurde behoben.	Wechseln Sie zu Schritt 4.
<b>Schritt 4</b> <b>a</b> Schalten Sie den Drucker aus, warten Sie etwa 10 Sekunden lang und schalten Sie den Drucker dann wieder ein. <b>b</b> Drucken Sie das Dokument.  Wird das Dokument gedruckt?	Das Problem wurde behoben.	Wechseln Sie zu Schritt 5.
<b>Schritt 5</b> <b>a</b> Entfernen Sie den Druckertreiber und installieren Sie ihn neu. <b>b</b> Drucken Sie das Dokument.  Wird das Dokument gedruckt?	Das Problem wurde behoben.	Kontaktieren Sie den <a href="#">Kundendienst</a> .

## Der Drucker reagiert nicht

Aktion	Ja	Nein
<p><b>Schritt 1</b> Überprüfen Sie, ob das Netzkabel mit der Stromquelle verbunden ist.</p> <p> <b>VORSICHT – MÖGLICHE VERLETZUNGSGEFAHR</b> Um Feuer- und Stromschlaggefahr zu vermeiden, schließen Sie das Netzkabel direkt an eine ordnungsgemäß geerdete Steckdose an, die sich in der Nähe des Geräts befindet und leicht zugänglich ist.</p> <p>Reagiert der Drucker?</p>	Das Problem wurde behoben.	Wechseln Sie zu Schritt 2.
<p><b>Schritt 2</b> Überprüfen Sie, ob die Stromversorgung durch einen Schutzschalter oder einen anderen Schalter unterbrochen ist.</p> <p>Ist die Stromversorgung durch einen Schutzschalter oder einen anderen Schalter unterbrochen?</p>	Schalten Sie den Netzschalter ein oder setzen Sie den Schutzschalter zurück.	Wechseln Sie zu Schritt 3.
<p><b>Schritt 3</b> Überprüfen Sie, ob der Drucker eingeschaltet ist.</p> <p>Ist der Drucker eingeschaltet?</p>	Wechseln Sie zu Schritt 4.	Schalten Sie den Drucker ein.
<p><b>Schritt 4</b> Überprüfen Sie, ob der Drucker im Ruhe- oder Energiesparmodus ist.</p> <p>Ist der Drucker im Ruhe- oder Energiesparmodus?</p>	Drücken Sie die Netztaste, um den Drucker wieder einzuschalten.	Wechseln Sie zu Schritt 5.
<p><b>Schritt 5</b> Überprüfen Sie, ob die Kabel, die den Drucker und Computer verbinden, in die richtigen Anschlüsse eingesteckt sind.</p> <p>Sind die Kabel in die richtigen Anschlüsse eingesteckt?</p>	Wechseln Sie zu Schritt 6.	Stecken Sie die Kabel in die richtigen Anschlüsse.
<p><b>Schritt 6</b> Schalten Sie den Drucker aus, installieren Sie die Hardware-Optionen, und schalten Sie den Drucker anschließend wieder ein.</p> <p>Weitere Informationen finden Sie in dem im Lieferumfang der Option enthaltenen Installationshandbuch.</p> <p>Reagiert der Drucker?</p>	Das Problem wurde behoben.	Wechseln Sie zu Schritt 7.
<p><b>Schritt 7</b> Installieren Sie den richtigen Druckertreiber.</p> <p>Reagiert der Drucker?</p>	Das Problem wurde behoben.	Wechseln Sie zu Schritt 8.
<p><b>Schritt 8</b> Schalten Sie den Drucker aus, warten Sie etwa 10 Sekunden lang und schalten Sie den Drucker dann wieder ein.</p> <p>Reagiert der Drucker?</p>	Das Problem wurde behoben.	Kontaktieren Sie den <a href="#">Kundendienst</a> .

## Auftrag wird aus dem falschen Fach oder auf falschem Papier gedruckt

Aktion	Ja	Nein
<p><b>Schritt 1</b></p> <p><b>a</b> Überprüfen Sie, dass Sie das richtige Papier verwenden.</p> <p><b>b</b> Drucken Sie das Dokument.</p> <p>Wird das Dokument auf dem richtigen Papier gedruckt?</p>	Wechseln Sie zu Schritt 2.	Legen Sie das richtige Papierformat und die richtige Papiersorte ein.
<p><b>Schritt 2</b></p> <p><b>a</b> Geben Sie Papierformat und Papiersorte je nach Betriebssystem im Dialogfeld "Druckeinstellungen" oder "Drucken" an.</p> <p><b>Hinweis:</b> Sie können die Einstellungen auch auf dem Bedienfeld des Druckers ändern. Wechseln Sie zu:</p> <p><b>Einstellungen &gt; Papier &gt; Fachkonfiguration &gt; Papierformat/-sorte</b></p> <p>Drücken Sie bei Druckermodellen ohne Touchscreen , um durch die Einstellungen zu navigieren.</p> <p><b>b</b> Stellen Sie sicher, dass die Einstellungen dem im Fach eingelegten Papier entsprechen.</p> <p><b>c</b> Drucken Sie das Dokument.</p> <p>Wird das Dokument auf dem richtigen Papier gedruckt?</p>	Das Problem wurde behoben.	Wechseln Sie zu Schritt 3.
<p><b>Schritt 3</b></p> <p><b>a</b> Prüfen Sie, ob die Fächer verbunden sind.</p> <p>Weitere Informationen finden Sie unter "<a href="#">Verbinden von Fächern</a>" auf Seite 36.</p> <p><b>b</b> Drucken Sie das Dokument.</p> <p>Wird das Dokument über die richtige Zuführung gedruckt?</p>	Das Problem wurde behoben.	Kontaktieren Sie den <a href="#">Kundendienst</a> .

## Probleme mit der Farbqualität

### Anpassen des Tonerauftrags

1 Navigieren Sie im Bedienfeld zu:

**Einstellungen > Drucken > Qualität > Tonerauftrag**

Drücken Sie bei Druckermodellen ohne Touchscreen , um durch die Einstellungen zu navigieren.

2 Passen Sie die Einstellung an.

3 Wenden Sie die Änderungen an.

## Ändern der Farben im Ausdruck

Drücken Sie bei Druckermodellen ohne Touchscreen , um durch die Einstellungen zu navigieren.

- 1 Navigieren Sie im Bedienfeld zu:  
**Einstellungen > Druck > Qualität > Erweiterte Bildfunktionen > Farbanpassung**
- 2 Wählen Sie aus dem Menü "Farbanpassung" die Option **Manuelle > Farbanpassung Inhalt** aus.
- 3 Wählen Sie die entsprechenden Farbumwandlungseinstellung.

Objekttyp	Farbumwandlungstabellen
RGB-Bild RGB-Text RGB-Grafiken	<ul style="list-style-type: none"> <li>• Leuchtend: Generiert leuchtendere, gesättigtere Farben und kann auf alle eingehenden Farbformate angewendet werden.</li> <li>• sRGB Bildschirm: Erzeugt ein Ergebnis ähnlich den Farben eines Computerbildschirms. Die Verwendung des schwarzen Toners ist für das Drucken von Fotos optimiert.</li> <li>• Anz. - Echtes Schwarz: Erzeugt ein Ergebnis ähnlich den Farben eines Computerbildschirms. Diese Einstellung verwendet ausschließlich schwarzen Toner, um alle möglichen neutralen Graustufen zu erzeugen.</li> <li>• sRGB Leuchtend: Erhöht die Farbsättigung für die sRGB Bildschirm-Farbanpassung. Die Verwendung des schwarzen Toners ist für den Druck von Unternehmensgrafiken optimiert.</li> <li>• Aus</li> </ul>
CMYK-Bild CMYK-Text CMYK-Grafiken	<ul style="list-style-type: none"> <li>• US-CMYK: Verwendet eine Farbanpassung, die Ergebnisse ähnlich der SWOP-Farbausgabe (Specifications for Web Offset Publishing) erzielt.</li> <li>• Euro-CMYK: Verwendet eine Farbanpassung, die Ergebnisse ähnlich der EuroScale-Farbausgabe erzeugt.</li> <li>• Leuchtend CMYK — Erhöht die Farbsättigung für die US-CMYK-Farbumwandlungstabelle.</li> <li>• Aus</li> </ul>

## Häufig gestellte Fragen (FAQ) zum Farbdruck

### Was ist die RGB-Farbdarstellung?

Die RGB-Farbdarstellung ist eine Methode, bei der Farben anhand der Intensität von rotem, grünem und blauem Licht beschrieben werden, das zur Erzeugung einer bestimmten Farbe verwendet wird. Rotes, grünes und blaues Licht kann in unterschiedlicher Intensität überlagert werden, um ein breites Spektrum an Farben zu erzeugen, die in der Natur vorkommen. Computerbildschirme, Scanner und Digitalkameras nutzen diese Methode zum Anzeigen von Farben.

### Was ist die CMYK-Farbdarstellung?

Die CMYK-Farbdarstellung ist eine Methode, bei der Farben anhand des Anteils an Cyan, Magenta, Gelb und Schwarz beschrieben werden, der zur Wiedergabe einer bestimmten Farbe verwendet wird. Tinten oder Toner in Cyan, Magenta, Gelb und Schwarz können in unterschiedlichen Mengen gedruckt werden, um ein breites Spektrum an Farben darzustellen, die in der Natur vorkommen. Druckmaschinen, Tintenstrahldrucker sowie Farblaserdrucker erzeugen auf diese Weise Farben.

### Wie werden die Farben in einem zu druckenden Dokument angegeben?

Softwareprogramme werden verwendet, um die Dokumentfarbe über RGB- bzw. CMYK-Farbkombinationen anzugeben und sie zu verändern. Weitere Informationen finden Sie in der Hilfe des Softwareprogramms.

### **Woher weiß der Drucker, welche Farbe er drucken soll?**

Wenn Sie ein Dokument drucken, werden Informationen zum Typ und zur Farbe der einzelnen Objekte an den Drucker gesendet und durch Farbumwandlungstabellen geleitet. Die Farbe wird dann in die entsprechende Menge von Cyan-, Magenta-, Gelb- und Schwarz-Toner umgesetzt, die zur Erzeugung der gewünschten Farbe notwendig ist. Die jeweilige Anwendung der Farbumwandlungstabellen wird von den Objektinformationen bestimmt. So kann beispielsweise eine bestimmte Farbumwandlungstabelle auf Texte angewendet werden, während eine andere Farbumwandlungstabelle auf Fotos angewendet wird.

### **Was versteht man unter der manuellen Farbanpassung?**

Ist die manuelle Farbanpassung aktiviert, verwendet der Drucker die benutzerdefinierten Farbumwandlungstabellen zur Objektverarbeitung. Manuelle Farbkorrektureinstellungen hängen von dem zu druckenden Objekttyp (Text, Grafiken oder Bilder) ab. Sie sind auch je nach der Farbspezifikation des Objekts im Softwareprogramm (RGB- oder CMYK-Kombinationen) spezifisch. Wie man eine andere Farbumwandlungstabelle manuell anwendet, finden Sie unter ["Ändern der Farben im Ausdruck" auf Seite 225](#).

Wenn im Softwareprogramm Farben nicht mit RGB- bzw. CMYK-Kombinationen angegeben werden, ist die Aktivierung der manuellen Farbanpassung nicht empfehlenswert. Sie ist auch dann nicht zu empfehlen, wenn die Farbanpassung durch das Softwareprogramm bzw. das Betriebssystem gesteuert wird. Bei den meisten Dokumenten wird die bevorzugte Farbe erzeugt, wenn die "Automatische Farbanpassung" ausgewählt ist.

### **Wie erhalte ich eine bestimmte Farbe (z. B. eine Farbe in einem Unternehmens-Logo)?**

Über das Druckermenü "Qualität" kann aus neun verschiedenen Farbmustervorlagen ausgewählt werden. Diese Vorlagen sind ebenfalls über die Farbmusterseite des Embedded Web Servers zugänglich. Die Auswahl einer Vorlage erzeugt mehrseitige Ausdrücke, die aus hunderten von Farbfeldern bestehen. Jedes Feld enthält eine CMYK- bzw. RGB-Kombination, je nach ausgewählter Tabelle. Die Farbe der einzelnen Felder wird durch das Durchleiten der auf dem Feld angegebenen CMYK- bzw. RGB-Kombination durch die ausgewählte Farbumwandlungstabelle erzeugt.

Sie können auf den Farbmustervorlagen das Feld identifizieren, dessen Farbe der gewünschten Farbe am ehesten entspricht. Die auf dem Feld angegebene Farbkombination kann dann zum Ändern der Objektfarbe in einem Softwareprogramm verwendet werden. Weitere Informationen finden Sie in der Hilfe des Softwareprogramms. Unter Umständen ist eine manuelle Farbanpassung zur Verwendung der ausgewählten Farbumwandlungstabelle für bestimmte Objekte erforderlich.

Die Auswahl der Farbmustervorlage für ein bestimmtes Farbübereinstimmungsproblem hängt von folgenden Faktoren ab:

- der verwendeten Einstellung für die Farbanpassung ("Auto", "Aus" oder "Manuell")
- dem zu druckenden Objekttyp (Text, Grafiken oder Bilder)
- der Farbspezifikation des Objekts im Softwareprogramm (RGB- oder CMYK-Kombinationen)

Wenn im Softwareprogramm Farben nicht mit RGB- bzw. CMYK-Kombinationen angegeben werden, ist die Aktivierung der manuellen Farbanpassung nicht empfehlenswert. Einige Softwareprogramme passen die im Softwareprogramm angegebenen RGB- bzw. CMYK-Kombinationen mittels Farbverwaltung an. In diesen Fällen entspricht die gedruckte Farbe unter Umständen nicht exakt der Farbe auf den Farbmusterseiten.

## Ausdruck erscheint verfärbt

Aktion	Ja	Nein
<p><b>Schritt 1</b> Farbanpassung ausführen.</p> <p><b>a</b> Navigieren Sie im Bedienfeld zu: <b>Einstellungen &gt; Druck &gt; Qualität &gt; Erweiterte Bildfunktionen &gt; Farbanpassung</b></p> <p>Drücken Sie bei Druckermodellen ohne Touchscreen , um durch die Einstellungen zu navigieren.</p> <p><b>b</b> Drucken Sie das Dokument.</p> <p>Erscheint der Ausdruck verfärbt?</p>	Wechseln Sie zu Schritt 2.	Das Problem wurde behoben.
<p><b>Schritt 2</b></p> <p><b>a</b> Navigieren Sie im Bedienfeld zu: <b>Einstellungen &gt; Druck &gt; Qualität &gt; Erweiterte Bildfunktionen &gt; Farbausgleich</b></p> <p>Drücken Sie bei Druckermodellen ohne Touchscreen , um durch die Einstellungen zu navigieren.</p> <p><b>b</b> Passen Sie die Einstellungen an.</p> <p><b>c</b> Drucken Sie das Dokument.</p> <p>Erscheint der Ausdruck verfärbt?</p>	Kontaktieren Sie den <a href="#">Kundendienst</a> .	Das Problem wurde behoben.

## Probleme beim Faxen

### Faxnachrichten können nicht gesendet oder empfangen werden

Aktion	Ja	Nein
<p><b>Schritt 1</b> Beheben Sie alle Fehlermeldungen, die auf dem Display angezeigt werden.</p> <p>Können Sie ein Fax versenden oder empfangen?</p>	Das Problem wurde behoben.	Wechseln Sie zu Schritt 2.
<p><b>Schritt 2</b> Stellen Sie sicher, dass die Kabelverbindungen der folgenden Geräte ordnungsgemäß angeschlossen sind:</p> <ul style="list-style-type: none"> <li>• Telefon</li> <li>• Hörer</li> <li>• Anrufbeantworter</li> </ul> <p>Können Sie ein Fax versenden oder empfangen?</p>	Das Problem wurde behoben.	Wechseln Sie zu Schritt 3.

Aktion	Ja	Nein
<p><b>Schritt 3</b></p> <p>Prüfen Sie, ob ein Freizeichen zu hören ist.</p> <ul style="list-style-type: none"> <li>• Rufen Sie die Faxnummer an, um festzustellen, ob sie ordnungsgemäß funktioniert.</li> <li>• Wenn Sie die Funktion "Wahl im Freisprechmodus" verwenden, erhöhen Sie die Lautstärke, um zu prüfen, ob ein Freizeichen zu hören ist.</li> </ul> <p>Hören Sie ein Freizeichen?</p>	Wechseln Sie zu Schritt 5.	Wechseln Sie zu Schritt 4.
<p><b>Schritt 4</b></p> <p>Prüfen Sie die Telefonbuchse an der Wand.</p> <ol style="list-style-type: none"> <li>a Schließen Sie das analoge Telefon direkt an die Telefonbuchse an.</li> <li>b Warten Sie auf das Freizeichen.</li> <li>c Wenn Sie kein Freizeichen hören, verwenden Sie ein anderes Telefonkabel.</li> <li>d Wenn Sie immer noch kein Freizeichen hören, verbinden Sie das Telefonkabel mit einer anderen Telefonbuchse.</li> <li>e Wenn Sie ein Freizeichen hören, verbinden Sie den Drucker mit dieser Telefonanschlussdose.</li> </ol> <p>Können Sie ein Fax versenden oder empfangen?</p>	Das Problem wurde behoben.	Wechseln Sie zu Schritt 5.
<p><b>Schritt 5</b></p> <p>Überprüfen Sie, ob der Drucker mit einem analogen Telefondienst oder mit dem richtigen digitalen Anschluss verbunden ist.</p> <ul style="list-style-type: none"> <li>• Stellen Sie bei Verwendung eines ISDN-Telefondienstes (Integrated Services Digital Network) eine Verbindung mit einem analogen Telefonanschluss eines ISDN-Terminaladapters her. Weitere Informationen erhalten Sie bei Ihrem ISDN-Anbieter.</li> <li>• Wenn Sie DSL verwenden, benötigen Sie einen Splitter oder einen Router, der analoge Endgeräte unterstützt. Weitere Informationen erhalten Sie bei Ihrem DSL-Anbieter.</li> <li>• Wenn Sie eine Nebenstellenanlage verwenden, vergewissern Sie sich, dass Sie das Gerät an einen analogen Anschluss der Nebenstellenanlage anschließen. Sollte kein Anschluss vorhanden sein, dann sollten Sie für das Faxgerät eine analoge Telefonleitung installieren.</li> </ul> <p>Können Sie ein Fax versenden oder empfangen?</p>	Das Problem wurde behoben.	Wechseln Sie zu Schritt 6.
<p><b>Schritt 6</b></p> <p>Trennen Sie andere Geräte vorübergehend, und deaktivieren Sie andere Telefondienste.</p> <ol style="list-style-type: none"> <li>a Trennen Sie andere Geräte (wie Anrufbeantworter, Computer mit Modems oder Telefonkabel-Splitter), die sich zwischen dem Drucker und der Telefonleitung befinden.</li> <li>b Deaktivieren Sie die Anklopf Funktion und die Voicemail. Weitere Informationen erhalten Sie bei Ihrer Telefongesellschaft.</li> </ol> <p>Können Sie ein Fax versenden oder empfangen?</p>	Das Problem wurde behoben.	Wechseln Sie zu Schritt 7.



Aktion	Ja	Nein
<p><b>Schritt 7</b> Scannen Sie jede Seite des Originaldokuments einzeln ein.</p> <ul style="list-style-type: none"> <li><b>a</b> Wählen Sie die Faxnummer.</li> <li><b>b</b> Scannen Sie das Dokument.</li> </ul> <p>Können Sie ein Fax versenden oder empfangen?</p>	Das Problem wurde behoben.	Kontaktieren Sie den <a href="#">Kundendienst</a> .



## Empfangen von Faxen möglich, Versenden jedoch nicht

Aktion	Ja	Nein
<p><b>Schritt 1</b> Legen Sie das Originaldokument ordnungsgemäß in die automatische Dokumentzuführung (ADZ) ein oder auf das Scannerglas.</p> <p>Können Sie Faxnachrichten senden?</p>	Das Problem wurde behoben.	Wechseln Sie zu Schritt 2.
<p><b>Schritt 2</b> Richten Sie die Kurzwahlnummer ordnungsgemäß ein.</p> <ul style="list-style-type: none"> <li>• Überprüfen Sie, ob die Kurzwahlnummer für die Telefonnummer festgelegt ist, die Sie wählen möchten.</li> <li>• Wählen Sie die Telefonnummer manuell.</li> </ul> <p>Können Sie Faxnachrichten senden?</p>	Das Problem wurde behoben.	Kontaktieren Sie den <a href="#">Kundendienst</a> .

## Versenden von Faxen möglich, Empfangen jedoch nicht

Aktion	Ja	Nein
<p><b>Schritt 1</b> Stellen Sie sicher, dass Papier im Papiereinzug liegt.</p> <p>Können Sie Faxnachrichten empfangen?</p>	Das Problem wurde behoben.	Wechseln Sie zu Schritt 2.
<p><b>Schritt 2</b> Überprüfen Sie die Einstellungen der Klingelverzögerung. Navigieren Sie im Bedienfeld zu: <b>Einstellungen &gt; Fax &gt; Analoge Faxeinrichtung &gt; Fax-Empfangseinstellungen &gt; Klingelzeichen</b></p> <p>Drücken Sie bei Druckermodellen ohne Touchscreen , um durch die Einstellungen zu navigieren.</p> <p>Können Sie Faxnachrichten empfangen?</p>	Das Problem wurde behoben.	Wechseln Sie zu Schritt 3.
<p><b>Schritt 3</b> Wenn der Drucker leere Seiten druckt, lesen Sie "<a href="#">Leere oder weiße Seiten</a>" auf Seite 198.</p> <p>Können Sie Faxnachrichten empfangen?</p>	Das Problem wurde behoben.	Kontaktieren Sie den <a href="#">Kundendienst</a> .

## Nicht zufrieden stellende Druckqualität bei Faxen

Aktion	Ja	Nein
<p><b>Schritt 1</b> Stellen Sie sicher, dass sich die Druckqualität nicht verschlechtert hat.</p> <p><b>a</b> Gehen Sie an der Bedienerkonsole zu <b>Einstellungen &gt; Fehlersuche &gt; Seiten für Druckqualitätstests ausdrucken</b>.</p> <p>Drücken Sie bei Druckermodellen ohne Touchscreen , um durch die Einstellungen zu navigieren.</p> <p><b>b</b> Korrigieren Sie eventuelle Mängel in der Druckqualität. Weitere Informationen finden Sie unter "<a href="#">Druckqualität ist schlecht</a>" auf <a href="#">Seite 198</a>.</p> <p>Ist die Faxdruckqualität zufriedenstellend?</p>	Das Problem wurde behoben.	Wechseln Sie zu Schritt 2.
<p><b>Schritt 2</b> Verringern Sie die Faxübertragungsgeschwindigkeit.</p> <p><b>a</b> Navigieren Sie im Bedienfeld zu: <b>Einstellungen &gt; Faxen &gt; Analoge Faxeinrichtung &gt; Fax-Empfangseinstellungen &gt; Admin-Steuerung</b></p> <p>Drücken Sie bei Druckermodellen ohne Touchscreen , um durch die Einstellungen zu navigieren.</p> <p><b>b</b> Wählen Sie im Menü "Max. Geschwindigkeit" eine geringere Übertragungsgeschwindigkeit aus.</p> <p>Ist die Faxdruckqualität zufriedenstellend?</p>	Das Problem wurde behoben.	Kontaktieren Sie den <a href="#">Kundendienst</a> .

## Probleme beim Scannen

### Scannen mit dem Computer ist nicht möglich

Aktion	Ja	Nein
<p><b>Schritt 1</b></p> <p><b>a</b> Schalten Sie den Drucker aus, warten Sie etwa 10 Sekunden, und schalten Sie ihn wieder ein.</p> <p><b>b</b> Senden Sie den Scanauftrag erneut.</p> <p>Können Sie den Scanauftrag senden?</p>	Das Problem wurde behoben.	Wechseln Sie zu Schritt 2.
<p><b>Schritt 2</b></p> <p><b>a</b> Stellen Sie sicher, dass die Kabel zwischen dem Drucker und dem Druckserver ordnungsgemäß angeschlossen sind. Weitere Informationen finden Sie in dem im Lieferumfang des Druckers enthaltenem Installationshandbuch.</p> <p><b>b</b> Senden Sie den Scanauftrag erneut.</p> <p>Können Sie den Scanauftrag senden?</p>	Das Problem wurde behoben.	Kontaktieren Sie den <a href="#">Kundendienst</a> .

## Unvollständige Kopien des Dokuments oder Fotos

Aktion	Ja	Nein
<p><b>Schritt 1</b></p> <p><b>a</b> Stellen Sie sicher, dass das Dokument oder Foto mit der bedruckten Seite nach unten in der oberen linken Ecke auf dem Scannerglas liegt.</p> <p><b>b</b> Kopieren Sie das Dokument oder Foto.</p> <p>Wird das Dokument oder Foto ordnungsgemäß kopiert?</p>	Das Problem wurde behoben.	Wechseln Sie zu Schritt 2.
<p><b>Schritt 2</b></p> <p><b>a</b> Stellen Sie sicher, dass das ausgewählte Papierformat dem im Fach eingelegten Papier entspricht.</p> <p><b>b</b> Kopieren Sie das Dokument oder Foto.</p> <p>Wird das Dokument oder Foto ordnungsgemäß kopiert?</p>	Das Problem wurde behoben.	Kontaktieren Sie den <a href="#">Kundendienst</a> .

## Schlechte Kopierqualität

Aktion	Ja	Nein
<p><b>Schritt 1</b></p> <p><b>a</b> Reinigen Sie das Scannerglas und das ADZ-Glas mit einem feuchten, weichen und fussselfreien Tuch. Falls Ihr Drucker über ein zweites ADZ-Glas innerhalb der ADZ verfügt, müssen Sie dieses Glas ebenfalls reinigen.</p> <p>Weitere Informationen finden Sie unter "<a href="#">Reinigen des Scanners</a>" auf Seite 152.</p> <p><b>b</b> Stellen Sie sicher, dass das Dokument oder Foto mit der bedruckten Seite nach unten in der oberen linken Ecke auf dem Scannerglas liegt.</p> <p><b>c</b> Kopieren Sie das Dokument oder Foto.</p> <p>Ist die Kopierqualität zufriedenstellend?</p>	Das Problem wurde behoben.	Wechseln Sie zu Schritt 2.
<p><b>Schritt 2</b></p> <p><b>a</b> Überprüfen Sie die Qualität des Originaldokuments oder -fotos.</p> <p><b>b</b> Passen Sie die Einstellungen der Scanqualität an.</p> <p><b>c</b> Kopieren Sie das Dokument oder Foto.</p> <p>Ist die Kopierqualität zufriedenstellend?</p>	Das Problem wurde behoben.	Kontaktieren Sie den <a href="#">Kundendienst</a> .

## Scanvorgang war nicht erfolgreich

Aktion	Ja	Nein
<p><b>Schritt 1</b> Überprüfen Sie die Kabelverbindungen.</p> <p><b>a</b> Vergewissern Sie sich, dass das Ethernet- oder USB-Kabel ordnungsgemäß an den Computer und an den Drucker angeschlossen ist.</p> <p><b>b</b> Senden Sie den Scanauftrag erneut.</p> <p>Ist der Scanauftrag erfolgreich?</p>	Das Problem wurde behoben.	Wechseln Sie zu Schritt 2.
<p><b>Schritt 2</b> Überprüfen Sie die Datei, die Sie scannen möchten.</p> <p><b>a</b> Stellen Sie sicher, dass der Dateiname nicht bereits im Zielordner verwendet wird.</p> <p><b>b</b> Stellen Sie sicher, dass das Dokument oder Foto, das Sie scannen möchten, nicht in einer anderen Anwendung geöffnet ist.</p> <p><b>c</b> Senden Sie den Scanauftrag erneut.</p> <p>Ist der Scanauftrag erfolgreich?</p>	Das Problem wurde behoben.	Wechseln Sie zu Schritt 3.
<p><b>Schritt 3</b></p> <p><b>a</b> Stellen Sie sicher, dass in den Einstellungen für die Zielkonfiguration entweder das Kontrollkästchen <b>Zeitstempel anfügen</b> oder das Kontrollkästchen <b>Vorhandene Datei überschreiben</b> aktiviert ist.</p> <p><b>b</b> Senden Sie den Scanauftrag erneut.</p> <p>Ist der Scanauftrag erfolgreich?</p>	Das Problem wurde behoben.	Kontaktieren Sie den <a href="#">Kundendienst</a> .

## Scanner lässt sich nicht schließen

Aktion	Ja	Nein
<p>Entfernen Sie die störenden Objekte, die ein Schließen der Scannereinheit verhindern.</p> <p>Ließ sich die Scannereinheit ordnungsgemäß schließen?</p>	Das Problem wurde behoben.	Kontaktieren Sie den <a href="#">Kundendienst</a> .

## Das Scannen dauert zu lange oder der Computer stürzt ab

Aktion	Ja	Nein
<p>Schließen Sie alle anderen Anwendungen, die den Scanvorgang behindern.</p> <p>Dauert das Scannen immer noch zu lange, oder stürzt der Computer ab?</p>	Kontaktieren Sie den <a href="#">Kundendienst</a> .	Das Problem wurde behoben.

## Scanner antwortet nicht

Aktion	Ja	Nein
<p><b>Schritt 1</b></p> <p><b>a</b> Überprüfen Sie, ob das Netzkabel ordnungsgemäß mit dem Drucker und der Stromquelle verbunden ist.</p> <p> <b>VORSICHT – MÖGLICHE VERLETZUNGSGEFAHR</b> Um Feuer- und Stromschlaggefahr zu vermeiden, schließen Sie das Netzkabel direkt an eine ordnungsgemäß geerdete Steckdose an, die sich in der Nähe des Geräts befindet und leicht zugänglich ist.</p> <p><b>b</b> Kopieren oder scannen Sie das Dokument.</p> <p>Reagiert der Scanner?</p>	Das Problem wurde behoben.	Wechseln Sie zu Schritt 2.
<p><b>Schritt 2</b></p> <p><b>a</b> Überprüfen Sie, ob der Drucker eingeschaltet ist.</p> <p><b>b</b> Beheben Sie alle Fehlermeldungen, die auf dem Display angezeigt werden.</p> <p><b>c</b> Kopieren oder scannen Sie das Dokument.</p> <p>Reagiert der Scanner?</p>	Das Problem wurde behoben.	Wechseln Sie zu Schritt 3.
<p><b>Schritt 3</b></p> <p><b>a</b> Schalten Sie den Drucker aus, warten Sie etwa 10 Sekunden lang, und schalten Sie den Drucker dann ein.</p> <p><b>b</b> Kopieren oder scannen Sie das Dokument.</p> <p>Reagiert der Scanner?</p>	Das Problem wurde behoben.	Kontaktieren Sie den <a href="#">Kundendienst</a> .

## Anpassen der Scanner-Registrierung

1 Navigieren Sie im Bedienfeld zu:

**Einstellungen > Gerät > Wartung > Konfigurationsmenü > Scannerkonfiguration > Manuelle Scanner-Registrierung**

Drücken Sie bei Druckermodellen ohne Touchscreen , um durch die Einstellungen zu navigieren.

2 Wählen Sie im Testmenü "Schnelldruck" **Start** aus.

3 Legen Sie die Schnelltestdruckseite auf das Scannerglas, und berühren Sie dann **Flachbett-Registrierung**.

4 Wählen Sie im Testmenü "Schnellkopie" **Start** aus.

5 Vergleichen Sie die Schnellkopietestseite mit dem Originaldokument.

**Hinweis:** Wenn sich die Ränder der Testseite vom Originaldokument unterscheiden, passen Sie den linken und oberen Rand an.

6 Wiederholen Sie [Schritt 4](#) und [Schritt 5](#), bis die Ränder der Testseite weitestgehend mit den des Originaldokuments übereinstimmen.

## Anpassen der ADZ-Registrierung

1 Navigieren Sie im Bedienfeld zu:

**Einstellungen > Gerät > Wartung > Konfigurationsmenü > Scannerkonfiguration > Manuelle Scanner-Registrierung**

Drücken Sie bei Druckermodellen ohne Touchscreen , um durch die Einstellungen zu navigieren.

2 Wählen Sie im Testmenü "Schnelldruck" **Start** aus.

3 Legen Sie die Schnelldrucktestseite in das ADZ-Fach.

4 Wählen Sie **Registrierung ADZ-Vorderseite** oder **Registrierung ADZ-Rückseite** aus.

### Hinweise:

- Ausrichtung der ADZ-Vorderseite: Legen Sie die Testseite mit der bedruckten Seite nach oben und der kurzen Kante zuerst in die automatische Papierzuführung.
- Ausrichtung der ADZ-Rückseite: Legen Sie die Testseite mit der bedruckten Seite nach unten und der kurzen Kante zuerst in die automatische Papierzuführung.

5 Wählen Sie im Testmenü "Schnellkopie" **Start** aus.

6 Vergleichen Sie die Schnellkopietestseite mit dem Originaldokument.

**Hinweis:** Wenn sich die Ränder der Testseite vom Originaldokument unterscheiden, passen Sie die horizontale Anpassung und den oberen Rand an.

7 Wiederholen Sie [Schritt 5](#) und [Schritt 6](#), bis die Ränder der Testseite weitestgehend mit den des Originaldokuments übereinstimmen.

## Kontaktaufnahme mit dem Kundendienst

Bevor Sie Kontakt mit dem Kundendienst aufnehmen, vergewissern Sie sich, dass Sie die folgenden Informationen vorliegen haben:

- Druckerproblem
- Fehlermeldung
- Druckermodell und Seriennummer

Gehen Sie zu <http://support.lexmark.com> für Support per E-Mail oder Chat, oder suchen Sie in der Bibliothek mit Handbüchern, Support-Dokumentation, Treibern und weiteren Downloads nach einer Lösung.

Ein technischer Kundendienst über Telefon ist ebenfalls verfügbar. In den U.S.A. oder Kanada erreichen Sie den Kundendienst unter der Telefonnummer 1-800-539-6275. In anderen Ländern oder Regionen gehen Sie zu <http://support.lexmark.com>.

# Aktualisieren und Migrieren

## Hardware

### Verfügbare interne Optionen

- Speicherkarten
  - PCIe
  - DDR3 DRAM
  - Flash-Speicher
- Optionale Karten
  - Schriftartenkarten
  - Firmware-Karten
    - Formate und Barcode
    - VORSCHREIBEN
- Drucker-Festplatte (SATA)

**Hinweis:** Einige Optionen sind nur bei bestimmten Druckermodellen verfügbar.

### Zugreifen auf die Steuerungsplatine

 **VORSICHT – STROMSCHLAGGEFAHR:** Wenn Sie nach der Einrichtung des Druckers auf die Steuerungsplatine zugreifen oder optionale Hardware oder Speichermedien installieren möchten, schalten Sie zunächst den Drucker aus, und ziehen Sie das Netzkabel aus der Steckdose, um das Risiko eines elektrischen Schlags zu vermeiden. Wenn andere Geräte an den Drucker angeschlossen sind, schalten Sie diese auch aus und ziehen Sie alle Kabel vom Drucker ab.

- 1 Schalten Sie den Drucker aus.
- 2 Entfernen Sie das Netzkabel von der Steckdose und anschließend vom Drucker.
- 3 Verwenden Sie einen flachen Schraubendreher, und entfernen Sie die Abdeckung der Controller-Platine.

**Warnung—Mögliche Schäden:** Die elektrischen Komponenten der Steuerungsplatine können leicht durch statische Entladung beschädigt werden. Berühren Sie einen Metallgegenstand am Drucker, bevor Sie elektrische Komponenten oder Anschlüsse auf der Controller-Platine berühren.

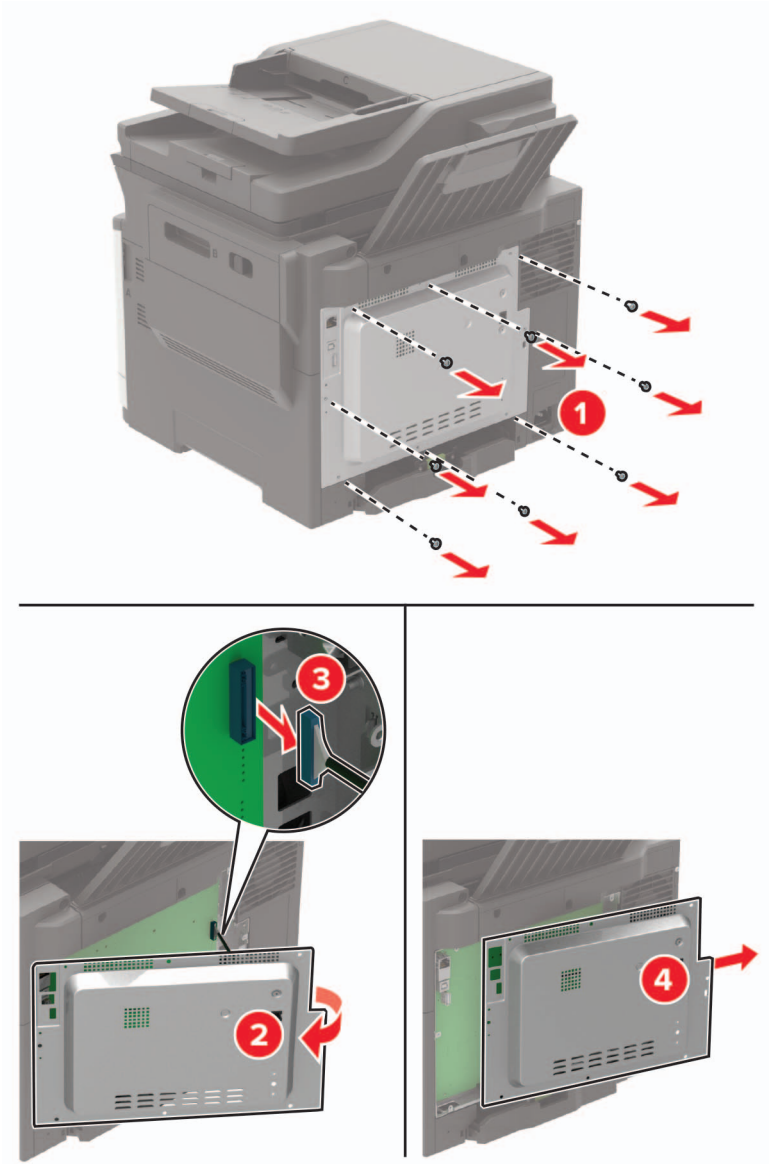



4 Bringen Sie die Abdeckung an.

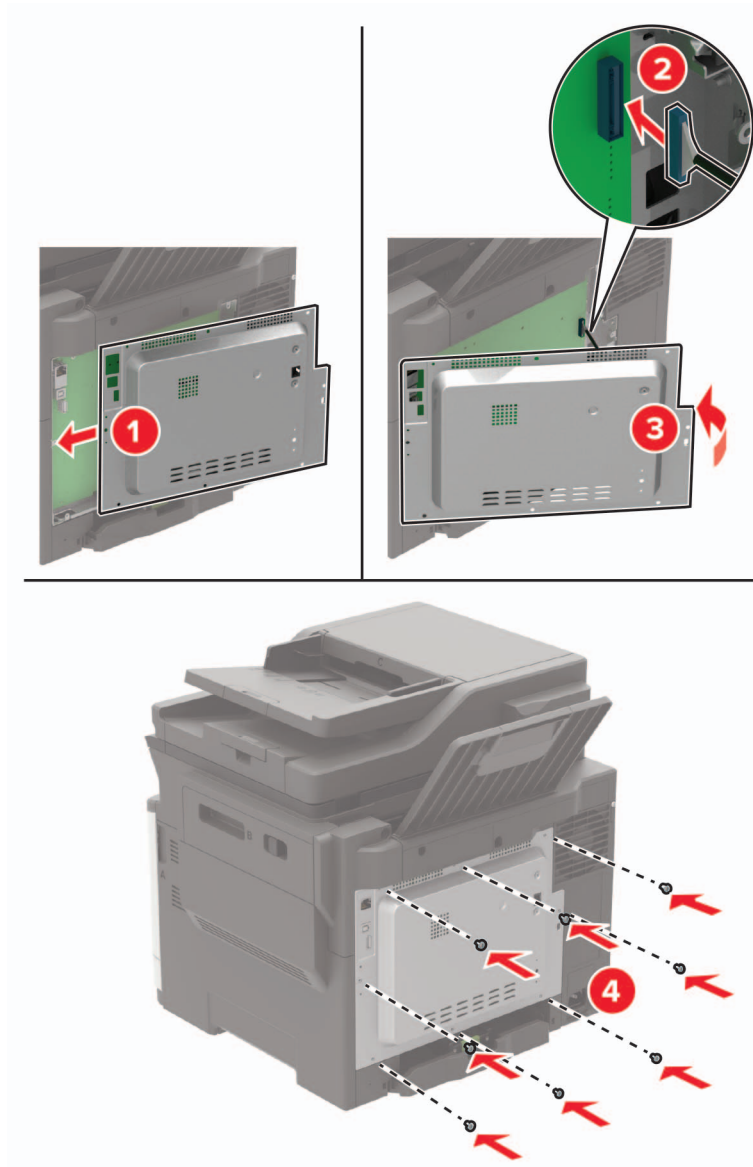

5 Schließen Sie das Netzkabel an den Drucker und dann an eine Steckdose an.

**⚠ VORSICHT – MÖGLICHE VERLETZUNGSGEFAHR** Um das Risiko eines Feuers oder eines elektrischen Schlags zu vermeiden, schließen Sie das Netzkabel an eine ordnungsgemäß geerdete Steckdose an, die sich in der Nähe des Geräts befindet und leicht zugänglich ist.

6 Schalten Sie den Drucker ein.

## Installieren einer Speicherkarte

**⚠ VORSICHT – STROMSCHLAGGEFAHR:** Wenn Sie nach der Einrichtung des Druckers auf die Steuerungsplatine zugreifen oder optionale Hardware oder Speichermedien installieren möchten, schalten Sie zunächst den Drucker aus, und ziehen Sie das Netzkabel aus der Steckdose, um das Risiko eines elektrischen Schlags zu vermeiden. Wenn andere Geräte an den Drucker angeschlossen sind, schalten Sie diese auch aus und ziehen Sie alle Kabel vom Drucker ab.

- 1 Schalten Sie den Drucker aus.
- 2 Entfernen Sie das Netzkabel von der Steckdose und anschließend vom Drucker.
- 3 Verwenden Sie einen flachen Schraubendreher, und entfernen Sie die Abdeckung der Controller-Platine.

**Warnung—Mögliche Schäden:** Die elektrischen Komponenten der Steuerungsplatine können leicht durch statische Entladung beschädigt werden. Berühren Sie einen Metallgegenstand am Drucker, bevor Sie Komponenten oder Anschlüsse auf der Controller-Platine berühren.

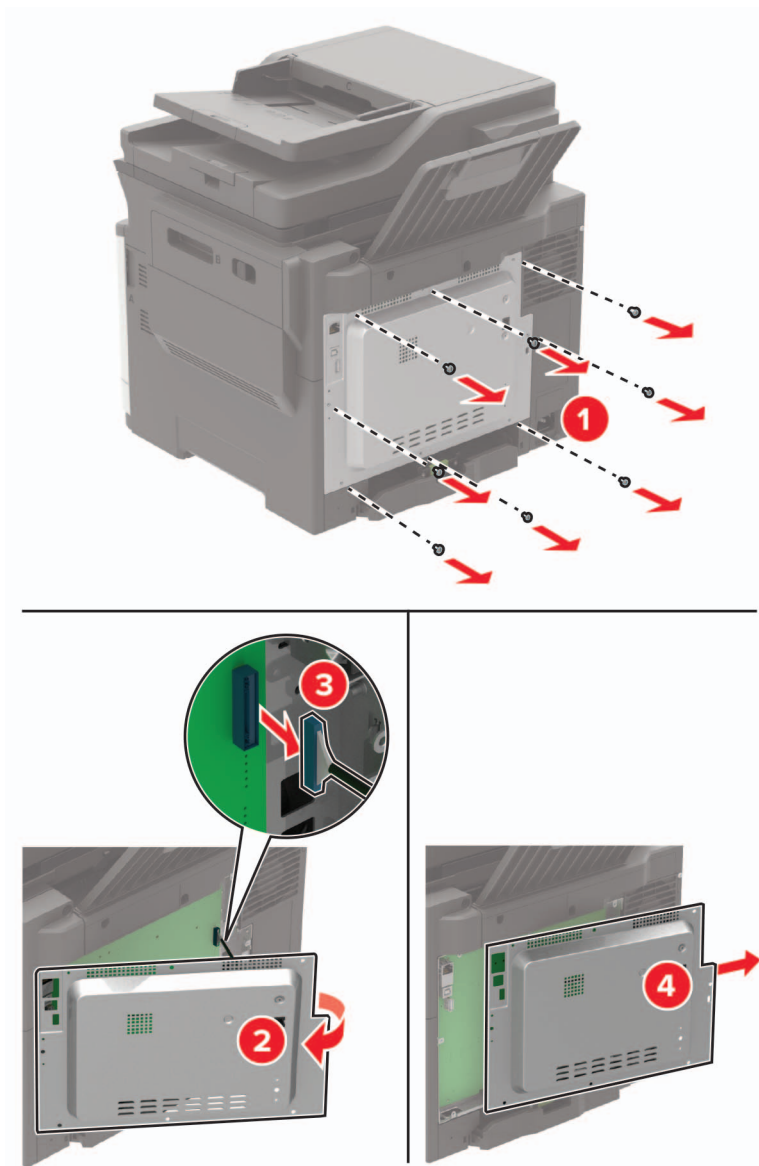

4 Nehmen Sie die Speicherkarte aus der Verpackung.

**Warnung—Mögliche Schäden:** Vermeiden Sie jede Berührung der Kontakte an der Kante der Karte,

5 Setzen Sie die Speicherkarte so ein, dass sie hörbar *einrastet*.

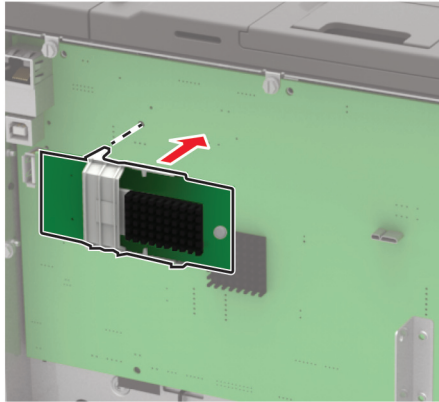

6 Bringen Sie die Abdeckung an.

7 Schließen Sie das Netzkabel an den Drucker und dann an eine Steckdose an.

**⚠ VORSICHT – MÖGLICHE VERLETZUNGSGEFAHR** Um das Risiko eines Feuers oder eines elektrischen Schlags zu vermeiden, schließen Sie das Netzkabel an eine ordnungsgemäß geerdete Steckdose an, die sich in der Nähe des Geräts befindet und leicht zugänglich ist.

8 Schalten Sie den Drucker ein.

## Installieren von Optionskarten

**⚠ VORSICHT – STROMSCHLAGGEFAHR:** Wenn Sie nach der Einrichtung des Druckers auf die Steuerungsplatine zugreifen oder optionale Hardware oder Speichermedien installieren möchten, schalten Sie zunächst den Drucker aus, und ziehen Sie das Netzkabel aus der Steckdose, um das Risiko eines elektrischen Schlags zu vermeiden. Wenn andere Geräte an den Drucker angeschlossen sind, schalten Sie diese auch aus und ziehen Sie alle Kabel vom Drucker ab.

1 Schalten Sie den Drucker aus.

2 Entfernen Sie das Netzkabel von der Steckdose und anschließend vom Drucker.

3 Verwenden Sie einen flachen Schraubendreher, und entfernen Sie die Abdeckung der Controller-Platine.

**Warnung—Mögliche Schäden:** Die elektrischen Komponenten der Steuerungsplatine können leicht durch statische Entladung beschädigt werden. Berühren Sie einen Metallgegenstand am Drucker, bevor Sie Komponenten oder Anschlüsse berühren.

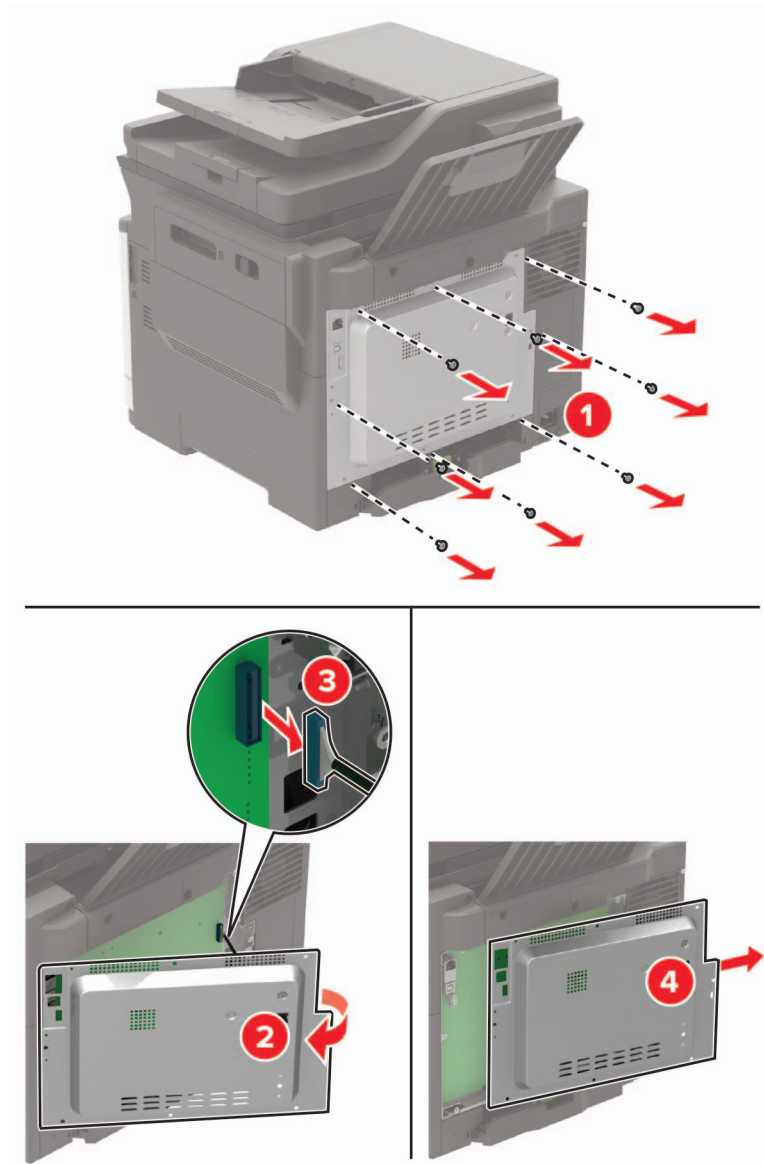

**4** Nehmen Sie die Optionskarte aus der Verpackung.

**Warnung—Mögliche Schäden:** Vermeiden Sie jede Berührung der Kontakte an der Kante der Karte,

**5** Schieben Sie die Karte ein.

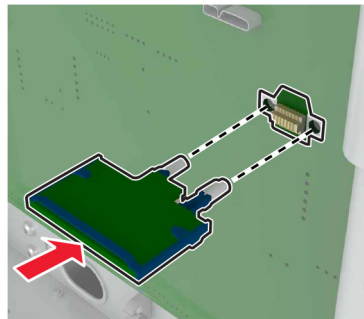

**Hinweis:** Der Steckverbinder auf der Karte muss über die gesamte Länge bündig an der Controller-Platine anliegen.

**Warnung—Mögliche Schäden:** Wird die Karte nicht ordnungsgemäß installiert, kann dies u. U. zu Beschädigungen der Karte und der Controller-Platine führen.

**6** Bringen Sie die Abdeckung an.

**7** Schließen Sie das Netzkabel an den Drucker und dann an eine Steckdose an.



**VORSICHT – MÖGLICHE VERLETZUNGSGEFAHR** Um das Risiko eines Feuers oder eines elektrischen Schlags zu vermeiden, schließen Sie das Netzkabel an eine ordnungsgemäß geerdete Steckdose an, die sich in der Nähe des Geräts befindet und leicht zugänglich ist.

**8** Schalten Sie den Drucker ein.

## Installieren einer Festplatte



**VORSICHT – STROMSCHLAGGEFAHR:** Wenn Sie nach der Einrichtung des Druckers auf die Steuerungsplatine zugreifen oder optionale Hardware oder Speichermedien installieren möchten, schalten Sie zunächst den Drucker aus, und ziehen Sie das Netzkabel aus der Steckdose, um das Risiko eines elektrischen Schlags zu vermeiden. Wenn andere Geräte an den Drucker angeschlossen sind, schalten Sie diese auch aus und ziehen Sie alle Kabel vom Drucker ab.

**1** Schalten Sie den Drucker aus.

**2** Entfernen Sie das Netzkabel von der Steckdose und anschließend vom Drucker.

**3** Verwenden Sie einen flachen Schraubendreher, und entfernen Sie die Abdeckung der Controller-Platine.

**Warnung—Mögliche Schäden:** Die elektrischen Komponenten der Steuerungsplatine können leicht durch statische Entladung beschädigt werden. Berühren Sie einen Metallgegenstand am Drucker, bevor Sie Komponenten oder Anschlüsse auf der Controller-Platine berühren.

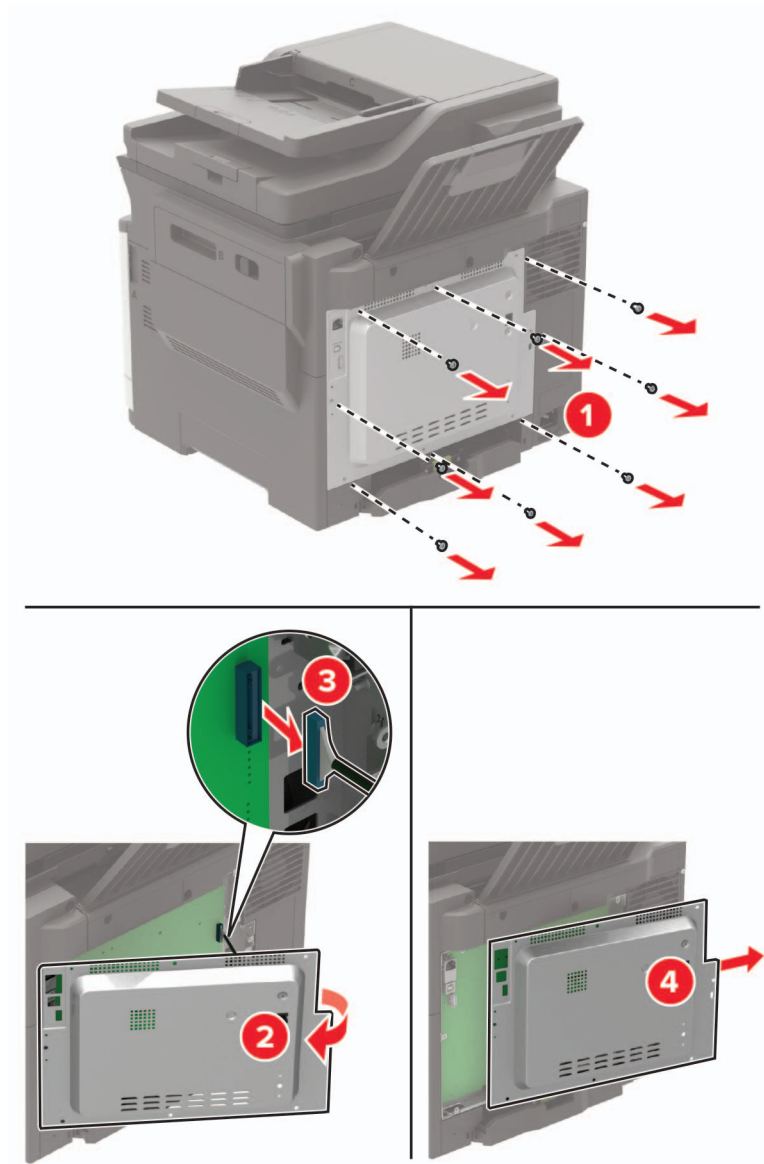

**4** Nehmen Sie die Druckerfestplatte aus der Verpackung.

**5** Befestigen Sie die Festplatte und schließen Sie das Festplattenkabel an die Steuerungsplatine an.

**Warnung—Mögliche Schäden:** Berühren oder drücken Sie nicht auf die Mitte der Festplatte.

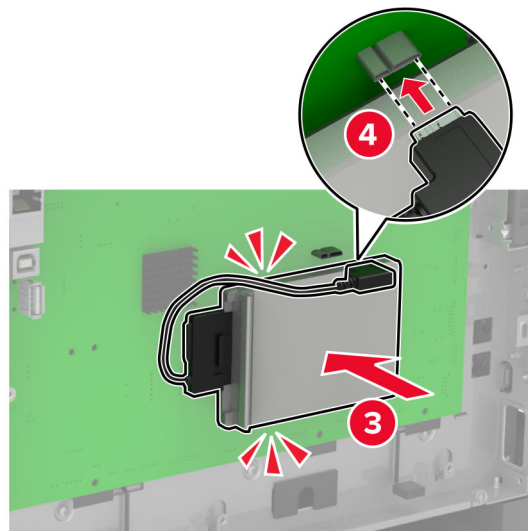
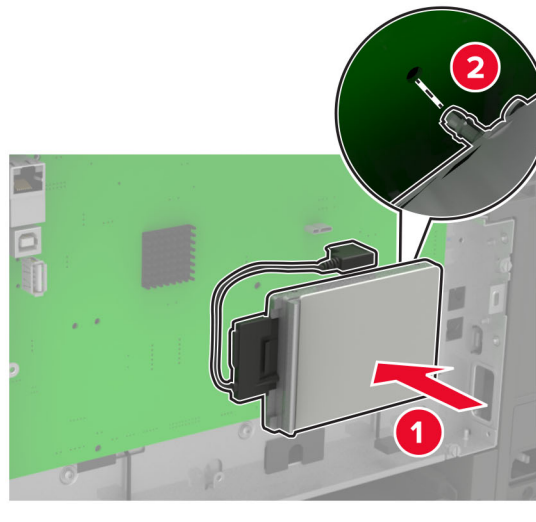

**6** Bringen Sie die Abdeckung an.

**7** Schließen Sie das Netzkabel an den Drucker und dann an eine Steckdose an.

**⚠ VORSICHT – MÖGLICHE VERLETZUNGSGEFAHR** Um das Risiko eines Feuers oder eines elektrischen Schlags zu vermeiden, schließen Sie das Netzkabel an eine ordnungsgemäß geerdete Steckdose an, die sich in der Nähe des Geräts befindet und leicht zugänglich ist.

**8** Schalten Sie den Drucker ein.

## Installieren optionaler Fächer

**Hinweis:** Je nach Druckermodell kann die 650-Blatt-Doppelzuführung oder die 650-Blatt-Doppelzuführung und das 550-Blatt-Fach installiert werden.

**⚠ VORSICHT – STROMSCHLAGGEFAHR:** Wenn Sie nach der Einrichtung des Druckers auf die Steuerungsplatine zugreifen oder optionale Hardware oder Speichermedien installieren möchten, schalten Sie zunächst den Drucker aus, und ziehen Sie das Netzkabel aus der Steckdose, um das Risiko eines elektrischen Schlags zu vermeiden. Wenn andere Geräte an den Drucker angeschlossen sind, schalten Sie diese auch aus und ziehen Sie alle Kabel vom Drucker ab.

- 1 Schalten Sie den Drucker aus.
- 2 Entfernen Sie das Netzkabel von der Steckdose und anschließend vom Drucker.
- 3 Nehmen Sie das optionale Fach aus der Verpackung und entfernen Sie das gesamte Verpackungsmaterial.
- 4 Richten Sie den Drucker am optionalen Fach aus und setzen Sie den Drucker auf das Fach.

**⚠ VORSICHT – MÖGLICHE VERLETZUNGSGEFAHR** Wenn der Drucker mehr als 18 kg wiegt, sind zum sicheren Anheben mindestens zwei geschulte Personen notwendig.



**Hinweis:** Wenn Sie beide optionalen Fächer installieren, muss sich das 550-Blatt-Fach unterhalb der 650-Blatt-Doppelzuführung befinden.



5 Schließen Sie das Netzkabel an den Drucker und dann an eine Steckdose an.

 **VORSICHT – MÖGLICHE VERLETZUNGSGEFAHR** Um Feuer- und Stromschlaggefahr zu vermeiden, schließen Sie das Netzkabel direkt an eine ordnungsgemäß geerdete Steckdose an, die sich in der Nähe des Geräts befindet und leicht zugänglich ist.

6 Schalten Sie den Drucker ein.

Fügen Sie das Fach im Druckertreiber hinzu, um es für Druckaufträge zur Verfügung zu stellen. Weitere Informationen finden Sie unter "[Hinzufügen verfügbarer Optionen im Druckertreiber](#)" auf Seite 245.

## Software

### Installation der Druckersoftware

- 1 Beziehen Sie eine Kopie des Softwareinstallationspakets.
  - Von der im Lieferumfang des Druckers enthaltenen Software-CD.
  - Gehen Sie zu <http://support.lexmark.com>, und wählen Sie dann Ihren Drucker und Ihr Betriebssystem aus.
- 2 Führen Sie das Installationsprogramm aus, und folgen Sie den Anweisungen auf dem Computerbildschirm.
- 3 Fügen Sie den Drucker für Macintosh-Benutzer hinzu.

**Hinweis:** Sie finden die IP-Adresse des Druckers im Abschnitt "TCP/IP" des Menüs "Netzwerk/Berichte".

### Hinzufügen verfügbarer Optionen im Druckertreiber

#### Für Windows-Benutzer

- 1 Öffnen Sie den Druckerordner.
- 2 Wählen Sie den Drucker, den Sie aktualisieren möchten aus, und gehen Sie wie folgt vor:
  - Wählen Sie unter Windows 7 oder höher **Druckereigenschaften** aus.
  - Wählen Sie unter früheren Versionen **Eigenschaften** aus.
- 3 Navigieren Sie zu der Registerkarte "Konfiguration", und wählen Sie dann **Jetzt aktualisieren – Drucker fragen**.
- 4 Wenden Sie die Änderungen an.

#### Für Macintosh-Benutzer

- 1 Navigieren Sie über die Systemeinstellungen im Apple-Menü zu Ihrem Drucker, und wählen Sie **Optionen und Verbrauchsmaterialien**.
- 2 Navigieren Sie zur Liste der Hardware-Optionen, und fügen Sie dann alle installierten Optionen hinzu.
- 3 Wenden Sie die Änderungen an.

# Firmware

## Exportieren oder Importieren einer Konfigurationsdatei

Sie können die Konfigurationseinstellungen Ihres Druckers in eine Textdatei exportieren, die dann importiert werden können, um die Einstellungen auf andere Drucker anzuwenden.

- 1 Öffnen Sie einen Webbrowser, und geben Sie die IP-Adresse des Druckers in das Adressfeld ein.

### Hinweise:

- Zeigen Sie die IP-Adresse des Druckers auf dem Startbildschirm des Druckers an. Die IP-Adresse wird in vier Zahlengruppen angezeigt, die durch Punkte voneinander abgetrennt sind. Zum Beispiel: 123.123.123.123.
- Wenn Sie einen Proxyserver verwenden, deaktivieren Sie ihn vorübergehend, um die Webseite ordnungsgemäß zu laden.

- 2 Exportieren oder Importieren einer Konfigurationsdatei für ein oder mehrere Anwendungen.

### Für eine Anwendung

- a Klicken Sie im Embedded Web Server auf **Apps** > und die Anwendung, die Sie > **konfigurieren möchten**.
- b Klicken Sie auf **Exportieren** oder **Importieren**.

### Für mehrere Anwendungen

- a Klicken Sie im Embedded Web Server auf **Konfiguration exportieren** oder **Konfiguration importieren**.
- b Befolgen Sie dann die Anweisungen auf dem Bildschirm.

## Firmware-Aktualisierung

Einige Anwendungen erfordern eine Mindestversion der Gerät-Firmware, um ordnungsgemäß zu funktionieren. Weitere Informationen über das Aktualisieren der Geräte-Firmware erhalten Sie von Ihrem Lexmark Händler.

- 1 Klicken Sie im Embedded Web Server auf **Einstellungen** > **Gerät** > **Firmware aktualisieren**.
- 2 Navigieren Sie zur erforderlichen Flash-Datei.
- 3 Wenden Sie die Änderungen an.

# Hinweise

## Produktinformationen

Produktname:

Lexmark CX421adn; Lexmark CX522ade; Lexmark CX622ade, CX622adhe; Lexmark CX625ade, CX625adhe, CX625adthe; Lexmark MC2325adw; Lexmark MC2425adw; Lexmark MC2535adw; Lexmark MC2640adwe; Lexmark XC2235; Lexmark XC2240; Lexmark XC4240

Gerätetyp:

7529

Modelle:

081, 230, 238, 436, 486, 496, 636, 638, 686, 698, 836, 838, 898

## Hinweis zur Ausgabe

Juli 2018

**Der folgende Abschnitt gilt nicht für Länder, in denen diese Bestimmungen mit dem dort geltenden Recht unvereinbar sind:** LEXMARK INTERNATIONAL, INC., STELLT DIESE VERÖFFENTLICHUNG OHNE MANGELGEWÄHR ZUR VERFÜGUNG UND ÜBERNIMMT KEINERLEI GARANTIE, WEDER AUSDRÜCKLICH NOCH STILLSCHWEIGEND, EINSCHLIESSLICH, JEDOCH NICHT BESCHRÄNKT AUF, DER GESETZLICHEN GARANTIE FÜR MARKTGÄNGIGKEIT EINES PRODUKTS ODER SEINER EIGNUNG FÜR EINEN BESTIMMTEN ZWECK. In einigen Staaten ist der Ausschluss von ausdrücklichen oder stillschweigenden Garantien bei bestimmten Rechtsgeschäften nicht zulässig. Deshalb besitzt diese Aussage für Sie möglicherweise keine Gültigkeit.

Diese Publikation kann technische Ungenauigkeiten oder typografische Fehler enthalten. Die hierin enthaltenen Informationen werden regelmäßig geändert; diese Änderungen werden in höheren Versionen aufgenommen. Verbesserungen oder Änderungen an den beschriebenen Produkten oder Programmen können jederzeit vorgenommen werden.

Die in dieser Softwaredokumentation enthaltenen Verweise auf Produkte, Programme und Dienstleistungen besagen nicht, dass der Hersteller beabsichtigt, diese in allen Ländern zugänglich zu machen, in denen diese Softwaredokumentation angeboten wird. Kein Verweis auf ein Produkt, Programm oder einen Dienst besagt oder impliziert, dass nur dieses Produkt, Programm oder dieser Dienst verwendet werden darf. Sämtliche Produkte, Programme oder Dienste mit denselben Funktionen, die nicht gegen vorhandenen Beschränkungen bezüglich geistigen Eigentums verstoßen, können stattdessen verwendet werden. Bei Verwendung anderer Produkte, Programme und Dienstleistungen als den ausdrücklich vom Hersteller empfohlenen ist der Benutzer für die Beurteilung und Prüfung der Funktionsfähigkeit selbst zuständig.

Den technischen Support von Lexmark finden Sie unter <http://support.lexmark.com>.

Unter [www.lexmark.com](http://www.lexmark.com) erhalten Sie Informationen zu Zubehör und Downloads.

© 2018 Lexmark International, Inc.

**Alle Rechte vorbehalten.**

## Marken

Lexmark und das Lexmark Logo sind Marken oder eingetragene Warenzeichen von Lexmark International, Inc., eingetragen in den Vereinigten Staaten und/oder anderen Ländern.

Google Cloud Print und Google Chrome sind Marken von Google Inc.

Macintosh, das Mac-Logo und Safari sind Marken von Apple Inc.

Microsoft, Windows, Internet Explorer und Microsoft Edge sind eingetragene Marken oder Marken der Microsoft-Unternehmensgruppe in den USA und anderen Ländern.

Mopria®, das Mopria®-Logo und das Mopria® Alliance-Logo sind eingetragene Marken und Handelsmarken von Mopria Alliance, Inc. in den USA und anderen Ländern. Unbefugte Verwendung ist strengstens verboten.

PCL® ist eine eingetragene Marke der Hewlett-Packard Company. PCL ist die Bezeichnung der Hewlett-Packard Company für einen Satz von in den Druckerprodukten enthaltenen Druckerbefehlen (Sprache) und Funktionen. Dieser Drucker wurde im Hinblick auf Kompatibilität mit der PCL-Sprache entwickelt. Der Drucker erkennt also in verschiedenen Anwendungsprogrammen verwendete PCL-Befehle und emuliert die den Befehlen entsprechenden Funktionen.

PostScript ist eine eingetragene Marke von Adobe Systems Incorporated in den Vereinigten Staaten und/oder anderen Ländern.

Alle anderen Marken sind das Eigentum ihrer jeweiligen Inhaber.

AirPrint und das AirPrint-Logo sind Marken von Apple Inc.

## Lizenzhinweise

Alle Lizenzhinweise zu diesem Produkt finden Sie im CD:\NOTICES-Verzeichnis der Installationssoftware-CD.

## Hinweis zum GS-Zeichen

Modell	081, 230, 238, 436, 486, 496, 636, 638, 686, 698, 836, 838, 898
Gerätetyp	7529
Postanschrift	Lexmark Deutschland GmbH Postfach 1560 63115 Dietzenbach
Adresse	Lexmark Deutschland GmbH Max-Planck-Straße 12 63128 Dietzenbach
Telefon	0180 - 564 56 44 (Produktinformationen)
Telefon	01805- 00 01 15 (Technischer Kundendienst)
E-mail	internet@lexmark.de

## Geräuschemissionspegel

Die folgenden Messungen wurden gemäß ISO 7779 durchgeführt und gemäß ISO 9296 berichtet.

**Hinweis:** Einige Modi gelten u.U. nicht für Ihr Produkt.

Durchschnittlicher Schalldruckpegel innerhalb von 1 Meter in dBA	
Drucken	53 (einseitig); 55 (beidseitig)
Scannen	53
Kopieren	56
Bereit	16

Änderung der Werte vorbehalten. Unter [www.lexmark.com](http://www.lexmark.com) erhalten Sie die aktuellen Werte.

## WEEE-Richtlinie (Waste from Electrical and Electronic Equipment = Elektronikschrott-Verordnung)



Das WEEE-Logo kennzeichnet bestimmte Recycling-Programme und Recycling-Vorgänge für elektronische Produkte in Ländern der Europäischen Union. Wir fördern das Recycling unserer Produkte.

Bei Fragen zu Recycling-Möglichkeiten finden Sie auf der Lexmark Website unter [www.lexmark.com](http://www.lexmark.com) die Telefonnummer Ihres örtlichen Vertriebsbüros.

## Entsorgung des Produkts

Entsorgen Sie den Drucker und die Verbrauchsmaterialien nicht wie normalen Haushaltsmüll. Wenden Sie sich an die örtlichen Behörden, um Informationen zu Entsorgung und Recycling zu erhalten.

## Hinweis zur statischen Empfindlichkeit



Mit diesem Symbol sind Teile gekennzeichnet, die gegen statische Aufladungen empfindlich sind. Berühren Sie die Bereiche um diese Symbole erst, nachdem Sie einen Metallgegenstand in einem entfernten Bereich zu dem Symbol berührt haben.

Zur Vermeidung von Schäden durch elektrostatische Entladung bei der Durchführung von Wartungsarbeiten, wie zum Beispiel das Entfernen von Papierstaus oder die Ersetzung von Verbrauchsmaterial, berühren Sie den freiliegenden Metallrahmen des Druckers bevor Sie auf den Innenbereich des Druckers zugreifen oder ihn berühren, selbst wenn das Symbol nicht angezeigt wird.

## ENERGY STAR

Alle Lexmark Produkte mit dem ENERGY STAR-Symbol auf dem Produkt oder auf dem Startbildschirm sind zertifiziert und erfüllen in der von Lexmark gelieferten Konfiguration die ENERGY STAR-Anforderungen der Umweltschutzbehörde EPA (Environmental Protection Agency).



## Temperaturinformationen

Betriebstemperatur und relative Feuchte	10 bis 32,2 °C und 15 bis 80 % relative Luftfeuchtigkeit
Langfristige Aufbewahrung von Drucker/Kassette/Belichtungseinheit <sup>1</sup>	15,3 bis 32,2 °C und 8 bis 80 % relative Luftfeuchtigkeit Maximale Lampentemperatur bei Feuchtigkeit <sup>2</sup> : 22,8 °C Nicht kondensierende Umgebung
Kurzfristiger Versand von Drucker/Kassette/Belichtungseinheit	-40 bis 43,3°C
<sup>1</sup> Die Haltbarkeit von Verbrauchsmaterialien beträgt etwa 2 Jahre. Diese Angabe basiert auf Aufbewahrung in einer Standard-Büroumgebung bei 22 °C und 45 % Luftfeuchtigkeit. <sup>2</sup> Die Feuchtttemperatur wird von der Lufttemperatur und der relativen Feuchte bestimmt.	

## Laser-Hinweis

Der Drucker wurde in den USA zertifiziert und entspricht den Anforderungen der Vorschriften DHHS 21 CFR Kapitel I für Laserprodukte der Klasse I (1), andernorts ist er als Laserprodukt der Klasse I zertifiziert, das den Anforderungen von IEC 60825-1 entspricht: 2014.

Laserprodukte der Klasse I werden nicht als gefährlich betrachtet. Der Drucker enthält im Inneren einen Laser der Klasse IIIb (3b) AlGaInP mit 15 Milliwatt, im Wellenlängenbereich von 650 bis 670 Nanometern arbeitet. Dieser befindet sich in einer Druckkopfeinheit, die nicht gewartet werden kann. Das Lasersystem und der Drucker sind so konstruiert, dass unter normalen Betriebsbedingungen, bei der Wartung durch den Benutzer oder bei den vorgeschriebenen Wartungsbedingungen Menschen keiner Laserstrahlung ausgesetzt sind, die die Werte für Klasse I überschreitet.

## Energieverbrauch

### Stromverbrauch des Produkts

In der folgenden Tabelle wird der Energieverbrauch des Produkts aufgezeigt.

**Hinweis:** Einige Modi gelten u.U. nicht für Ihr Produkt.

Modus	Beschreibung	Stromverbrauch (Watt)
Drucken	Das Produkt generiert eine gedruckte Ausgabe auf Basis von elektronischen Eingaben.	Einseitig: 400 (CX421, MC2325, MC2425); 530 (CX522, MC2535, XC2235); 580 (CX622, MC2640, XC2240); 580 (CX625, XC4240) Beidseitig: 280 (CX421, MC2325, MC2425); 360 (CX522, MC2535, XC2235); 420 (CX622, MC2640, XC2240); 420 (CX625, XC4240)
Kopieren	Das Produkt generiert eine gedruckte Ausgabe von gedruckten Originaldokumenten.	425 (CX421, MC2325, MC2425); 485 (CX522, MC2535, XC2235); 560 (CX622, MC2640, XC2240); 540 (CX625, XC4240)
Scannen	Das Produkt scannt gedruckte Dokumente.	25 (CX421, MC2325, MC2425); 28,5 (CX522, MC2535, XC2235); 29,5 (CX622, MC2640, XC2240); 28 (CX625, XC4240)
Bereit	Das Produkt wartet auf einen Druckauftrag.	38,5 (CX421, MC2325, MC2425); 35 (CX522, MC2535, XC2235); 37,5 (CX622, MC2640, XC2240); 38 (CX625, XC4240)
Energiesparmodus	Das Produkt befindet sich in einem hohen Energiesparmodus.	2,2 (CX421, MC2325, MC2425); 1,9 (CX522, MC2535, XC2235); 1,8 (CX622, MC2640, XC2240); 1,8 (CX625, XC4240)
Ruhezustand	Das Produkt befindet sich in einem niedrigen Energiesparmodus.	0,2 (CX421, MC2325, MC2425); 0,2 (CX522, MC2535, XC2235); 0,2 (CX622, MC2640, XC2240); 0,2 (CX625, XC4240)
Aus	Das Produkt ist an eine Netzsteckdose angeschlossen, der Netzschalter ist jedoch ausgeschaltet.	0,2 (CX421, MC2325, MC2425); 0,2 (CX522, MC2535, XC2235); 0,2 (CX622, MC2640, XC2240); 0,2 (CX625, XC4240)

Der in der vorhergehenden Tabelle aufgelistete Stromverbrauch stellt durchschnittliche Zeitmessungen dar. Die spontane Leistungsaufnahme kann wesentlich höher liegen als der Durchschnitt.

Änderung der Werte vorbehalten. Unter [www.lexmark.com](http://www.lexmark.com) erhalten Sie die aktuellen Werte.

## Ruhemodus

Dieses Produkt verfügt über einen Energiesparmodus, der als *Ruhemodus* bezeichnet wird. Im Ruhemodus wird Energie gespart, indem der Energieverbrauch bei längerer Inaktivität reduziert wird. Der Ruhemodus wird automatisch aktiviert, wenn das Produkt über einen festgelegten Zeitraum, der auch als *Zeitlimit für den Ruhemodus* bezeichnet wird, nicht verwendet wurde.

Werkseitig ist das Zeitlimit für den Ruhemodus des Produkts wie folgt festgelegt (in Minuten):	15
--	----

Über die Konfigurationsmenüs kann das Zeitlimit für den Ruhemodus auf einen Wert zwischen 1 Minute und 120 Minuten eingestellt werden. Wenn das Zeitlimit für den Ruhemodus auf einen niedrigen Wert eingestellt wird, verringert sich zwar der Energieverbrauch, während die Reaktionszeit des Produkts jedoch verlängert werden kann. Bei einem hohen Wert für das Zeitlimit ist die Reaktionszeit zwar kurz, gleichzeitig wird jedoch mehr Energie verbraucht.

## Ruhemodus

Dieses Produkt verfügt über einen Betriebsmodus mit sehr niedrigem Stromverbrauch, der Ruhemodus genannt wird. Im Ruhemodus werden alle anderen Systeme und Geräte sicher ausgeschaltet.

Die Ruhemodus kann über eine der folgenden Methoden aktiviert werden:

- Verwenden der Zeitsperre für Ruhezustand
- Verwenden von "Energimodi planen"

Werksvorgabe der Zeitsperre für Ruhezustand für dieses Produkt in allen Ländern oder Regionen.	3 Tage
--	--------

Die Zeit, die der Drucker wartet, nachdem ein Auftrag gedruckt wurde und bevor er in den Ruhemodus wechselt, kann auf einen Zeitraum zwischen einer Stunde und einem Monat eingestellt werden.

## Ausgeschaltet

Wenn dieser Drucker auch im ausgeschalteten Zustand eine geringe Menge Strom verbraucht, müssen Sie den Netzstecker aus der Netzsteckdose ziehen, um den Energieverbrauch vollständig zu unterbinden.

## Gesamter Energieverbrauch

Manchmal ist es sinnvoll, den gesamten Energieverbrauch des Produkts abzuschätzen. Da die Energieverbrauchswerte in der Einheit Watt angegeben werden, muss der Energieverbrauch mit der Zeit multipliziert werden, die das Produkt in den einzelnen Modi verbringt. Auf diese Weise kann der gesamte Energieverbrauch berechnet werden. Beim gesamten Energieverbrauch des Druckers handelt es sich um die Summe der Energieverbrauchswerte für die einzelnen Modi.

## Technische Hinweise zu Telekommunikationsbasisgeräten

Dieser Abschnitt enthält rechtliche Hinweise zu Produkten, die mit analogen Faxkarten ausgestattet sind.

Lexmark Rechtliche Hinweise Typ/Modell:

LEX-M14-002

## Verwendung dieses Produkts in Deutschland

Für dieses Produkt muss ein deutscher Billing Tone Filter zur Zählzeichenübertragung (Lexmark Teilenummer 80D1888) für jede Leitung installiert werden, über die in Deutschland Zeitsteuertakte übertragen werden. Zeitsteuertakte sind in analogen Leitungen in Deutschland möglicherweise nicht vorhanden. Der Teilnehmer kann die Bereitstellung von Zeitsteuertakten veranlassen oder beim deutschen Netzanbieter telefonisch deren Deaktivierung beantragen. Im Regelfall werden Zeitsteuertakte nur dann bereitgestellt, wenn dies vom Teilnehmer bei der Installation ausdrücklich erwünscht wird.

## Technische Hinweise zu WLAN-Produkten

Dieser Abschnitt enthält rechtliche Informationen, die nur für WLAN-Modelle gelten.

Informationen dazu, ob es sich bei Ihrem Gerät um ein WLAN-Modell handelt, finden Sie unter <http://support.lexmark.com>.

## Hinweis zu modularen Komponenten

Dieses Produkt kann folgende modulare Komponente(n) enthalten:



Lexmark Rechtliche Hinweise Typ/Modell LEX-M07-001; FCC ID:IYLLLEXM07001; IC:2376A-LEXM07001

## Radiofrequenzstrahlung

Die Ausgangsstromstrahlung dieses Geräts liegt deutlich unter den von der FCC und anderen Regulierungsbehörden festgelegten Grenzwerten für Radiofrequenzstrahlung. Zwischen der Antenne und den Bedienern des Geräts muss ein Mindestabstand von 20 cm eingehalten werden, um die Anforderungen der FCC und anderer Regulierungsbehörden zur Radiofrequenzstrahlung zu erfüllen.

## Übereinstimmung mit den Richtlinien der Europäischen Gemeinschaft (EG)

Dieser Drucker erfüllt die Schutzbestimmungen gemäß der EG-Richtlinie 2014/53/EU zur Angleichung und Harmonisierung der Gesetzgebung der Mitgliedstaaten hinsichtlich Funkausrüstung.

Der Hersteller dieses Produkts ist: Lexmark International, Inc., 740 West New Circle Road, Lexington, KY, 40550 USA. Der bevollmächtigte Vertreter ist: Lexmark International Technology Hungária Kft., 8 Lechner Ödön fasor, Millennium Tower III, 1095 Budapest, UNGARN. Eine Konformitätserklärung hinsichtlich der Anforderungen der Richtlinien wird vom bevollmächtigten Vertreter zur Verfügung gestellt oder kann unter [www.lexmark.com/en\\_us/über/Regulatory-compliance/european-union-declaration-of-conformity.html](http://www.lexmark.com/en_us/über/Regulatory-compliance/european-union-declaration-of-conformity.html) abgerufen werden.

Die Konformität wird durch das CE-Zeichen angegeben:



## Einschränkungen

Diese Funkausrüstung darf nur im Innenbereich verwendet werden. Die Verwendung im Freien ist verboten. Diese Einschränkung gilt für alle in der nachstehenden Tabelle aufgeführten Länder:

								
AT	BE	BG	CH	CY	CZ	DE	DK	EE
EL	ES	FI	FR	HR	HU	IE	IS	IT
LI	LT	LU	LV	MT	NL	NO	PL	PT
RO	SE	SI	SK	TR	Vereinigtes Königreich			

## **EU-Angabe zum Betriebsfrequenzbereich und der maximalen RF-Leistung von Funksendern**

Diese Funkanlage überträgt in einem der folgenden Frequenzbereiche: 2,4 GHz (2,412 – 2,472 GHz in der EU) oder 5 GHz (5,15 – 5,35 oder 5,47 – 5,725 in der EU). Die maximale EIRP-Ausgangssendeleistung, einschließlich Antennengewinn, beträgt  $\leq 20$  dBm für beide Bereiche.

## **Modellübergreifende Informationen**

Die folgenden Informationen gelten für alle Druckermodelle CX421 (7529-230), CX522 (7529-436), MC2325 (7529-081), MC2425 (7529-238), MC2535 (7529-486) und XC2235 (7529-496).

## **Übereinstimmung mit den Richtlinien der Europäischen Gemeinschaft (EG)**

Dieses Produkt erfüllt die Schutzanforderungen der EG-Richtlinien 2014/30/EU, 2014/35/EU, 2009/125/EG und 2011/65/EU des Rates zur Annäherung und Harmonisierung der Gesetze der Mitgliedsstaaten (elektromagnetische Verträglichkeit, Sicherheit von elektrischen Komponenten zur Verwendung innerhalb bestimmter Spannungsgrenzen, Radio- und Telekommunikationsbasisgeräte und umweltgerechte Gestaltung energiebetriebener Produkte und Einschränkungen beim Einsatz bestimmter gefährlicher Substanzen in elektrischen und elektronischen Geräten).

Der Hersteller dieses Produkts ist: Lexmark International, Inc., 740 West New Circle Road, Lexington, KY, 40550 USA. Der bevollmächtigte Vertreter ist: Lexmark International Technology Hungária Kft., 8 Lechner Ödön fasor, Millennium Tower III, 1095 Budapest, UNGARN. Eine Konformitätserklärung hinsichtlich der Anforderungen der Richtlinien wird vom bevollmächtigten Vertreter zur Verfügung gestellt oder kann unter [www.lexmark.com/en\\_us/über/Regulatory-compliance/european-union-declaration-of-conformity.html](http://www.lexmark.com/en_us/über/Regulatory-compliance/european-union-declaration-of-conformity.html) abgerufen werden.

Dieses Produkt erfüllt die Grenzwerte nach EN 55022 und EN55032 für Geräte der Klasse B und die Sicherheitsanforderungen nach EN 60950-1 oder EN 62368-1.

## **Modellspezifische Informationen**

Die folgenden Informationen gelten nur für die Druckermodelle CX622 (7529-636, 7529-638), CX625 (7529-836, 7529-838), MC2640 (7529-686), XC2240 (7529-698) und XC4240 (7529-898).

## **Übereinstimmung mit den Richtlinien der Europäischen Gemeinschaft (EG)**

Dieses Produkt erfüllt die Schutzanforderungen der EG-Richtlinien 2014/30/EU, 2014/35/EU und 2011/65/EU des EG-Rates zur Annäherung und Harmonisierung der Gesetze der Mitgliedsstaaten hinsichtlich der elektromagnetischen Verträglichkeit, der Sicherheit von elektrischen Komponenten, die für den Einsatz in bestimmten Spannungsbereichen ausgelegt sind, sowie zu Einschränkungen beim Einsatz bestimmter gefährlicher Substanzen in elektrischen und elektronischen Geräten.

Der Hersteller dieses Produkts ist: Lexmark International, Inc., 740 West New Circle Road, Lexington, KY, 40550 USA. Der bevollmächtigte Vertreter ist: Lexmark International Technology Hungária Kft., 8 Lechner Ödön fasor, Millennium Tower III, 1095 Budapest, UNGARN. Eine Konformitätserklärung hinsichtlich der Anforderungen der

Richtlinien wird vom bevollmächtigten Vertreter zur Verfügung gestellt oder kann unter [www.lexmark.com/en\\_us/über/Regulatory-compliance/european-union-declaration-of-conformity.html](http://www.lexmark.com/en_us/über/Regulatory-compliance/european-union-declaration-of-conformity.html) abgerufen werden.

Dieses Produkt erfüllt die Grenzwerte nach EN 55022 und EN55032 für Geräte der Klasse A und die Sicherheitsanforderungen nach EN 60950-1 oder EN 62368-1.

## **Hinweis zu Störungen des Radio- und Fernsehempfangs**

### **Warnung**

Dieses Produkt erfüllt die Grenzwerte der Emissionsanforderungen der Normen EN55022 und EN55032 für Geräte der Klasse A und die Immunitätsanforderungen der Norm EN55024. Dieses Produkt darf nicht in Wohngebieten verwendet werden.

Dies ist ein Gerät der Klasse A. In Wohngebieten kann dieses Gerät Störungen des Radio- und Fernsehempfangs verursachen. Der Benutzer muss in diesem Fall geeignete Maßnahmen ergreifen.

# Index

## Zeichen

"Gerätekontingente"  
einrichten 24

## A

Adapterstecker 56  
AirPrint  
verwenden 43  
Aktivieren des  
Vergrößerungsmodus 30  
an einen FTP-Server scannen  
über das Bedienfeld 63  
an Flash-Laufwerk scannen 64  
Ang. Faxe 62  
Angehaltene Aufträge 45  
unter Macintosh drucken 45  
unter Windows drucken 45  
anpassen  
ADZ-Registrierung 234  
Scanner-Registrierung 233  
Anpassen der standardmäßigen  
Kopfhörerlautstärke 149  
Anpassen der standardmäßigen  
Lautstärke des  
Lautsprechers 149  
Anrufbeantworter  
Einrichten 54  
Anschließen des Druckers  
Mit einem WLAN 150  
Anschließen von Kabeln 15  
Anschlusseinstellungen des  
Druckers  
ändern 151  
AnzeigeHELLigkeit  
anpassen 174  
Anzeigenanpassung  
verwenden 22  
auf dem Bildschirm mit Gesten  
navigieren 29  
auf dem Bildschirm navigieren  
mit Gesten 29  
Aufheben der Verbindungen von  
Fächern 36  
Ausführen einer Diashow 22  
Austauschen von  
Verbrauchsmaterial  
Imaging-Einheit Schwarz 165

Imaging-Einheit Schwarz und  
Farbe 165  
Resttonerbehälter 162  
Tonerkassette 160  
Auswahl eines  
Druckerstandorts 12  
Ausweiskopie  
Einrichten 23

## Ä

Ändern der  
Anschlusseinstellungen des  
Druckers nach Installation eines  
Internal Solutions Ports (ISP) 151  
Ändern der Fax-Auflösung 61  
Ändern des Hintergrundbilds 22

## B

Bedienfeld  
Lexmark CX522 18  
Lexmark CX622 18  
Lexmark MC2535 18  
Lexmark MC2640 18  
Lexmark XC2235 18  
Lexmark XC2240 18  
Beidseitiges Kopieren 49  
Benutzergruppe bearbeiten 28  
Beschädigter Flash-Speicher  
gefunden 192  
Bestätigen von  
Druckaufträgen 45  
unter Macintosh drucken 45  
unter Windows drucken 45  
Bestellen  
Wartungskit der  
Fixierstation 159  
Bestellen der Imaging-Einheit  
Schwarz 159  
Bestellen der Imaging-Einheit  
Schwarz und Farbe 159  
Bestellen eines  
Resttonerbehälters 159  
Bestellen von  
Verbrauchsmaterialien  
Imaging-Einheit 159  
Resttonerbehälter 159  
Tonerkassette 156

Briefbogen  
Kopieren auf 48  
laden 33, 35  
Briefumschläge  
laden 33, 35

## C

Cloud Connector-Profil  
drucken unter 46  
Erstellen 24  
Scannen 65

## D

Datum und Uhrzeit  
Faxeeinstellungen 59  
Deaktivieren des Wi-Fi-  
Netzwerks 151  
Display anpassen 22  
Dokumente, drucken  
über einen Computer 42  
von einem Mobilgerät 42, 43  
Druckaufträge des Typs  
"Reservierter Druck"  
unter Macintosh drucken 45  
unter Windows drucken 45  
Druckaufträge wurden nicht  
gedruckt 222  
Drucken  
aus dem Cloud Connector-Profil  
heraus 46  
Liste mit Schriftartbeispielen 47  
Menüeinstellungsseite 145  
über einen Computer 42  
Verzeichnisliste 47  
von einem Flash-Laufwerk 43  
Drucken, Fehlerbehebung  
Auftrag wird auf falschem  
Papier gedruckt 224  
Auftrag wird aus falschem Fach  
gedruckt 224  
Druckaufträge werden nicht  
gedruckt 222  
Fachverbindung funktioniert  
nicht 196  
fehlerhafte Ränder 202  
Flash-Laufwerk kann nicht  
gelesen werden 190

- gestaute Seiten werden nicht neu gedruckt 197
- häufige Papierstaus 196
- langsames Drucken 220
- Umschläge kleben beim Drucken aneinander 194
- Vertrauliche und andere angehaltene Dokumente werden nicht gedruckt 218
- Drucken von einem Flash-Laufwerk 43
- Drucken von vertraulichen und anderen angehaltenen Druckaufträgen
  - unter Windows 45
  - von einem Macintosh-Computer 45
- Drucker
  - Transport 173
  - vollständig konfiguriert 13
- Druckeranschlüsse 15
- Druckereinstellungen
  - Werksvorgaben wiederherstellen 147
- Druckerfestplatte
  - installieren 241
  - verschlüsseln 147
- Druckerfestplattenspeicher 148
  - löschen 147
- Druckerfestplattenspeicher löschen 147
- Druckerinformationen suchen 11
- Druckerkonfigurationen 13
- Druckermeldungen
  - Beschädigter Flash-Speicher gefunden 192
  - Kassette austauschen, falsche Druckerregion 193
  - Nicht genügend freier Flash-Speicher für Ressourcen 192
  - Nicht von Lexmark stammendes Verbrauchsmaterial 193
  - Scannerwartung erforderlich, ADZ-Kit verwenden 194
  - Unformatierter Flash-Speicher gefunden 192
- Druckermenüs 66
- Druckeroptionen, Problemlösung
  - Interne Option wird nicht erkannt 191
- Drucker reagiert nicht 223
- Druckersoftware, installieren 245
- Druckerspeicher
  - löschen 146, 148
  - Druckerspeicher sichern 148
- Druckerstandort
  - Auswählen 12
- Druckerstatus 19
- Druckertreiber
  - Hardware-Optionen, hinzufügen 245
- Druckerverbindung
  - Prüfen 191
- Druckqualität
  - Scanner reinigen 152
- Druckqualität, Problemlösung
  - abgeschnittene Texte oder Bilder 209
  - Ausdruck erscheint verfärbt 227
  - fehlende Farben 205
  - Fleckige Drucke und Punkte 205
  - Geisterbilder auf dem Ausdruck 200
  - Grauer oder farbiger Hintergrund 201
  - heller Druck 203
  - Horizontale dunkle Linien 212
  - horizontale weiße Linien 215
  - leere Seiten 198
  - Papier wellt sich 207
  - schiefer Ausdruck 208
  - sich wiederholende Fehler 217
  - Toner lässt sich leicht abwischen 210
  - ungleichmäßiger Deckungsgrad 211
  - vertikale farbige Linien oder Streifenbildung 213
  - vertikale weiße Linien 216
  - verzerrter Ausdruck 208
  - Vollflächige Farb- oder schwarze Bilder 208
  - weiße Seiten 198
  - zu dunkler Druck 198
- E**
  - Eco-Moduseinstellung konfigurieren 25
  - Einblenden von Symbolen auf dem Startbildschirm 22
  - Einlegen von Papier in die manuelle Zuführung 35
  - Einlegen von Papier in die Universalzuführung 33
  - Einrichten, Fax
    - länder- oder regionsspezifisch 56
    - Standardtelefonleitung, Verbindung 54
  - Einrichten der Faxfunktion 53
  - Einsetzen von Fächern 244
  - Einsparen von Papier 50
  - Einsparen von Verbrauchsmaterial 174
  - Einstellen des Datums und der Uhrzeit auf dem Fax 59
  - E-Mail
    - Einrichten 51
    - Kurzbefehl erstellen 52
  - E-Mail-Einstellungen konfigurieren 51
  - E-Mail-Funktion einrichten 51
  - E-Mail senden 51
  - E-Mail-Einstellungen konfigurieren 51
  - mithilfe einer Kurzwahlnummer 51
  - über das Adressbuch 51
  - über den Drucker 51
- Embedded Web Server kann nicht geöffnet werden 189
- Emissionshinweise 248, 253
- Energiemodi planen 25
- energiesparende Einstellung
  - Energiesparmodus 173
  - Ruhemodus 173
  - Sparmodus 173
- Energiesparmodus konfigurieren 173
- Erstellen einer E-Mail-Verknüpfung 52
- Erstellen eines Cloud Connector-Profiles 24
- Erstellen eines Kopierkurzbefehls 50
- Erstellen von Lesezeichen 26
- Erstellen von Ordnern für Lesezeichen 26
- Ethernet-Anschluss 15
- Ethernet-Kabel 15

Exportieren einer Konfigurationsdatei über Embedded Web Server 246

## F

Fächer  
installieren 244  
laden 31

Farbanpassung  
manuell 225

Farbanpassung Inhalt 225

Fax, Problemlösung  
Faxnachrichten können nicht empfangen werden 229  
Faxnachrichten können nicht gesendet werden 229  
Faxnachrichten mittels Drucker senden und empfangen nicht möglich 227  
Nicht zufrieden stellende Druckqualität bei Faxen 230

Faxauflösung  
ändern 61

Faxen  
Auflösung ändern 61  
Datum und Uhrzeit einstellen 59  
Deckung anpassen 61  
Faxen anhalten 62  
Fax-Konfiguration 53  
Faxprotokoll anzeigen 61  
Kurzbehl erstellen 60  
Spam-Faxe blockieren 61  
Weiterleiten von Faxen 62

Faxen anhalten 62

Fax-Konfiguration  
länder- oder regionsspezifisch 56  
Standardtelefonleitung, Verbindung 54

Fax-Kurzwahl erstellen 60

Fax-Lautsprechereinstellungen konfigurieren 149

Fax-Lautsprechereinstellungen konfigurieren 149

Fax planen 60

Faxprotokoll anzeigen 61

Fax senden  
planmäßig 60  
über das Bedienfeld 59

über den Computer 59

FCC-Hinweise 253

Fehlerbehebung  
Drucker reagiert nicht 223  
Embedded Web Server kann nicht geöffnet werden 189  
Häufig gestellte Fragen (FAQ) zum Farbdruck 225

Fehlerbehebung beim Drucken  
Auftrag wird auf falschem Papier gedruckt 224  
Auftrag wird aus falschem Fach gedruckt 224  
Druckaufträge werden nicht gedruckt 222  
Fachverbindung funktioniert nicht 196  
fehlerhafte Ränder 202  
gestaute Seiten werden nicht neu gedruckt 197  
häufige Papierstaus 196  
langsames Drucken 220  
sortiertes Drucken funktioniert nicht 195  
Umschläge kleben beim Drucken aneinander 194  
Vertrauliche und andere angehaltene Dokumente werden nicht gedruckt 218

Finden zusätzlicher Informationen über den Drucker 11

Firmware  
aktualisieren 246

Firmware aktualisieren  
Flash-Datei 246

Flash-Laufwerk  
drucken unter 43  
Scannen 64

Flash-Laufwerk kann nicht gelesen werden  
Fehlerbehebung beim Drucken 190

Flüchtiger Speicher 148

Fotos  
kopieren 48

Fotos kopieren 48

FTP-Adresse  
Kurzbehl erstellen 63

FTP-Kurzwahl erstellen 63

FTP-Server, scannen an über das Bedienfeld 63

## G

Gerätekontingente  
Einrichten 24

Geräuschemissionspegel 248

gesprochene Passwörter  
aktivieren 30

gesprochene Passwörter  
aktivieren 30

Google Cloud Print  
verwenden 42

Gruppen  
bearbeiten 28  
hinzufügen 27  
löschen 28

Gruppen hinzufügen 27

## H

Hardware-Optionen  
Fächer 244  
Speicherkarte 238

Hardware-Optionen, hinzufügen  
Druckertreiber 245

Häufig gestellte Fragen (FAQ) zum Farbdruck 225

Helligkeit anpassen  
Anzeige 174

Herstellen einer Verbindung mit WLAN  
PIN-Methode verwenden 150  
Tastendruckmethode verwenden 150

Hinweis zu flüchtigem Speicher 148

Hinzufügen interner Optionen  
Druckertreiber 245

Hinzufügen von Hardware-Optionen  
Druckertreiber 245

## I

Imaging-Einheit  
bestellen 159  
Ersetzen 165

Installieren der Druckersoftware 245

Installieren von Optionen  
Druckerfestplatte 241

Installieren von Optionskarten 239

Interne Optionen  
Druckerfestplatte 235

Firmware-Karte 235  
Speicherkarte 235  
Interne Optionen, hinzufügen  
Druckertreiber 245  
Interne Option wird nicht  
erkannt 191

## K

Karten  
laden 33  
Kassette austauschen, falsche  
Druckerregion 193  
Konfigurationsdatei importieren  
über Embedded Web  
Server 246  
Konfigurieren des Papierformats  
"Universal" 31  
Kontakte  
bearbeiten 28  
hinzufügen 27  
löschen 28  
Kontakte bearbeiten 28  
Kontakte hinzufügen 27  
Kontakte löschen 28  
Kontaktieren des  
Kundendienstes 25  
Kontakt mit dem Kundendienst  
aufnehmen 234  
Kontrollleuchte  
Bedeutung des Status 19  
Kopie erstellen 48  
kopieren  
auf beiden Seiten des  
Papiers 49  
Kurzbefehl erstellen 50  
über das Scannerglas 48  
über die ADZ 48  
Kopieren, Problemlösung  
Dokumente oder Fotos werden  
unvollständig kopiert 231  
Scanner antwortet nicht 233  
Scannereinheit lässt sich nicht  
schließen 232  
schlechte Druckqualität 231  
Kopieren auf Briefbögen 48  
Kundendienst  
Kontakt aufnehmen 234  
Verwenden 25  
Kurzbefehl erstellen  
E-Mail 52  
Faxadresse 60  
FTP-Adresse 63

kopieren 50  
Kurzwahl-Center  
verwenden 24

## L

Laden der Fächer 31  
Lautsprecher  
Standard-Lautstärke 149  
Lesezeichen  
Erstellen 26  
Erstellen von Ordnern für 26  
Lexmark Mobile Print  
verwenden 42  
LINE-Anschluss 15  
Liste mit Schriftartbeispielen  
Drucken 47  
Löschen des flüchtigen  
Speichers 146  
Löschen des nicht flüchtigen  
Speichers 146  
Löschen von Gruppen 28  
Luftfeuchtigkeit rund um den  
Drucker 250

## M

Manuelle Farbanpassung  
anwenden 225  
manuelle Zuführung  
laden 35  
Materialbenachrichtigungen 160  
konfigurieren 160  
mehrere Seiten auf ein einzelnes  
Blatt kopieren 50  
mehrere Seiten kopieren 50  
Menü  
802.1x 132  
Allgemeine Fax-  
Einstellungen 96, 105  
An Lexmark gesendete Info 74  
Anmeldebeschränkung 140  
Auftragsabrechnung 84  
Benachrichtigungen 69  
Benutzerdefinierte  
Scangröße 91  
Berechtigungen verw. 136  
Bild 89  
Druckeinrichtung für  
vertrauliche Aufträge 141  
Drucken 144  
Druckerfernes Bedienfeld 69  
Druckerinformationen 80  
Druckmedien 91  
Druck von Flash-Laufwerk 123  
Einrichtung 82  
Einstellungen 67  
Einstellungen für das  
Faxprotokoll 104  
Einstellungen für den  
Faxempfang 101  
E-Mail-Einrichtung 107  
E-Mail-Einstellungen für den  
Faxserver 105  
E-Mail-Standardwerte 109  
Energiemanagement 73  
Ethernet 127  
Fachkonfiguration 90  
Faxdeckblatt 103  
Faxen 144  
Faxmodus 95  
Faxversand-Einstellungen 97  
Fehlerbehebung 145  
FTP-Standardwerte 115  
Gerät 143  
Google Cloud Print 134  
Hilfe 145  
HTML 89  
HTTP/FTP-Einstellungen 133  
IPSec 131  
Konfigurationsmenü 75  
Kopierstandard 92  
Kurzwahlen 144  
Lautsprechereinstellungen 104  
Layout 81  
Lokale Konten 137  
Löschen außer Betrieb 79  
LPD-Konfiguration 132  
Management mobiler  
Dienste 142  
Menüeinstellungsseite 143  
Netzwerk 144  
Netzwerkübersicht 124  
PCL 87  
PDF 86  
PostScript 86  
Qualität 83  
Scan auf Flash-Laufwerk 119  
Scaneinstellungen für den  
Faxserver 106  
Sicherheitsüberwachungsproto-  
koll 138  
Sichtbare  
Startbildschirmssymbole 80  
SNMP 130

Solutions LDAP-Einstellungen 142  
 Standardeinstellungen wiederherstellen 75  
 TCP/IP 128  
 Temporäre Dateien löschen 142  
 ThinPrint 133  
 Universaleinrichtung 90  
 USB 134  
 Verschiedenes 143  
 Web-Link einrichten 114  
 Wi-Fi Direct 135  
 XPS 86  
 Zugriff 74  
 Menü "HTTP/FTP-Einstellungen" 133  
 Menü "WLAN-Optionen" 125  
 Menüeinstellungsseite Drucken 145  
 Menüs  
 Festplatte verschlüsseln 142  
 USB-Geräte planen 138  
 WLAN 125  
 Menüzuordnung 66  
 mithilfe der  
 Anzeigenanpassung 22  
 Mobiles Gerät  
 drucken unter 42, 43  
 Mopria-Druckservice verwenden 42

## N

Netzkabelbuchse 15  
 Netztaste leuchtet  
 Bedeutung des Status 19  
 Nicht flüchtiger Speicher 148  
 Nicht genügend freier Flash-Speicher für Ressourcen 192  
 Nicht von Lexmark stammendes Verbrauchsmaterial 193  
 Nicht zufrieden stellende Druckqualität bei Faxen 230  
 Nutzen unterschiedlicher Rufsignale 59

## O

Optionskarte  
 installieren 239

## P

Papierformat festlegen 31

Papierformat Universal konfigurieren 31  
 Papiersorte festlegen 31  
 Papierstau, beheben  
 In der automatischen Dokumentenzuführung (ADZ) 187  
 Papierstau beheben  
 Std.-Papierablage 182  
 Papierstau entfernen  
 in der Universalzuführung 186  
 In Fächern 178  
 Papierstau im Standardfach 182  
 Papierstau in der automatischen Dokumentenzuführung (ADZ) 187  
 Papierstau in der Universalzuführung 186  
 Papierstau in Fächern 178  
 Papierstau in Klappe A 178  
 Papierstaus  
 Bereiche 177  
 Identifizieren von  
 Papierstaubereichen 177  
 vermeiden 176  
 Papierstaus, beseitigen  
 In der Duplexeinheit 178  
 In der Fixierstation 178  
 In der manuellen Zuführung 187  
 persönliche Identifikationsnummer-Methode 150  
 Persönliche Identifikationsnummern aktivieren 30  
 persönliche Identifikationsnummern aktivieren 30  
 Platzbedarf um den Drucker 12  
 Problemlösung, Druckeroptionen  
 Interne Option wird nicht erkannt 191  
 Problemlösung, Druckqualität  
 abgeschnittene Texte oder Bilder 209  
 Ausdruck erscheint verfärbt 227  
 fehlende Farben 205  
 Fleckige Drucke und Punkte 205  
 Geisterbilder auf dem Ausdruck 200

Grauer oder farbiger Hintergrund 201  
 heller Druck 203  
 Horizontale dunkle Linien 212  
 horizontale weiße Linien 215  
 leere Seiten 198  
 Papier wellt sich 207  
 schiefer Ausdruck 208  
 sich wiederholende Fehler 217  
 Toner lässt sich leicht abwischen 210  
 ungleichmäßiger Deckungsgrad 211  
 vertikale farbige Linien oder Streifenbildung 213  
 vertikale weiße Linien 216  
 verzerrter Ausdruck 208  
 Vollflächige Farb- oder schwarze Bilder 208  
 weiße Seiten 198  
 zu dunkler Druck 198  
 Problemlösung, Fax  
 Faxnachrichten können nicht gesendet werden 229  
 Faxnachrichten mittels Drucker senden und empfangen nicht möglich 227  
 Problemlösung, Kopieren  
 Dokumente oder Fotos werden unvollständig kopiert 231  
 Scanner antwortet nicht 233  
 Scannereinheit lässt sich nicht schließen 232  
 schlechte Druckqualität 231  
 Problemlösung, Scannen  
 Dokumente oder Fotos werden unvollständig kopiert 231  
 Scannen mit Computer nicht möglich 230  
 Scanner antwortet nicht 233  
 Scannereinheit lässt sich nicht schließen 232  
 Scanvorgang war nicht erfolgreich 232  
 schlechte Druckqualität 231

## Q

QR-Codes  
 Hinzufügen 25



**R**

Rechtliche  
Hinweise 248, 249, 250, 251,  
252, 253, 254  
Recycling  
Lexmark Produkte 174  
Tonerkassetten 175  
Verpackung von Lexmark 174  
reinigen  
äußeres Druckergehäuse 152  
Druckerinnenraum 152  
Scanner 152  
Reinigen des Druckers 152  
Resttonerbehälter  
Ersetzen 162  
RJ-11-Adapter 56  
Ruhemodus  
konfigurieren 173

**S**

Scan Center  
Einrichten 23  
Scannen  
an FTP-Server 63  
Auf einem Cloud Connector-  
Profil 65  
Scannen an Computer  
Einrichten 65  
Scannen an einen Computer 65  
Scanner  
reinigen 152  
Scannerwartung erforderlich,  
ADZ-Kit verwenden 194  
Scan-Problemlösung  
Dokumente oder Fotos werden  
unvollständig kopiert 231  
Scannen dauert zu lange 232  
Scannen lässt den Computer  
abstürzen 232  
Scannen mit Computer nicht  
möglich 230  
Scanner antwortet nicht 233  
Scannereinheit lässt sich nicht  
schließen 232  
Scanvorgang war nicht  
erfolgreich 232  
schlechte Druckqualität 231  
Seiten zum Qualitätstest  
drucken 145  
Sicherheit 8, 9, 10  
Sicherheitssteckplatz  
Suche 146  
Sicherheitssteckplatz  
ermitteln 146  
sich wiederholende Fehler 217  
Sommerzeit  
konfigurieren 59  
Sommerzeit konfigurieren 59  
Sortieren von Kopien  
kopieren 49  
sortiertes Drucken funktioniert  
nicht 195  
Spam-Faxe blockieren 61  
Spareinstellungen  
Konfigurieren 25  
Spareinstellungen  
konfigurieren 25  
Sparmodus  
konfigurieren 173  
Speicherkarte  
installieren 238  
Speicherkarte einsetzen 238  
Speichern von  
Druckaufträgen 45  
Sprachsteuerung  
aktivieren 29  
Sprechgeschwindigkeit 30  
Sprachsteuerung aktivieren 29  
Sprechgeschwindigkeit  
anpassen  
Sprachsteuerung 30  
Sprechgeschwindigkeit für  
Sprachsteuerung  
anpassen 30  
Standardmäßige Lautstärke der  
Kopfhörer  
anpassen 149  
Standardmäßige Lautstärke des  
Lautsprechers  
anpassen 149  
Startbildschirm  
anpassen 22  
Einblenden von Symbolen 22  
Startbildschirmsymbole  
verwenden 21  
Startbildschirm verwenden 21  
Status der Teile  
Prüfen 155  
Status des Verbrauchsmaterials  
Prüfen 155  
Stau beseitigen  
in der Universalzuführung 186

In Fächern 178  
Staus, beheben  
In der automatischen  
Dokumentenzuführung  
(ADZ) 187  
In der Duplexeinheit 178  
In der Fixierstation 178  
In der manuellen Zuführung 187  
Steuerungsplatine  
Zugreifen auf 235  
Symbole auf dem Startbildschirm  
anzeigen 22

**T**

Tastatur auf dem Display  
verwenden 30  
Tastendruckmethode 150  
TCP/IP (Menü) 128  
Telekommunikationshinweise  
252  
Temperatur rund um den  
Drucker 12, 250  
Tonerauftrag  
anpassen 224  
Tonerauftrag anpassen 224  
Tonerauftrag des Faxes  
anpassen 61  
Tonerkassette  
bestellen 156  
Ersetzen 160  
Tonerkassetten  
Recycling 175  
Transportieren des Druckers 173  
Trennseiten zwischen Kopien  
einfügen 49  
Trennseiten zwischen Kopien  
einfügen 49

**U**

Umsetzen des Druckers 172  
Unformatierter Flash-Speicher  
gefunden 192  
Universalzuführung  
laden 33  
Unterschiedliche Rufsignale,  
Faxbetrieb  
Verbindung herstellen 59  
unterstützte Dateitypen 44  
Unterstützte Flash-Laufwerke 44  
unterstützte Papierformate 37  
unterstützte Papiersorten 39

Unterstütztes Papiergewicht 40  
USB-Anschluss 15  
  aktivieren 190  
USB-Anschluss aktivieren 190  
USB-Kabel 15

## Ü

über das Bedienfeld  
  Lexmark CX421 17  
  Lexmark CX625 19  
  Lexmark MC2325 17  
  Lexmark MC2425 17  
  Lexmark XC4240 19  
Überprüfen der  
Druckerverbindung 191  
Überprüfen des Status der  
Druckerverbrauchsmaterialien  
und -teile 155

## V

Verbinden von Fächern 36  
Verbrauchsmaterial  
  einsparen 174  
Verbrauchsmaterialzähler  
  zurücksetzen 193  
Vergrößern von Kopien 49  
Vergrößerungsmodus  
  aktivieren 30  
Verkleinern von Kopien 49  
Vermeiden von Papierstaus 176  
verschlüsseln  
  Druckerfestplatte 147  
Versenden von Faxen möglich,  
Empfangen jedoch nicht 229  
Vertrauliche Druckaufträge 45  
  unter Macintosh drucken 45  
  unter Windows drucken 45  
Verwalten des  
Bildschirmschoners 22  
verwenden  
  Originalteile von Lexmark 155  
  Originalverbrauchsmaterialien  
  von Lexmark 155  
Verwenden des QR-  
Codegenerators 25  
Verzeichnisliste  
  drucken 47  
Virtuelle Tastatur  
  verwenden 30  
Von einem Computer aus  
drucken 42

## W

Wartungskit der Fixierstation  
  bestellen 159  
Weiterleiten von Faxen 62  
Werksvorgaben  
  Wiederherstellen 147  
Wiederherstellen von  
Werksvorgaben 147  
Wiederholen von  
Druckaufträgen 45  
  unter Macintosh drucken 45  
  unter Windows drucken 45  
Wi-Fi-Netzwerk  
  Wird deaktiviert 151  
Wi-Fi Protected Setup  
  WLAN 150  
WLAN  
  Verbinden des Druckers  
  mit 150  
  Wi-Fi Protected Setup 150  
WLAN-Netzwerkverbindung 150

## Z

Zugreifen auf die  
Steuerungsplatine 235  
zurücksetzen  
  Verbrauchsmaterialzähler 193  
Zurücksetzen der  
Verbrauchsmaterialzähler 193